

XTline



elektro



nástroje



dílna



stavba



zahrada

KATALOG NÁŘADÍ 2021/22



XTline



Jsmo XTline. Od samého počátku **vycházíme z české řemeslné tradice**, doopravdy věříme na zlaté české ručičky. Určitě si sami vzpomenete na dobu, v níž naši otcové a dědové, když něco potřebovali, měli v zásadě dvě možnosti. Buď si to museli sami vyrobit, nebo zašli do nejbližšího železářství. Atmosféra a vůně klasických oblíbených železářských obchodů jsou nezaměnitelné. Stejně tak je nepostradatelný prodavač, jenž ochotně poradí a pomůže.

Rozhodli jsme se v dnešní době velkých a anonymních hobby marketů, že naše výrobky – **cílené na řemeslníky a drobné firmy** – budeme dodávat do sice menších, ale přátelštějších a odbornějších obchodů, a nikomu jinému.

Jsmo **rodinná firma z Vysočiny** a jsme s vámi od roku 2001. S nadšením **vyrábíme vlastní elektro či AKU produkty** – nepřekupujeme ani nepřeprodáváme. Komunikujeme s řemeslníky a naše výrobky neustále vyvíjíme, optimalizujeme a posouváme. Jsme hrdí na to, že naši zákazníci jsou spoluvůdci našich produktů. Proto jsou tak dobré. Zároveň chceme distribuci do českých železářských obchodů povzbuzovat český trh. Daně platíme poctivě zde, jsme patrioti. Přidanou hodnotou našich AKU zařízení jsou **články Samsung** – vydrží, jsou dostatečně prověřené a hlavně nemizí z českého trhu.

Naše produkty jsme pro přehlednost rozdělili do 5 kategorií. V rámci kategorie **Elektro** nabízíme kromě AKU zařízení též například brusky, vrtačky, kompresory a pily včetně příslušenství. **Dílna** obsahuje manuální řemeslníkovy pomocníky, jako jsou šroubováky, kladiva, nože, gola sady a jiné. Zedníci si přijdou na své v sekci **Stavba**, kde je od lžic a vodováh vše nezbytné pro jejich profesi až třeba po míchadla či ochranné pomůcky. Brusiče, frézy, kotouče a jiné nástroje jsou – jak jinak – v kategorii **Nástroje**. Nezapomínáme ani na zahradníky – v části **Zahrada** jsou hadice, lopaty, kolečka a spousta jiného nářadí pro zkvétání zahrad a pozemků.



Především ale **jsmo jedním slovem solidní**. Najdete nás ve svém oblíbeném obchodě, případně nedaleko vašeho pracovního působiště či bydliště. Máme hustou síť partnerských prodejen.

A těšíme se na vás.

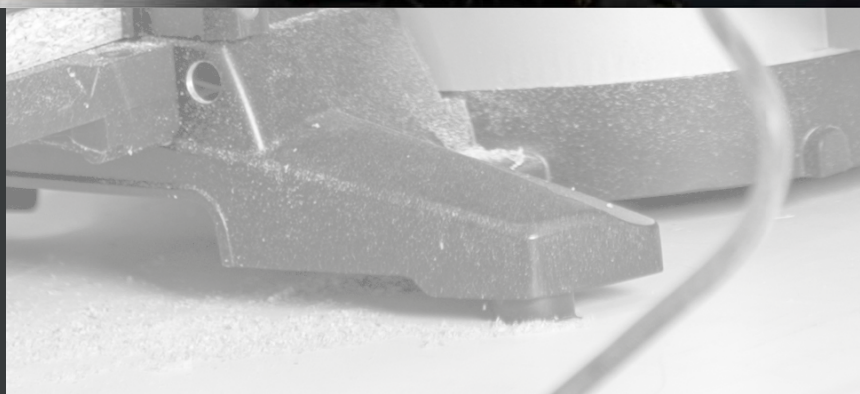



EXPRES SERVIS 72h

K elektronářadí značky XTline zajistíme v záruční době odvoz do našeho servisu v případě, že stroj vypoví službu. Platí pro výrobní vady zjištěné uživatelem při používání výrobku v záruční době, neplatí v případě poškození nesprávným užíváním a nedodržením pokynů k údržbě. Expres 72 hodin znamená, že stroj po doručení k nám na servis bude zpět k zákazníkovi odeslán nejpozději do 72 hodin. Do této doby se nevztahuje čas na přepravu do servisu a zpět k zákazníkovi. Více na www.xtline.com

Specifikace značek

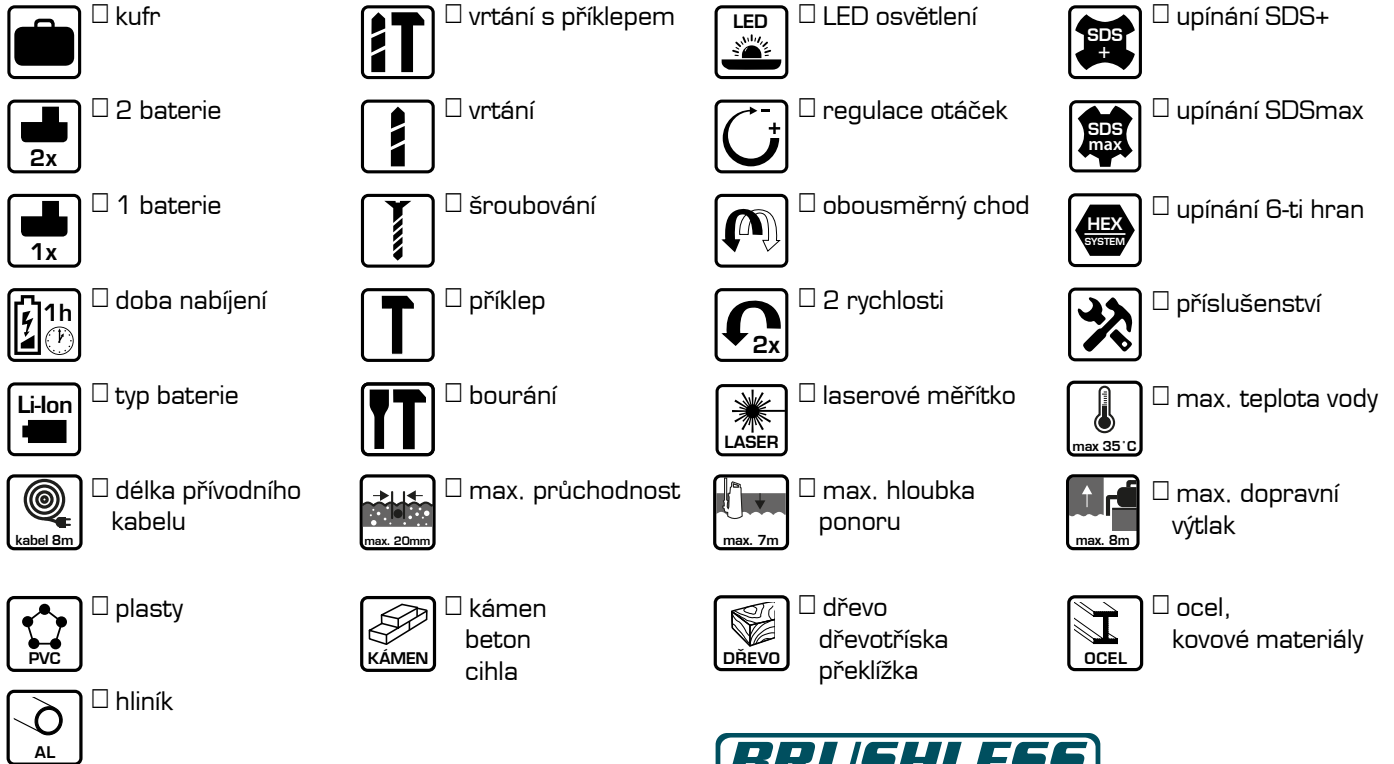

BRUSHLESS

- VYŠŠÍ ŽIVOTNOST MOTORU
- VĚTŠÍ VÝKON/KROUTÍCÍ MOMENT
- NIŽŠÍ HMOTNOST
- BEZÚDRŽBOVÝ PROVOZ

Specifikace popisů

1														
2	<table border="1"> <tr> <th>K5</th> <th>ROZMĚR</th> </tr> <tr> <td>10X</td> <td>3/4 HLAVICE : 22 24 27 30 32 36 38 41 46 50 mm</td> </tr> <tr> <td>1X</td> <td>3/4 RAČNA</td> </tr> <tr> <td>1X</td> <td>3/4 URATIDLO</td> </tr> <tr> <td>2X</td> <td>3/4 NASTAUEC 100 200 mm</td> </tr> </table>				K5	ROZMĚR	10X	3/4 HLAVICE : 22 24 27 30 32 36 38 41 46 50 mm	1X	3/4 RAČNA	1X	3/4 URATIDLO	2X	3/4 NASTAUEC 100 200 mm
K5	ROZMĚR													
10X	3/4 HLAVICE : 22 24 27 30 32 36 38 41 46 50 mm													
1X	3/4 RAČNA													
1X	3/4 URATIDLO													
2X	3/4 NASTAUEC 100 200 mm													
3	4	5	6	7										
Obj. číslo	Popis	Balení	Cena €	Cena s DPH										
H4073	40CRU PLASTOUY 30X	3KS	105,84	2900,00										

- 1) Ikona označující užití výrobku
- 2) Složení, rozměry pro daný výrobek
- 3) Katalogové objednací číslo výrobku
- 4) Základní popis výrobku
- 5) Údaje o balení pro prodejce
- 6) Doporučená cena v EUR s DPH
- 7) Doporučená cena v Kč s DPH

UPOZORNĚNÍ

Ceny uvedené v katalogu jsou pouze doporučené prodejní. Platnost cen od 6. 4. 2021 do vydání nového ceníku.

Tiskové chyby vyhrazeny. Sortiment i ceny uvedené v tomto katalogu se mohou měnit v průběhu jeho platnosti.

ZNAČKY



V říjnu 2008 byla značka XTline registrována na evropský trh a představila nářadí pro nejšířší použití. Svou kvalitou splňuje požadavky na užití jak v náročném provozu, tak i pro uplatnění u početné skupiny domácích mistrů.

Nářadí XTline vyniká kvalitou užitých materiálů a technologií zpracování. Zátěžové testy prokázaly schopnost každodenního pracovního nasazení, svou ergonomií a libivým designem si již tato značka našla mnoho příznivců u nás i v zahraničí.

Ucelený sortiment XTline zahrnuje jak elektronářadí, tak vybavení pro dílnu, stavbu, dům i zahradu.



Certifikát kvality HONITON - na základě testů ve Strojírenském ústavu byl vytvořen certifikát, který potvrzuje následující normy. **DIN 3112:2007, DIN 3113:2007, DIN 3122:1989, DIN 3123:1989, DIN 3124:1980, DIN ISO 691:2007, DIN ISO 2351-1:2007**

Firma HONITON byla založena v roce 1979. Je lídrem mezi světovými výrobci ručního nářadí a specializuje se na výrobu klíčů, sad hlavic a ostatního ručního nářadí. V roce 2004 vyvinula a nechala si patentovat výrobní řadu „HONIDRIVER“, která obsahuje utahovací hlavice, očkoploché a ráčnové klíče. Každý výrobek je certifikován DIN kódem a získal si uznání po celém světě.

Snaží se sledovat trendy ve výrobě ručního nářadí a vyvíjet stále nové produkty. Proto firma HONITON, díky výrobě vlastního ručního nářadí má stabilní postavení. Výrobky prochází důslednou kontrolou pro maximální uspokojení zákazníka, inovace a vývoj výrobků je pro firmu HONITON důležitý! Pokud hledáte důvěryhodnost a silného výrobce ručního nářadí, je pro Vás nářadí HONITON tím nejlepším v oboru.



Nářadí značky STAVTOOL je střední třídy kvality pro všestranné použití. Rozhodně osloví široké spektrum domácích mistrů, kteří hledají nářadí se slušnou užitnou hodnotou za zajímavou cenu.



Značka GK tools je na trhu od roku 1984, jejím hlavním zaměřením je široký rozsah klíčů, kovaných z velmi kvalitní legované oceli třídy chrom-vanadium s využitím nejmodernějších výrobních metod. To zaručuje velmi vysokou užitnou hodnotu.



Ruční nářadí RICHMANN převážně směřující pro autodílny a servisní střediska s vysokou užitnou hodnotou.

Řada „RICHMANN exclusive“ je vhodná pro profesionální použití, „RICHMANN Protect“ nabízí celou škálu ochranných pomůcek pro každý obor.



Winland je výrobce zahradního nářadí, který věnuje dlouholetý výzkum a vývoj k výrobě zahradního nářadí vysoké kvality. Zejména v zahradnické nůžky a nůžky na trávu. Cíle jsou nové ergonomie, inovace, funkčnost a tím maximálně splnit potřeby zákazníka. Díky spolupráci s výrobcem vznikla prémiová značka nůžek XTline.



ASSIST je jedním z největších světových výrobců měřidel a nožů. Investici do modernizace výroby, technologií a zkušebních zařízení v r. 2009 byl navýšen již tak vysoký standard prvotřídní kvality. Měřidla splňují certifikaci normy MID dle Evropské NWML s kalibrací na 2 roky od data výroby. Všechny výrobky jsou vyráběny pod normou ISO 9001. Díky spolupráci s výrobcem vznikla prémiová značka metrů XTline.



Montážní pěny a lepidla WOLF jsou vyráběny na severu Švýcarska v kantonu Sankt Gallen ve městě Altstätten. Výrobky WOLF se mohou pyšnit vysokou kvalitou, řádným plněním a spolehlivostí. Inovace a vývoj nových technologií a receptur dle světových trendů se provádí v nejmodernější laboratoři, kde probíhá i neustálá kontrola kvality. Naši filozofie je osvěta zákazníka v oblasti polyuretanových pěn a přinášet novinky ze světa stavební chemie.

V současné době je společnost ENCO a. s. největší výrobce zednického nářadí na území České republiky. Společnost ENCO navazuje na tradici svého zakladatele, který po druhé světové válce vlastnil několik závodů na území České republiky, zaměřených na výrobu ručního nářadí a kovového zboží, vyráběného převážně lisováním a zápusťkovým kovaním.



Společnost KLINGSPOR využívá již déle než 100 let standardy technologie broušení z celého světa. Ve výrobních závodech se vyrábí více než 50.000 druhů výrobků, mimo jiné sem patří skupiny produktů brusiva na podložkách, řezných kotoučů, hrubovacích brusných kotoučů, brusných lamelových talířů a brusných lamelových kotoučů pro nejrůznější postupy broušení, které zákazníci potřebují.

Ctností minulosti, jako je kvalita, spolehlivost a perfektní zákaznický servis v kombinaci s nejnovější výrobní technologií, vytvářejí základnu trvalého úspěchu produktů společnosti KLINGSPOR a díky nim si náš podnik vydobyl vedoucí postavení v oboru broušení.



Výrobky LUGAABRASIV jsou vyráběny v Lužském abrazivním závodě ve městě Luga v Ruské federaci a je to jeden z největších výrobců brusiva na světě. Tento závod vyrábí kromě širokého sortimentu brusných nástrojů také žáruvzdorné nádoby na tavení a odlévání barevných kovů. Celá produkce vyráběná tímto závodem je kompletně certifikována a vyráběna z kvalitních surovin nejmodernějšími technologiemi. Toto vše garantuje svým zákazníkům, že vždy obdrží kvalitní, spolehlivý a nezávadný výrobek.



Během více než 40 let se firma RUKO stala jedním z celosvětově uznávaných špičkových výrobců nástrojů k vrtání a zahlabování. Široký sortiment brusiva a nástrojů do kovu vyráběných firmou RUKO je kompletně certifikován a vyráběn z kvalitních surovin nejmodernějšími technologiemi. Garance dodání kvalitního, nezávadného a spolehlivého výrobku.



Začátky slovenské firmy Elkop sahají do roku 1978. V roce 1992 se firma transformovala na soukromou společnost. Ročně opuští výrobní haly Elkopu více než 1 200 000 kusů žebříků. Na první místo firma staví kvalitu, inovace a vývoj praktických a kvalitních žebříků z hliníku. Certifikát ISO 9001 je toho zárukou.



Firma Kingjet je profesionální výrobce kvalitních postřikovačů pro více než 40 zemí světa. Cílem firmy je vyrábět jednoduché, spolehlivé a efektivní postřikovače ve vysoké kvalitě a držet krok s mezinárodními trendy.



Profesionální kalibrované vodováhy s doživotní zárukou na libely, kalibrované na +/- 0,5 mm



Firma Kubala existuje na trhu stavebního nářadí v Polsku již 25 let. Majitelem firmy je pan Roman Kubala. Na začátku firma z Ustronia vyráběla jen několik druhů nářadí, nyní již více než 450. V roce 2004 získala firma právo používat na svém nářadí značku „ROST FREI“, což znamená, že toto nářadí je zaručeně vyrobeno z nerezového, kyselíně odolného plechu.



OBSAH

► AKU NÁŘADÍ

1 - 17



► NÁSTROJE DO KOVU, SKLÍČIDLA, STOJANY

49 - 65



► NÁSTROJE DO STAVEBNÍCH MATERIÁLŮ

72 - 80



► SADY HLAVIC

103 - 116



► PŘÍSLUŠENSTVÍ K SADAM HLAVIC

128 - 141



► ŠROUBOVÁKY, BITY, NÁSTAVCE

162 - 176

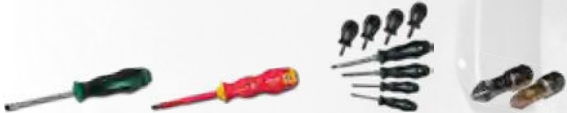

► NÝTOVACÍ KLEŠTĚ, SPONKOVAČKY

189 - 192



► NOŽE, NÁHRADNÍ ČEPELE

203 - 207



► PILNÍKY, RAŠPLE, DLÁTA

212 - 213



► PISTOLE NA VZDUCH, PNEUMATICKÉ UTAHOVÁKY

219 - 226



► ELEKTRONÁŘADÍ

18 - 47



► NÁSTROJE DO DŘEVA

66 - 71



► BROUSÍCÍ A ŘEZACÍ NÁSTROJE

81 - 101



► MONTÁŽNÍ VOZÍKY NA NÁŘADÍ

117 - 127



► KLÍČE

142 - 161



► KLEŠTĚ, NŮŽKY, HASÁKY, ŘEZAČE SVORNÍKŮ

177 - 187



► KLADIVA, PALÍČKY, PALICE, SEKERY
► VYTAHOVÁKY, SEKÁČE

193 - 202



► PILY, PILOVÉ LISTY

208 - 211



► SVĚRKY, STAHOVÁKY NA LOŽISKA, SVĚRÁKY, UPÍNACÍ PÁSY

214 - 217



► HYDRAULICKÁ ZAŘÍZENÍ, NAVIJÁKY

227 - 231



► PLYNOVÉ SOUPRAVY, ELEKTRODY, SVÁŘECÍ DRÁTY 232 - 237
► MAGNETY ÚHLOVÉ, KANALIZAČNÍ SPIRÁLY, SADY NÁHRADNÍCH DÍLŮ



► SVÍTLILNY, REFLEKTORY, PRODLUŽOVACÍ KABELY 249 - 253



► VODOVÁHY, LATĚ 261 - 263



► MÍCHADLA
► ŘEZAČKY DLAŽEB A OBKLADŮ 267 - 272
► DRŽÁKY SKLA



► LŽÍCE, NABĚRAČKY 276 - 285
► HLADÍTKA, ŠKRABÁKY



► HMOŽDINKY, CHEMICKÁ MALTA, MONTÁŽNÍ PĚNY 291 - 295



► OCHRANNÉ POMŮČKY, BRAŠNY, POUZDRA 300 - 311



► ZÁMKY, STAVEBNÍ VLOŽKY, VISACÍ ZÁMKY 314 - 316



► NŮŽKY, VÁZACÍ DRÁTY A PÁSKY, ZAHRADNÍ NÁŘADÍ 321 - 327



► HOSPODÁŘSKÉ NÁŘADÍ 346 - 351



► PLASTOVÉ BOXY A ORGANIZÉRY 238 - 248



► MĚŘIDLA, TUŽKY, POPISOVAČE 254 - 259



► PISTOLE VYTLAČOVACÍ, PISTOLE NA PU PĚNY 264 - 266



► STĚRKY 273 - 275



► OSTATNÍ STAVEBNÍ NÁŘADÍ 286 - 289



► ŽEBŘÍKY, ŠTAFLE 296 - 299



► PÁSKY, PLACHTY, SÁČKY, FÓLIE 312 - 313



► PETLICE, DVEŘNÍ KOVÁNÍ, TĚSNĚNÍ 316 - 319



► ROZSTRÍKOVAČE, SPOJKY, HADICE, KOMPOSTÉRY 328 - 346



► OBSAH 314 - 322





AKU

4

AKU SADY



5 - 8

AKU KLADIVA
AKU VRTAČKY
AKU RÁZOVÉ UTAHOVÁKY
AKU ŠROUBOVÁKY



9 - 10

AKU ÚHLOVÉ BRUSKY
AKU OSCILAČNÍ BRUSKY
AKU EXCENTRICKÉ BRUSKY
AKU PÁSOVÉ BRUSKY
AKU HOBLÍKY
AKU MEČOVÉ PILY



11

AKU KOTOUČOVÉ PILY
AKU PŘÍMOČARÉ PILY
AKU KOMPRESORY



12

AKU SVÍTILNY



13

AKU BATERIE
AKU NABIJEČKY



15

AKU ŘETĚZOVÉ PILY
AKU NŮŽKY NA ŽIVÝ PLOT



16 - 17

AKU SEKAČKY
AKU POSTŘIKOVAČE
AKU ZAHRADNÍ VYSAVAČE



XT-POWER



18V
2.0Ah
4.0Ah
5.0Ah



STANDARD
BRUSHLESS

SÉRIE NÁŘADÍ AKUMULÁTOR

Aku systém XT - POWER

Výhody systému XT - POWER

- LED indikace kapacity akumulátoru
- teplota a napětí baterie jsou hlídány mikroprocesorem
- vysoce kvalitní lithiové články SAMSUNG zaručují velkou životnost aku baterie
- Li-ion akumulátor má minimální ztrátu samovybitím
- nárazuvzdorné gumové povrchové provedení je odolné vůči nárazům a zaručuje pevný úchop
- aku systém s napětím 18V nabízí kapacitu akumulátoru 2Ah a 4Ah

STANDARD

18V 2.0Ah
4.0Ah
5.0Ah



XT102775
Aku kompresor 18V



XT102700
Aku šroubovák 18V



XT102710
Aku utahovák 18V



XT102720
Aku úhlová bruska 18V



XT102755
Aku pásová bruska 18V



XT102725
Aku oscilační bruska 18V



XT102750
Aku hoblík 18V



XT102735
Aku přímočarý pila 18V



XT102745
Aku kotoučová pila 18V



XT102730
Aku mečová pila 18V



XT102740
Aku excentrická bruska 18V



XT102765
Aku svítilna 18V



XT102765
Aku reflektor 18V



XT102765
Aku USB nabíječka 18V



SAMSUNG
Li-ion Battery

2.0Ah



XT102785 nabíječka 2.4A
XT102790 nabíječka 3.5A



XT102792
nabíječka dvou

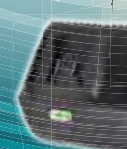

Technologie systému XT - POWER

Materiál a využití systému XT - POWER

- všechny produkty jsou vybaveny protiskluzovým měkkým madlem pro ergonomickou a bezpečnou manipulaci
- použitá technologie dělá stroj velmi lehkým, s kterým se snadno pracuje
- systém akumulátoru XT - POWER poskytuje dostatek energie pro celou řadu akumulátorového nářadí XTline
- jednou baterií totiž můžete pohánět šroubováky, vrtačky, brusky, pily atd.
- univerzální použití baterií s aku nářadím šetří Vaši peněženku, čas a místo



XT102800
Aku vrtačka 18V



XT102830
Aku utahovák 18V



XT102840
Aku vrtací kladivo 18V



XT102835
Aku úhlová bruska 18V



XT102845
Aku kotoučová pila 18V



XT102880
Aku postřikovač 18V



XT102880
Aku zahradní vysavač 36V



XT102875
Aku nůžky na živý plot 36V



XT102880
Aku strunová sekačka 36V



XT102890
Aku zahradní sekačka 36V



XT102870
Aku řetězová pila 36V



SAMSUNG
Li-ion Battery
4.0Ah • 5.0Ah



BRUSHLESS

18V 2.0Ah
4.0Ah
5.0Ah



GARDEN

36V 4.0Ah
5.0Ah



u baterií 3.5A

Sada aku nářadí 18V, 10 dílů

Sada nářadí XTline obsahuje aku vrtačku, aku rázový utahovák na bity, aku úhlovou brusku 115mm, aku vibrační brusku, aku kotoučovou pilu, 2x baterii 18V 2.0Ah, 1x baterii 18V 4.0Ah a nabíječku baterií. Všechna zařízení jsou vybavena protiskluzovým měkkým držadlem pro ergonomickou a bezpečnou manipulaci. Systém akumulátoru XTline poskytne dostatek energie pro celou řadu akumulátorového nářadí XTline. Jednou baterií totiž můžete pohánět všechny produkty setu.

XTline



SAMSUNG
Li-ion Battery

Vybavení setu:

XT102700 aku vrtačka 18V

XT102710 aku rázový utahovák na bity 18V

XT102720 aku úhlová bruska 115mm 18V

XT102730 aku mečová pila 18V

XT102740 aku vibrační bruska 18V

XT102745 aku kotoučová pila 18V

XT102782 2x baterie li-ion 18V 2.0Ah SAMSUNG

XT102784 1x baterie li-ion 18V 4.0Ah SAMSUNG

XT102785 nabíječka baterie Li-ion 18V 2,4A

XT90060 taška na nářadí s pojezdy a teleskop.rukojetí 670x300x310mm

KO

Obj.číslo	Popis	Balení	Cena €	Cena Kč
XT102600	aku set 10dílů	1ks	489,39	11990,00

Sada aku nářadí bezuhlíkové 18V, 6 dílů

Sada nářadí XTline obsahuje aku příklepovou vrtačku, aku úhlovou brusku 125mm, 1x baterii 18V 2.0Ah, 1x baterii 18V 4.0Ah a nabíječku baterií. Všechna zařízení jsou vybavena protiskluzovým měkkým držadlem pro ergonomickou a bezpečnou manipulaci. Systém akumulátoru XTline poskytne dostatek energie pro celou řadu akumulátorového nářadí XTline. Jednou baterií totiž můžete pohánět všechny produkty setu.

XTline

BRUSHLESS



SAMSUNG
Li-ion Battery

Vybavení setu:

XT102800 aku vrtačka 18V příklepová bezuhlíková

XT102835 aku úhlová bruska 125mm 18V

XT90004 plastový box TOOLSTATION S 443x310x128mm

XT102782 1x baterie li-ion 18V 2.0Ah SAMSUNG

XT102784 1x baterie li-ion 18V 4.0Ah SAMSUNG

XT102785 nabíječka baterie Li-ion 18V 2.4A

KO

Obj.číslo	Popis	Balení	Cena €	Cena Kč
XT102630	aku set 6dílů	1ks	366,94	8990,00

Aku vrtačka s přiklepem bezuhlíková 18V

Aku vrtačka určená pro vrtání nebo šroubování s 2 rychlostní planetovou převodovkou s kovovými převody. Má ergonomicky tvarovanou pogumovanou rukojeť, jednoduché rychloupínací sklíčidlo + LED osvětlení pracovní plochy.

XTline

Kovové sklíčidlo s automatickým zámkem

2 rychlostní planetová převodovka s kovovými převody



LED osvětlení pracovní plochy

Indikace stavu baterie

SAMSUNG
Li-ion Battery

BRUSHLESS

- VYŠŠÍ ŽIVOTNOST MOTORU
- VĚTŠÍ VÝKON/KROUTÍCÍ MOMENT
- NIŽŠÍ HMOTNOST
- BEZÚDRŽBOVÝ PROVOZ



Doporučené příslušenství: str. 49-69



Technická specifikace

Napětí	18V	Max.kroucí moment	65Nm
Otáčky	0-500/0-2000ot./min.	Kroucí momenty	21+3 vrtání
Rychlosklíčidlo	2-13mm	Typ motoru	bezuhlíkový
Brzda - elektrická	vpřed/zad	Typ baterie	Li-ion
Rychlost	proměnná	Kapacita baterie	2.0Ah, XT102782
		Nabíječka	XT102785
		Hmotnost	*1,2kg

* Váha produktu je uvedena bez baterie

Obj.číslo	Popis	Balení	Cena €	Cena Kč
XT102860	2 baterie, PVC box	1ks	191,43	4690,00

Aku kombinované pneumatické kladivo SDS PLUS bezuhlíkové 18V

Aku kombinované pneumatické kladivo pro lehké vrtání a sekání do zdiva a betonu. K odsekávání omítek, obkladů, vrtání kotevních i průchozích otvorů a jádrové vrtání. Přepínání mezi vrtáním, vrtáním s přiklepem, aretace polohy sekáč a sekáním. LED osvětlení pracovní plochy. Kladivo je bez akumulátoru a bez nabíječky. Nabíječku a samostatné akumulátory 2,0 Ah, 4,0 Ah nebo 5,0 Ah je možné dokoupit zvlášť.

XTline

4stupňový přepínač pro vrtání, vrtání s přiklepem, aretace polohy sekáče a sekání

Bezuhlíkový motor

Sklíčidlo SDSplus

LED osvětlení pracovní plochy

Ergonomicky tvarovaná pogumovaná rukojeť

BRUSHLESS



Doporučené příslušenství: str. 72-77



Technická specifikace

Napětí	18V	Funkce	4
Otáčky	0-1420ot./min.	Síla úderu	2,2J
Rychlosklíčidlo	SDSplus	Upínání	SDSplus
Max. ø vrtání	Ocel 13mm	Rychlost	proměnná
Max. ø vrtání	Beton 22mm	Motor	střídavý 48
Max. ø vrtání	Dřevo 28mm	Brzda - elektrická	vpřed/zad
		Hmotnost	*2,3kg

* Váha produktu je uvedena bez baterie

Obj.číslo	Popis	Balení	Cena €	Cena Kč
XT102840	bez baterie, papírový box	1ks	122,04	2 990,00

Aku vrtačka 18V

Pohodlí v držení aku vrtačky zajišťuje ergonomicky pojaté tvary pogumované rukojeti. Efektivnější práci ulehčuje motorová brzda, prachotěsná planetová převodovka s kovovými převody a rychloupínací sklíčidlo – snadnější nasazování a vyjímání bitů jednou rukou.

XTline

Snadné nasazování i vyjímání bitů jednou rukou díky rychloupínacímu sklíčidlu



Doporučené příslušenství: str. 49 - 69



Technická specifikace:			
Napětí	18V	Max.kroučící moment	35Nm
Otáčky	0-400/0-1400ot./min.	Kroučící momenty	25+1 vrtání
Rychlosklíčidlo	2-13mm	Hmotnost	*1,1kg
Max. ø vrtání	Kov 12mm		
Max. ø vrtání	Hliník 15mm		
Max. ø vrtání	Dřevo 25mm		

* Váha produktu je uvedena bez baterie

Obj.číslo	Popis	Balení	Cena €	Cena Kč
XT102700	bez baterie, papírový box	1ks	36,33	890,00

Aku vrtačka 18V + 2baterie + box

Určeno pro vrtání a šroubování i mimo dosah elektrické sítě. Efektivnější práci ulehčuje motorová brzda, prachotěsná planetová převodovka s kovovými převody.

XTline



Doporučené příslušenství: str. 49 - 69



Technická specifikace:			
Napětí	18V	Max.kroučící moment	35Nm
Otáčky	0-400/0-1400ot./min	Kroučící momenty	25+1 vrtání
Rychlosklíčidlo	2-13mm	Nabíječka	XT102785
Max. ø vrtání	Kov 12mm	Typ baterie	Li-ion, XT102782
Max. ø vrtání	Hliník 15mm	Kapacita baterie	2x2Ah
Max. ø vrtání	Dřevo 25mm	Doba nabíjení	1 hod
		Hmotnost	*1,1kg

Příslušenství: bit 50mm 1xPZ1; bit 25mm: hlavice 5mm, 6mm; PPZ1,PH1,PH2,PZ1,PZ2
Vrtáky 1x2mm, 1x2.5mm, 1x3mm, 1x4mm, 1x5mm, 1x6mm
Magnetický držák bitů 55mm

* Váha produktu je uvedena bez baterie

Obj.číslo	Popis	Balení	Cena €	Cena Kč
XT102770	2 baterie, plastový box	1ks	142,45	3490,00

Aku vrtačka s příklepem bezuhlíková 18V

Aku vrtačka určená pro vrtání nebo šroubování s 2rychlostní planetovou převodovkou s kovovými převody. Má ergonomicky tvarovanou pogumovanou rukojeť, jednoduché rychloupínací sklíčidlo + LED osvětlení pracovní plochy.

XTline

Snadné nasazování i vyjímání bitů jednou rukou díky rychloupínacímu sklíčidlu



novinka

BRUSHLESS

Doporučené příslušenství: str. 49 - 69



Technická specifikace			
Napětí	18V	Max.kroučící moment	65Nm
Otáčky	0-500/0-2000ot/min	Kroučící momenty	21+3 vrtání
Rychlosklíčidlo	2-13mm	Typ motoru:	bezuhlíkový
Max. ø vrtání	Kov 12mm	Hmotnost	*1,1kg
Max. ø vrtání	Hliník 15mm		
Max. ø vrtání	Dřevo 25mm		

* Váha produktu je uvedena bez baterie

Obj.číslo	Popis	Balení	Cena €	Cena Kč
XT102800	bez baterie, papírový box	4ks	97,55	2390,00

Aku vrtačka s příklepem bezuhlíková 18V + 2baterie + box

XTline



novinka

BRUSHLESS



Doporučené příslušenství: str. 49 - 69

Technická specifikace			
Napětí	18V	Max.kroučící moment	65Nm
Otáčky	0-500/0-2000ot/min	Kroučící momenty	21+3 vrtání
Rychlosklíčidlo	2-13mm	Nabíječka	XT102790
Max. ø vrtání	Kov 12mm	Typ baterie	Li-ion, XT102784
Max. ø vrtání	Hliník 15mm	Baterie Samsung	2x4,0Ah
Max. ø vrtání	Dřevo 25mm	Hmotnost	*1,1kg

* Váha produktu je uvedena bez baterie

Obj.číslo	Popis	Balení	Cena €	Cena Kč
XT102865	2 baterie, PVC box	4ks	268,98	6590,00

Aku rázový utahovák na hlavice bezuhlíkový 18V

Aku utahovák s 3 stupňovým nastavitelným momentem s maximálním kroutícím momentem 300Nm. Vyhodou je kompaktní konstrukce s ergonomicky tvarovanou pogumovanou rukojeť pro perfektní manipulaci.

XTline

Upínání čtyřhran 1/2"

Samostatně ovladatelné LED osvětlení pracovní plochy

Bezuhlíkový motor, 3 stupně utahování kovovými převody

Ergonomicky tvarovaná pogumovaná rukojeť



novinka

BRUSHLESS

Doporučené příslušenství: str. 137



Technická specifikace

Napětí	18V	Max.kroutící moment	120/180/300Nm
Otáčky	0-1000/1800/2700ot./min.	Upínání	1/2"
Počet úderů	0-1400/2520/3780/min.	Hmotnost	*1,15kg

*Váha produktu je uvedena bez baterie

KO

Obj.číslo	Popis	Balení	Cena €	Cena Kč
XT102830	bez baterie, papírový box	1ks	97,55	2390,00



Aku rázový utahovák na bity 18V

Rázový mechanismus dovolující pracovat i s dlouhými šrouby a se specifickými šrouby do dřeva, elektronická regulace změny rychlosti a brzda motoru.

XTline

Samostatně ovladatelné LED osvětlení pracovní plochy

Pohodlné držení rukojeti



Aku rázový utahovák na bity 18V + baterie + box

XTline

Magnetický držák bitů

Plynulá regulace otáček ve vypínači

Nastavení pravého a levého chodu

LED osvětlení pro pracovní plochy

LED indikace stavu baterie

Určeno ke šroubování do dřeva, kovů a plastů.



SAMSUNG
Li-ion Battery

Doporučené příslušenství: str. 171 - 176



Technická specifikace

Napětí	18V	Max.kroutící moment	180Nm
Otáčky	0-2800ot./min	Upínání	1/4"
Počet úderů	0-3600bpm	Nabíječka	XT102785
Příslušenství	1x bit 50mm PZ1	Typ baterie	Li-ion, XT102782
Nabíječka		Kapacita baterie	1xAh
Doba nabíjení	hod	Hmotnost	*1,2kg

*Váha produktu je uvedena bez baterie

KO

Doporučené příslušenství: str. 171 - 176



Technická specifikace

Napětí	18V	Max.kroutící moment	180Nm
Otáčky	0-2800ot./min.	Upínání	1/4"
Počet úderů	0-3600bpm	Hmotnost	*1,2kg

*Váha produktu je uvedena bez baterie

KO

Obj.číslo	Popis	Balení	Cena €	Cena Kč
XT102710	bez baterie, papírový box	1ks	48,57	1190,00

Obj.číslo	Popis	Balení	Cena €	Cena Kč
XT102760	1x baterie, plastový box	1ks	117,96	2890,00

XTline

Aku vrtačka 10,8V + 2baterie + box

Dvourychlostní aku šroubovák pro utahování a vrtačka pro vrtání do dřeva, kovu a plastů. Kompaktní a lehký design.

Aku šroubovák má quick systém s možností odejmutí sklíčidla pro šroubování s držákem na bity 1/4".



Baterie XT102698

Quick systém pro vrtání a šroubování

LED osvětlení pro pracovní plochu



Doporučené příslušenství: str. 49 - 69

SAMSUNG
Li-ion Battery

Technická specifikace:

Napětí	10,8V	Nastavení momentu	18+1
Otáčky	0-350/0-1350ot./min.	Moment	25Nm
Baterie	2x2Ah, Samsung	LED přísvícení	
Skličidlo	1-10mm	LED indikace stavu baterie	
Doba nabíjení	60min.	Hmotnost baterie	*0,19kg
Max. ø vrtání kov:	6mm	Hmotnost	*0,9kg
Max. ø vrtání dřevo	10mm		
Max. ø vrtání hliník	20mm		

* Váha produktu je uvedena bez baterie

KO

Obj.číslo	Popis	Balení	Cena €	Cena Kč
XT102698	baterie Li-ion 10,8V, 1,5Ah SAMSUNG	1ks	22,45	550,00

Obj.číslo	Popis	Balení	Cena €	Cena Kč
XT102699	2 baterie, plastový box	1ks	105,71	2590,00

Aku šroubovák 3,6V + box

Malý kompaktní aku šroubovák pro utahování a povolování vrutů, šroubů atd. Otočná rukojeť, přepínání směru otáčení. Regulátor točivého momentu. Součástí je praktický plastový kufřík s příslušenstvím.

XTline



Otočná rukojeť o 60°

PŘÍSLUŠENSTVÍ 55 DÍLŮ:

- 1x nástavec 60mm
- 8x bit: PH0,PH1,PH2,PH3; PZ1,PZ2,PZ3
- 4x bit triwing: 1,2,3,4
- 3x bit torq-set: 6,8,10
- 4x bit: S0,S1,S2,S3
- 8x bit HEX: 2,;2,5;3;4;5;5,5;6;8
- 5x bit: IP10,IP15,IP20,IP25,IP30
- 5x bit Ø: 3,4,5,6,7
- 6x bit TRX: T10,T15,T20,T25,T30,T40
- 7x bit TRX s otvorem: T10,T15,T20,T25,T30,T35,T40
- 4x bit PL: 4,6,8,10



Technická specifikace:

Napětí	3,6V	Max. kroutící moment	4Nm
Otáčky	200 ot./min.	Polohy	10+1 vrtání
Upínání	1/4"	Doba nabíjení	3-5 hod.
Nabíječka	USB	Typ baterie	Li-ion
		Kapacita baterie	1,5Ah
		Hmotnost	*0.5kg

* Váha produktu je uvedena bez baterie

KO

Obj.číslo	Popis	Balení	Cena €	Cena Kč
XT102106	PVC box	1ks	32,24	790,00



LED přísvícení

Aku úhlová bruska 125mm bezuhlíková 18V

Aku bruska s bezuhlíkovým motorem umožňuje delší použití na jedno nabití akumulátoru. Výhodou je kompaktní konstrukce s ergonomicky tvarovanou pogumovanou rukojetí pro perfektní manipulaci.

XTline

Bezuhlíkový motor



novinka

3 pozice upevnění rukojeti



BRUSHLESS



Doporučené příslušenství: str. 81 - 94

Technická specifikace			
Napětí	18V	Závit vřetene	M14
Otáčky	10000ot./min.	Příslušenství	klíč, rukojeť
Rozměr kotouče	125mm	Motor	střídavý 48
LED indikátor stavu baterie		Hmotnost	*1,6kg

* Váha produktu je uvedena bez baterie

Obj. číslo	Popis	Balení	Cena €	Cena Kč
XT102835	bez baterie, papírový box	4ks	101,63	2490,00

Aku úhlová bruska 115mm 18V

Aku bruska 115mm sloužící pro řadu různých druhů řezání a broušení. Rukojeť ve třech polohách slouží pro lepší kontrolu při broušení.

XTline



Zvýšený komfort držení



Doporučené příslušenství: str. 81 - 94

Technická specifikace			
Napětí	18V	Závit vřetene	M14
Otáčky	10000ot./min.	Příslušenství	klíč, rukojeť
Rozměr kotouče	115mm	Hmotnost	*1,6kg
LED indikátor stavu baterie			

* Váha produktu je uvedena bez baterie

Obj. číslo	Popis	Balení	Cena €	Cena Kč
XT102720	bez baterie, papírový box	1ks	60,82	1490,00

Aku oscilační bruska 18V

Aku oscilační bruska, které řezá sádkokarton, kov, dřevo, plasty, kompozitní materiály a jiné, včetně schopnosti brousit nejjemnější detaily. Páčka nevyžadující nářadí a magnetická spona pro rychlé a snadné výměny příslušenství. Vestavěné světlo LED zajišťuje dobré osvětlení a perfektní viditelnost obrobku.

XTline

Vestavěné světlo LED zajišťuje dobré osvětlení a perfektní viditelnost obrobku.



Komfort držení rukojeti

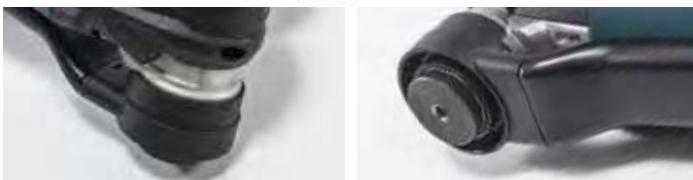

Doporučené příslušenství: str. 87 - 88



Technická specifikace			
Napětí	18V	Rychloupínací systém	
Otáčky	5000-20000ot./min.	LED indikátor stavu baterie	
Regulace otáček	6stupňů	Hmotnost	*1,2kg
Oscilační úhel	3stupně		

* Váha produktu je uvedena bez baterie

Obj. číslo	Popis	Balení	Cena €	Cena Kč
XT102725	bez baterie, papírový box	1ks	60,82	1490,00

Aku excentrická bruska 18V

Ergonomická konstrukce se dvěma plochami s měkkou gumovou tlumící vložkou softgrip pro různé možnosti uchopení.

XTline

Nastavitelná regulace otáček



Doporučené příslušenství: str. 95

Technická specifikace			
Napětí	18V	Hmotnost	*1,1kg
Otáčky	2000-10000ot./min.		
Regulace rychlosti	6stupňů		
Průměr kotouče:	125mm		

* Váha produktu je uvedena bez baterie

Obj. číslo	Popis	Balení	Cena €	Cena Kč
XT102740	bez baterie, papírový box	1ks	48,57	1190,00

Aku pásová bruska 18V

Aku pásová bruska je vhodná pro práci se dřevem i kovem na na těžko přístupných místech. Pohodlné broušení zajišťuje are-tace vypínače, sáček k odsávání je součástí přístroje.

XTline



Příslušenství:
- vak na prach
- brusný pás P80

Manuálně přesné nastavení s mm přesností

Doporučené příslušenství: str. 96

novinka



Technická specifikace			
Napětí	18V	Hmotnost	*2,4kg
Otáčky	120-380ot./min.		
Rozměr brusného pásu	75x457mm		

* Váha produktu je uvedena bez baterie

KO

Obj.číslo	Popis	Balení	Cena €	Cena Kč
XT102755	bez baterie, papírový box	1ks	77,14	1890,00

Aku hoblík 18V

Aku hoblík je vhodný zejména pro práci se dřevem. Silný motor zajišťuje delší použití na jedno nabití akumulátoru. Nabíječku a samostatné akumulátory 2,0 Ah, 4,0 Ah nebo 5,0Ah je možné dokoupit zvlášť.

XTline

Nastavení hloubky řezu 0 – 1,5mm



Možnost odsávání do prachového sáčku

novinka



Technická specifikace			
Napětí	18V	Max.hloubka zoubkování	8mm
Otáčky	14000ot./min.	Počet nožů	2
Max. šířka hoblování	82mm	Rozměr nože	82mm
Max. hloubka hoblování	1,5mm	Hmotnost	*2,28kg

* Váha produktu je uvedena bez baterie

KO

Obj.číslo	Popis	Balení	Cena €	Cena Kč
XT102750	bez baterie, papírový box	1ks	73,06	1790,00

Aku mečová pila 18V

Slouží pro lepší přístup na těžko dosažitelné prostory, dokonalé vyvážení a snadná manipulace díky umístění motoru.

XTline

Rychloupínací systém pilových plátek.

Lepší přístup na těžko dosažitelná místa



Nastavení překmitů do stupňů.



Doporučené příslušenství: str. 85-87

Technická specifikace			
Napětí	18V	Rychloupínací systém	
Otáčky	0-3000ot./min.	LED indikátor stavu baterie	
Max. prořez dřevo	115mm	Příslušenství	pilový list na dřevo pilový list na kov
Max. prořez kov	10mm	Hmotnost	*1,7kg

* Váha produktu je uvedena bez baterie

KO

Obj.číslo	Popis	Balení	Cena €	Cena Kč
XT102730	bez baterie, papírový box	1ks	56,73	1390,00



Aku kotoučová pila 165mm bezuhlíková 18V

Za účelem přeříznutí dřevěných materiálů, nastavitelné pro různé úhly řezu pro přesné zapasování různých řezaných materiálů do sebe. Pila je vybavena laserovým vodítkem pro přesný řez.

XTline

Motorová elektronická brzda a pogumovaná rukojeť pro bezpečnější vykonávání práce, bezuhlíkový motor

Odsávací adaptér

Laserový značkováč

Manévrovatelnost a lehké ovládání

novinka

BRUSHLESS



Doporučené příslušenství: str. 84

Technická specifikace

Napětí	18V	Prořez při 90° sklonu	51mm
Otáčky	4200ot./min.	Prořez při 45° sklonu	35mm
Rozměr kotouče	165x20x1,6 (20 zubů)	Střídací motor	48
		Hmotnost	*2,4kg

* Váha produktu je uvedena bez baterie

KO

Obj. číslo	Popis	Balení	Cena €	Cena Kč
XT102845	bez baterie, papírový box	4ks	122,04	2990,00

Aku kompresor 18V

Aku kompresor je určený k huštění jízdních kol a sportovních potřeb. Kompresor je bez akumulátoru a bez nabíječky. Nabíječku a samostatné akumulátory 2,0 Ah, 4,0 Ah nebo 5,0Ah je možné dokoupit zvlášť.

XTline

Pistolový tvar s ergonomickou rukojetí zaručuje pohodlné používání

Vypínač pro spuštění kompresoru

LCD displej s manometrem v bar nebo PSI



Technická specifikace

Napětí	18V
Maximální tlak	7bar
Příslušenství	hadice s koncovkou, nástavce na hadici
Hmotnost	0,7kg

* Váha produktu je uvedena bez baterie

KO

Obj. číslo	Popis	Balení	Cena €	Cena Kč
XT102775	bez baterie, papírový box	1ks	32,24	790,00

Aku kotoučová pila 165mm 18V

Za účelem přeříznutí dřevěných materiálů, nastavitelné pro různé úhly řezu pro přesné zapasování různých řezaných materiálů do sebe.

XTline

Odsávací adaptér

Motorová elektronická brzda a pogumovaná rukojeť pro bezpečnější vykonávání práce



Manévrovatelnost a lehké ovládání



Doporučené příslušenství: str. 84

Technická specifikace

Napětí	18V	Prořez při 90° sklonu	51mm
Otáčky	4200ot./min.	Prořez při 45° sklonu	35mm
Rozměr kotouče	165x20x1,6 (20 zubů)	Hmotnost	*2,4kg

* Váha produktu je uvedena bez baterie

KO

Obj. číslo	Popis	Balení	Cena €	Cena Kč
XT102745	bez baterie, papírový box	1ks	77,14	1890,00

Aku přímočará pila 18V

Využitelná pro přímočarý řez dřeva, hliníku a oceli. Kompaktní, lehká konstrukce s malým obvodem rukojeti umožňuje optimální kontrolu při řezání. Výkonný akumulátorový systém pro řezy i v silnějších nebo tvrdších materiálech. Rychlá a snadná výměna pilového listu.

XTline

Využitelná pro přímočarý řez dřeva, hliníku a oceli.

Nastavení předkmitu do 4 stupňů

LED světlo – lepší viditelnost rezní linie

Rychlá a snadná výměna pilového listu

Zapnutí a vypnutí odsávání pilin

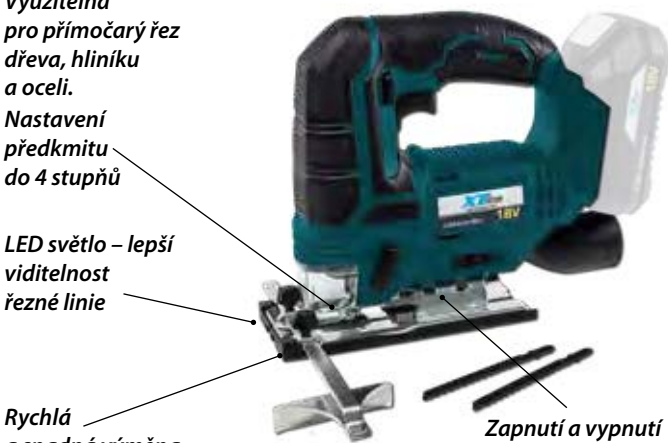

Doporučené příslušenství: str. 85 - 87



Technická specifikace

Napětí	18V	Nastavení úhlu	0-45°
Otáčky	0-2700ot./min.	Délka plátku	20mm
Rezní výkon	80mm	Nastavení předkmitu	4 stupně
	hliník	Příslušenství	2x pilový list
	ocel	Hmotnost	*1,7kg

* Váha produktu je uvedena bez baterie

KO

Obj. číslo	Popis	Balení	Cena €	Cena Kč
XT102735	bez baterie, papírový box	1ks	52,65	1290,00

Aku reflektor LED 35W 18V

Aku reflektor je vhodný na osvětlování staveb, interiérů a exteriérů napájený aku baterií (2,0Ah, 4,0Ah nebo 5,0Ah). Reflektor má dva režimy svítivosti.

XTline

Snadná přeprava a manipulace díky nízké hmotnosti

Vysoká svítivost

Komfortní rukojeť



Technická specifikace

Napětí	18V	Pozorovací úhel reflektoru	120°
Příkon	35W	Doba svícení baterií 2,0Ah	1,5hod. (max. jas)
Vstupní napětí	15 - 21V	Hmotnost	*0,93kg

* Váha produktu je uvedena bez baterie

Obj.číslo	Popis	Balení	Cena €	Cena Kč
XT102768	bez baterie, papírový box	1ks	40,41	990,00

novinka

Dva módy výkonu (2000 / 5000 lm)



Aku svítilna LED 3W 18V

Aku svítilna je vybavená vysoce kvalitními LED diodami o výkonu 3W. Diody se vyznačují širokým úhlem svícení 90 stupňů a velkým světelným tokem 260 lumenů.

Svítilna je bez akumulátoru a bez nabíječky. Nabíječku a samostatné akumulátory 2,0Ah, 4,0 Ah nebo 5,0Ah je možné dokoupit zvlášť.

XTline

Ergonomická rukojeť pro praktický úchop svítilny

Variabilní otočná hlava 90° - čtyři stupně nastavení



Svítilna s třemi LED 3W



Technická specifikace

Napětí	18V	Hmotnost	*0,25kg
Příkon	3W.		
Svítivost	260lm		

* Váha produktu je uvedena bez baterie

Obj.číslo	Popis	Balení	Cena €	Cena Kč
XT102765	bez baterie, papírový box	1ks	15,92	390,00

Nabíječka s LED svítidlem 18V

Nabíječka je vhodná k nabíjení elektronických zařízení. Nabíječka má USB výstup a LED svítilnu. Nabíječka je dodávána bez akumulátoru. Samostatné akumulátory 2,0 Ah, 4,0 Ah nebo 5,0Ah je možné dokoupit zvlášť.

XTline

Nabíječka má praktický klips

Nabíječka má zabudované LED svítilnu



Technická specifikace

Napětí	18V	LED svítilna	0,3W
Výstupní nabíjecí napětí	5V	Svítilnost	60lm
Vstupní proud	1,5A	Hmotnost	*0,12kg

* Váha produktu je uvedena bez baterie

KO

Obj. číslo	Popis	Balení	Cena €	Cena Kč
XT102795	bez baterie, papírový box	1ks	11,84	290,00



Náhradní baterie 18V

XTline

Pogumovaný povrch

Velká kapacita baterie



Indikace stavu baterie



SAMSUNG
Li-ion Battery

Technická specifikace

Hmotnost (2,0Ah)	0,4kg
Hmotnost (4,0Ah)	0,7kg
Hmotnost (5,0Ah)	0,8kg

KO

Obj. číslo	Popis	Balení	Cena €	Cena Kč
XT102782	18,0V, typ Li-ion, 2,0Ah	1ks	44,49	1090,00
XT102784	18,0V, typ Li-ion, 4,0Ah	1ks	81,22	1990,00
XT102786	18,0V, typ Li-ion, 5,0Ah novinka	1ks	89,39	2190,00

Nabíječky 18V

XTline

Max. doba nabití článku do 1h



Technická specifikace

Hmotnost (2,4A)	0,37kg
Hmotnost (3,5A)	0,42kg
Hmotnost (2x18V, 3,5A)	0,6kg

KO

Obj. číslo	Popis	Balení	Cena €	Cena Kč
XT102785	18,0V, typ Li-ion, 2,4A	1ks	20,00	490,00
XT102790	18,0V, typ Li-ion, 3,5A	1ks	24,08	590,00
XT102792	2x18,0V, typ Li-ion, 3,5A novinka	1ks	44,49	1090,00

XT-POWER



36V $\frac{4.0Ah}{5.0Ah}$



GARDEN

Aku řetězová pila bezuhlíková 36V

Silný stroj s bezuhlíkovým motorem poháněný dvěma akumulátory 18V Li-ion v celkovém napětí 36V. Lze použít nebo kombinovat akumulátor 2,0Ah, 4,0Ah nebo 5,0Ah.

XTline



novinka

BRUSHLESS



Technická specifikace

Napětí	36V	Rozteč / počet článků	3/8" / 52
Rychlost řetězu	0,19m/s	Bezpečnostní brzda	
Délka lišty	350mm	Hmotnost (bez baterií)	*4kg
Tloušťka lišty	1,3mm	Hmotnost (včetně baterií)	*5,4kg

* Váha produktu bez baterie

Obj. číslo	Popis	Balení	Cena €	Cena Kč
XT102870	bez baterie, papírový box	1ks	179,18	4390,00
XT102870-2B4	2x18V/4,0Ah baterie Li-ion + nabíječka	1ks	326,12	7990,00

KO

Výměna řetězu bez klíče



Olejevá nádržka, automatické mazání



Aku nůžky na živý plot 36V

Aku nůžky jsou poháněny dvěma akumulátory Li-ion 18V v celkovém napětí 36V. Lze použít nebo kombinovat akumulátor 2,0Ah, 4,0Ah nebo 5,0Ah. Odolný, robustní a ostrý kovový nůž. Obouruční spouštěcí spínač zabraňuje náhodnému spuštění nůžek.

XTline

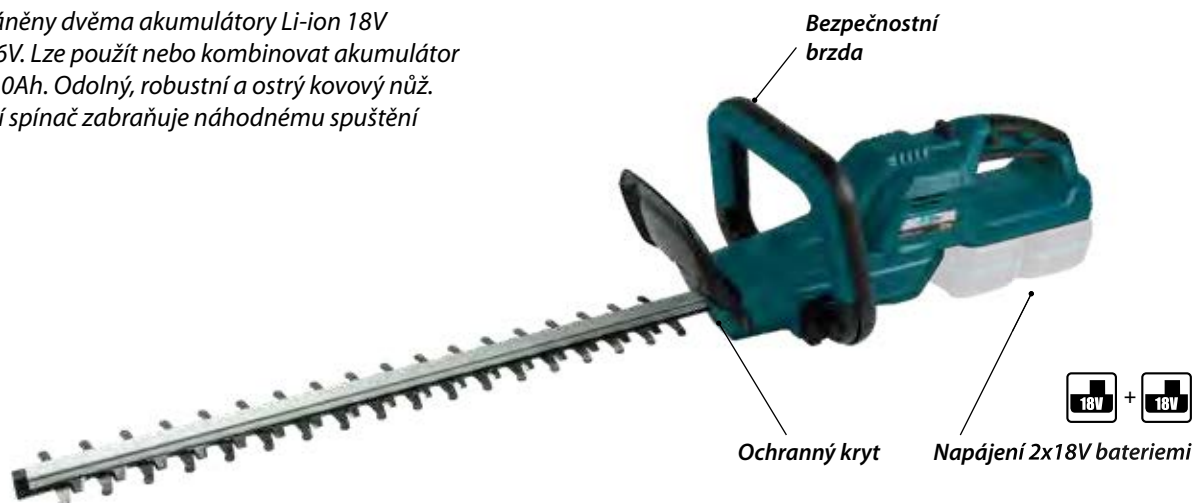

novinka



Technická specifikace

Napětí	36V	Rozteč zubů	24mm
Otáčky	2700ot./min.	Bezpečnostní brzda	
Délka lišty	1022mm	Hmotnost (bez baterií)	*3,74kg
		Hmotnost (včetně baterií)	*4,5kg

* Váha produktu bez baterie

Obj. číslo	Popis	Balení	Cena €	Cena Kč
XT102875	bez baterie, papírový box	1ks	85,31	2090,00
XT102875-2B2	2x18V/2,0Ah baterie Li-ion + nabíječka	1ks	166,94	4090,00

KO

Otočná rukojeť 45°/90°



Aku strunová sekačka 36V

Aku sekačka je poháněna dvěma akumulátory Li-ion 18V v celkovém napětí 36V.

Lze použít nebo kombinovat akumulátor 2,0Ah, 4,0Ah nebo 5,0Ah. Sekačka má otočnou hlavu 90° s opěrnými kolečky pro ořezávání okrajů trávníků (například sekání u obrubníků)

XTline

Opěrné kolečko pro ořezávání okrajů trávníků

Otočná hlava 90°

Napájení 2x18V bateriemi



Bezpečnostní spínač

Pomocná rukojeť pro snadnou manipulaci

novinka



Technická specifikace

Napětí	36V	Max. průměr struny	1,6mm
Otáčky	6700ot./min.	Otočná hlava 90°	
Řezací šířka	300mm	Hmotnost (bez baterií)	*3,8kg
		Hmotnost (včetně baterií)	*4,6kg

* Váha produktu bez baterie

KO

Obj. číslo	Popis	Balení	Cena €	Cena Kč
XT102880	bez baterie, papírový box	1ks	81,22	1990,00
XT102880 -2B2	2x18V/2,0Ah baterie Li-on + nabíječka	1ks	162,86	3990,00



Aku sekačka 405mm bezuhlíková 36V

Silný stroj s bezuhlíkovým motorem poháněný dvěma akumulátory Li-ion 18V v celkovém napětí 36V. Velmi tichý chod, lze použít nebo kombinovat akumulátor 2,0Ah, 4,0Ah nebo 5,0Ah.

Funkce sečení a sbírání. Určeno na sečení menších (cca 600 m čtv.), udržovaných ploch.

Výška sečené trávy - 25mm až 75mm. Doba použití cca 1 hod. při použití 4,0 Ah baterií za předpokladu, že je tráva suchá. Doporučené 2 přestávky (cca 5min) zabráníte přehřátí stroje! Vlhká tráva výrazně snižuje výkon a dobu použití stroje!

XTline

Nastavení výšky sečení v 6 úrovních



Napájení 2x18V bateriemi

Sběrný koš na trávu 40l

novinka

BRUSHLESS



Technická specifikace

Napětí	36V	Výška sečení	25-75mm
Otáčky	3600ot./min.	Rozměr kolečka	17,5/25mm
Střídavý motor	48	Hmotnost (bez baterií)	*15kg
Šířka záběru	405mm	Hmotnost (včetně baterií)	*16,4kg
Doba chodu bez zátěže	52 min s baterií 4,0Ah		

* Váha produktu bez baterie

KO

Obj. číslo	Popis	Balení	Cena €	Cena Kč
XT102890	bez baterie, papírový box	1ks	203,67	4990,00
XT102890-2B4	2x18V/4,0Ah baterie Li-ion + nabíječka	1ks	346,53	8490,00

Pojistka / klíč pro celkovou zapnutí a vypnutí stroje



Boční odhoz trávy



Aku zahradní vysavač 36V

Aku zahradní vysavač slouží k vysávání listí na zahradě, odfoukávání zahradních nečistot, a to bez nutnosti použití kabelu. Nízká hmotnost zajišťuje snadnou manipulaci pro úklid zahrady. Lze použít nebo kombinovat akumulátor 2,0Ah, 4,0Ah nebo 5,0Ah.

XTline

Systém 2V1 – funkce vysávání a foukání v jednom



novinka



Technická specifikace

Napětí	36V	Nastavení rychlosti	6
Otáčky	26000ot./min.	Příslušenství	prachový sáček, ramenný popruh, kolečko
Poměr drcení	9:1	Hmotnost	2,75kg
Rychlost vzduchu	245m/s		
Objem sáčku	35l		

* Váha produktu bez baterie

KO

Obj.číslo	Popis	Balení	Cena €	Cena Kč
XT102935	bez baterie, papírový box	1ks	100,00	2450,00

Aku zádový postřikovač 18V

Aku zádový zahradní postřikovač je vhodný na ošetřování stromů, keřů či rostlin na zahradě. Tvarovaná nádrž a široké popruhy zaručují pohodlí při práci.

XTline

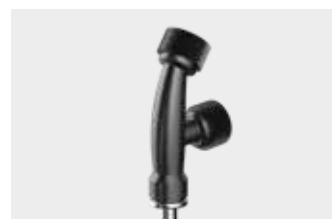

novinka



Technická specifikace

Napětí	18V	Délka rozpašovací hadice	800mm
Průtok vody	1,3l/min.	Příslušenství	ramenní pás, 3 trysky
Objem nádoby	10l	Hmotnost	*2,75kg
Max. tlak	3bar		

* Váha produktu bez baterie

KO

Obj.číslo	Popis	Balení	Cena €	Cena Kč
XT102940	bez baterie, papírový box	1ks	60,82	1490,00

Objem nádoby 10l



ELEKTRO

19 - 21
VRTAČKY
KOMBINOVANÁ KLADIVA



22 - 29
ÚHLOVÉ BRUSKY
STOLNÍ BRUSKY
OSCILAČNÍ BRUSKY
MULTIFUKČNÍ BRUSKY
EXCENTRICKÉ BRUSKY



30 - 33
POKOSOVÉ PÍLY
KOTOUČOVÉ PÍLY
PŘÍMOČARÉ PÍLY
MEČOVÉ PÍLY
HOBLÍKY
MULTIFUNKČNÍ FRÉZKY



34 - 37
INVERTORY
SVÁŘEČKY TRUBEK
OPALOVACÍ PISTOLE
LEPÍCÍ PISTOLE
LEPÍCÍ TYČINKY



38 - 39
KOMPRESORY



40 - 41
VYSAVAČE



42 - 43
STAVEBNÍ MÍCHAČKY
MÍCHADLA STAVEBNÍCH SMĚSÍ
LANOVÉ NAVIJÁKY
AUTONAVIJÁKY



44 - 47
VYSOKOTLAKÉ ČISTIČE
ČERPADLA



XTline

Vrtačka s příklepem 900W

Příklepové vrtačky s kovovým sklíčidlem pro přesné vrtání. Snadné vrtání do všech materiálů, díky příklepu i do stavebních materiálů. Dobře ovladatelné díky velkým vypínačům, přepínači směru chodu a plynulé regulaci otáček - vše na rukojeti.

Hlubkový doraz

Přepínač vrtání / vrtání s příklepem

Přepínač pravého/levého chodu

Regulace otáček

Aretace vypínače



VÝBAVA

- pár uhlíků
- hlubkový doraz
- přídatná rukojeť
- klíčka ke sklíčidlu



Doporučené příslušenství: str. 49-69

Technická specifikace

Napětí	230V/50Hz	Max. ø vrtání dřevo	30mm
Příkon	900W	Max. ø vrtání beton	16mm
Otáčky	0-2800ot./min.	Max. ø vrtání ocel	13mm
Sklíčidlo	1,5-13mm	Hmotnost	2,5kg

K0

Obj.číslo	Popis	Balení	Cena €	Cena Kč
XT106130	900W	1ks	54,29	1330,00

Vrtačka s příklepem 850W

XTline

- kovové sklíčidlo 13mm
- výkonný motor pro vrtání/vrtání s příklepem
- plynulá regulace otáček podle druhu materiálu
- nízká hmotnost a kompaktní design
- vysoký točivý moment

Hlubkový doraz

Přepínač vrtání / vrtání s příklepem

Přepínač pravého/levého chodu

Regulace otáček

Aretace vypínače

VÝBAVA

- pár uhlíků
- hlubkový doraz
- přídatná rukojeť
- klíčka ke sklíčidlu



Doporučené příslušenství: str. 49-69

Technická specifikace

Napětí	230V/50Hz	Max. ø vrtání dřevo	30mm
Příkon	850W	Max. ø vrtání beton	16mm
Otáčky	0-3000ot./min.	Max. ø vrtání ocel	13mm
Sklíčidlo:	1,5-13mm	Hmotnost	2,3kg

K0

Obj.číslo	Popis	Balení	Cena €	Cena Kč
XT106120	850W	1ks	45,71	1120,00

Vrtačka s příklepem 1050W

XTline

Dvě rychlosti

Hlubkový doraz

Aretace vypínače

Přepínač vrtání / vrtání s příklepem

Přepínač pravého/levého chodu

Regulace otáček

novinka

Doporučené příslušenství: str. 49-69



Technická specifikace

Napětí	230V/50Hz	Max. ø vrtání dřevo	40mm
Příkon	1050W	Max. ø vrtání beton	16mm
Otáčky	0-1200/0-3000ot./min	Max. ø vrtání ocel	13mm
Sklíčidlo	1,5-13mm	Hmotnost	3,2kg

K0

Obj.číslo	Popis	Balení	Cena €	Cena Kč
XT106150	1050W	1ks	67,35	1650,00

XTline

Kombinované kladivo SDS PLUS 3J

Kombinované kladivo s výměnou hlavou pro upínání vrtáků SDS plus + možnost výměny sklíčidla s použitím vrtání válcovou stopkou. Součástí balení je náhradní sklíčidlo, sada sekáčů, plastový box.

XTline

VYBAVENÍ

Součástí dodávky jsou 3 vrtáky a 2 dláta

**INDUSTRIAL
POWER**



**Hmotnost
pouze 3.2kg**

VÝKON

Průměr vrtání do betonu: 28mm
Průměr vrtání do dřeva: 30mm
Průměr vrtání do kovu: 13mm
Sklíčidlo: SDS-Plus nebo rychlosklíčidlo 13mm
nemá bezpečnostní spojku



Doporučené příslušenství: str. 72-80



Technická specifikace

Napětí	230V/50Hz	Síla úderu	3J
Příkon	850W	Upínání	SDSPLUS
Otáčky	0-1300ot./min.	Poměr vrtání/sekání	80/20%
Počet úderů	0-4300/min.	Hmotnost	3,2kg

KO,KG

Obj.číslo	Popis	Balení	Cena €	Cena Kč
XT106010	850W, 3J	1ks	91,02	2230,00
106010-001	náhradní sklíčidlo	1ks	14,69	360,00

Kombinované kladivo SDS PLUS 3,5J

Kombinované kladivo SDS PLUS pro vrtání a sekání do zdiva a betonu. K odsekávání omítek, obkladů, vrtání kotevnic i průchozích otvorů a jádrové vrtání. Funkce přepínání mezi vrtáním, vrtáním s přiklepem a sekáním. Možnost výměny hlavy pro upínání vrtáků SDS plus a pro upínání s válcovou stopkou. Ergonomická rukojeť umožňuje komfortnější a pohodlnější práci.

XTline

**INDUSTRIAL
POWER**

VYBAVENÍ

3 stupňová elektronická regulace

**Hmotnost
pouze 4.63kg**

TECHNOLOGIE

Přepínání mezi vrtáním, vrtáním s přiklepem a sekáním.

VÝKON

Průměr vrtání do betonu: 28mm
Průměr vrtání do dřeva: 30mm
Průměr vrtání do kovu: 13mm
Průměr vrtání do cihlové zdi: 80mm
Sklíčidlo: SDS-Plus



novinka

Doporučené příslušenství: str. 72-80



Technická specifikace

Napětí	230V/50Hz	Síla úderu	3,5J
Příkon	1000W	Upínání	SDSPLUS
Otáčky	650-1000ot./min.	Poměr vrtání/sekání	80/20%
Počet úderů	2800-3400/min.	Hmotnost	4,63kg

KO

Obj.číslo	Popis	Balení	Cena €	Cena Kč
XT106040	1000W, 3,5J	1ks	134,29	3290,00

Kombinované kladivo SDS PLUS 3J

XTline

**INDUSTRIAL
POWER**

**Hmotnost
pouze 3.2kg**

VÝKON

Průměr vrtání do betonu: 28mm
Průměr vrtání do dřeva: 30mm
Průměr vrtání do kovu: 13mm
Sklíčidlo: SDS-Plus
Nemá bezpečnostní spojku
Doporučené příslušenství: str. 72-80



Technická specifikace

Napětí	230V/50Hz	Síla úderu	3J
Příkon	850W	Upínání	SDSPLUS
Otáčky	0-1300ot./min.	Poměr vrtání/sekání	80/20%
Počet úderů	0-4300/min.	Hmotnost	3,2kg

KO

Obj.číslo	Popis	Balení	Cena €	Cena Kč
XT106005	850W, 3J	1ks	81,22	1990,00

Kombinované kladivo SDS PLUS 6J

XTline

**INDUSTRIAL
POWER**

VÝKON

Průměr vrtání do betonu: 30mm
Průměr vrtání do dřeva: 45mm
Průměr vrtání do kovu: 15mm
Sklíčidlo: SDS-Plus



novinka

Doporučené příslušenství: str. 72-80



Technická specifikace

Napětí	230V/50Hz	Síla úderu	6J
Příkon	900W	Upínání	SDSPLUS
Otáčky	0-850ot./min.	Poměr vrtání/sekání	80/20%
Počet úderů	0-4500/min.	Hmotnost	5,1kg

KO

Obj.číslo	Popis	Balení	Cena €	Cena Kč
XT106050	900W, 6 J	1ks	142,45	3490,00

Kombinované kladivo SDS MAX 7J

Kombinované kladivo slouží k vrtání a sekání, kde úhel sekání je možné nastavit na 12 poloh.. Je vybaveno anti-vibračním systémem, díky němuž snižuje únavu při práci. Pokud jsou opotřebenové uhlíky, kladivo se automaticky vypne. Využití: pro práci se stavebními materiály – cihly, beton nebo kámen.

XTline

Nastavení 12ti poloh sekáče

VLASTNOSTI

Nastavení 12ti poloh sekáče
Ergonomická měkká rukojeť 360°
Indikátor napájení
Ochrana proti opotřebeným uhlíkům
Anti-vibrační systém – snížení pracovní námahy
6ti stupňová regulace otáček a přiklepu
Chráněno bezpečnostní spojkou
Max. vrták 32mm

Doporučené příslušenství: str. 73-80



Technická specifikace

Napětí	230V/50Hz	Síla úderu	1-7J
Příkon	1100W	Upínání	SDSMAX
Otáčky	300-760ot./min.	Poměr vrtání/sekání	80/20%
Počet úderů	1900-4860/min.	Hmotnost	6,14kg

Obj.číslo	Popis	Balení	Cena €	Cena Kč
XT106061	1100W, 1-7J	1ks	228,16	5990,00



Sekací kladivo SDS MAX 14J

Využití především při bouracích pracích v domácnostech, ale i krátkodobě při profesionálním nasazení. Měkčené zóny na rukojeti umožňují pracovat mnohem déle bez únavy a bolesti v rukou. Pohodlnou výměnu nástroje zaručuje upnutí šestihranem. Kladivo je vybaveno 12ti stupňovitým zámekem pro optimální nastavení polohy sekáče.

Využití: pro práci se stavebními materiály – cihly, beton nebo kámen

XTline

Nastavení 12ti poloh sekáče

VLASTNOSTI

Nastavení 12ti poloh sekáče
Ergonomická měkká rukojeť 360°
Indikátor napájení
Ochrana proti opotřebeným uhlíkům
Anti-vibrační systém – snížení pracovní námahy
Nemá bezpečnostní spojkou

Anti-vibrační systém snižuje únavu při práci



Technická specifikace

Napětí	230V/50Hz	Síla úderu	14J
Příkon	1200W	Upínání	SDSMAX
Otáčky	300-760ot./min.	Hmotnost	5,6kg
Počet úderů	1900-3100/min.		

Obj.číslo	Popis	Balení	Cena €	Cena Kč
XT106057	1200W, 14J	1ks	244,49	5990,00



Úhlová bruska s regulací 125mm, 1400W

XTline

Ochrana proti samovolnému rozběhu při výpadku proudu

Regulace otáček



novinka



Doporučené příslušenství: str. 81-94

Technická specifikace

Napětí	230V/50Hz	Průměr kotouče	125mm
Příkon	1400W	Upínací otvor	22,2mm
Otáčky	0-11000ot./min.	Počet stupňů otáček	1-6
Závit vřetene	M14	Hmotnost	3kg

KO

Obj.číslo	Popis	Balení	Cena €	Cena Kč
XT105130	1400W, 125mm	1ks	81,22	1990,00

Úhlová bruska 125mm, 840W

XTline

Ochrana proti samovolnému rozběhu při výpadku proudu



Doporučené příslušenství: str. 81-94



Technická specifikace

Napětí	230V/50Hz	Průměr kotouče	125mm
Příkon	840W	Upínací otvor	22,2mm
Otáčky	10000ot./min.	Hmotnost	2,0kg
Závit vřetene	M14		

KO

Obj.číslo	Popis	Balení	Cena €	Cena Kč
XT105125	840W, 125mm	1ks	58,37	1430,00

Úhlová bruska 230mm, 2600W

XTline

Rotor o příkonu 2600W pro velké zatížení brusky
Plynulý rozběh omezuje spouštěcí proud a zmenšuje zpětné rázy.



Doporučené příslušenství: str. 81-94



Technická specifikace

Napětí	230V/50Hz	Průměr kotouče	230mm
Příkon	2600W	Upínací otvor	22,2mm
Otáčky	6500ot./min.	Hmotnost	6kg
Závit vřetene	M14		

KO

Obj.číslo	Popis	Balení	Cena €	Cena Kč
XT105240	2600W, 230mm	1ks	122,04	2990,00



Úhlová bruska 115mm, 720W

XTline

Ochrana proti samovolnému rozběhu při výpadku proudu



Doporučené příslušenství: str. 81-94



Technická specifikace

Napětí	230V/50Hz	Průměr kotouče	115mm
Příkon	720W	Upínací otvor	22,2mm
Otáčky	11000ot./min.	Hmotnost	1,9kg
Závit vřetene	M14		

KO

Obj.číslo	Popis	Balení	Cena €	Cena Kč
XT105115	720W, 115mm	1ks	54,29	1330,00

Úhlová bruska 150mm, 1200W

Pomocí úhlové brusky a vhodného kotouče lze efektivně a rychle řezat a brousit kovové a stavební materiály, brousit sváry, srážet hrany (střešní tašky, jekly, pásovina, cihly, beton, obklady....)

XTline



Spínač s bezpečnostní pojistkou na držadle brusky pro ochranu samovolného rozběhu při výpadku proudu

Doporučené příslušenství: str. 81-94



Technická specifikace

Napětí	230V/50Hz	Průměr kotouče	150mm
Příkon	1200W	Upínací otvor	22,2mm
Otáčky	9000ot./min.	Hmotnost	3,5kg
Závit vřetene	M14		

KO

Obj.číslo	Popis	Balení	Cena €	Cena Kč
XT105150	1200W, 150mm	1ks	81,22	1990,00

Excentrická bruska - leštička 150mm, 600W

Excentrická leštička je určena zejména k leštění, konzervaci a ošetření laku karoserie vozidel bez použití vody a také k retušování drobnějších defektů ve vrstvě autolaku (např. k odstranění hlubších škrábanců, přestříku, náletu asfaltu z vozovek a zbytků hmyzu, obroušení mikro vrstvy zvětralého laku pro navrácení původní barvy, zabroušení a ošetření míst s korozí, odstranění mikro jemných mělkých rýh po mytí vozidla, hologramů apod.) s použitím k tomu určených pěnových kotoučů a příslušné pasty nebo leštěnky.

XTline



ERGONOMIE

Tvar brusky zaručuje snadné používání

VÝKON

Pro jemné broušení a leštění



Doporučené příslušenství: str. 92

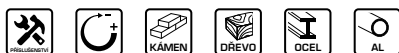

Technická specifikace

Napětí	230V/50Hz	Průměr kotouče	150mm
Příkon	600W	Hmotnost	2,2kg
Otáčky stupeň 1-3	1500-3700ot./min. (pro leštění vosku)		
stupeň 4-6	4800-6800ot./min. (pro leštění)		

KO

Obj.číslo	Popis	Balení	Cena €	Cena Kč
XT105300	600W	1ks	93,47	2290,00

Vibrační bruska delta 200W

Vibrační bruska je nástrojem pro broušení dřevěných materiálů, kovů, ale i k zabroušení poškozených míst povrchové úpravy. Na nástroj se dají použít tři nástavce: celá brusná plocha – k broušení ploch; nástavec trojúhelník – použití pro úzké plochy, kde se těžko brousí větším nástavcem a velikostí brusky. Bruska se nedoporučuje pro broušení sádrokartonu. odstranění mikro jemných mělkých rýh po mytí vozidla, hologramů apod.) s použitím k tomu určených pěnových kotoučů a příslušné pasty nebo leštěnky.

XTline



VÝBAVA

LED světlo pro osvětlení pracovního místa

VÝBAVA

Odsávání snižuje prašnost při práci



novinka



ERGONOMIE

Pohodlné držadlo pro jednu ruku

Technická specifikace

Napětí	230V/50Hz	Velikost brusné plochy	150x100mm
Příkon	200W	Délka kabelu	2m
Otáčky	12500ot./min.	Hmotnost	1,2kg

KO

Obj.číslo	Popis	Balení	Cena €	Cena Kč
XT106235	200W	1ks	32,24	790,00

Excentrická bruska 125mm, 450W

Excentrická kompaktní bruska s ergonomickou konstrukcí. Horní úchop pro pohodlí v každé pracovní poloze. Vhodná pro broušení a leštění různých materiálů, barev a laků.

XTline

ERGONOMIE

Pohodlný horní úchop pro variabilní možnost uchopení a pohodlí při práci

TECHNOLOGIE

Jednoduchá výměna papíru pomocí suchého zipu



novinka

VÝKON

Efektivní odsávání prachu



Doporučené příslušenství: str. 95

Technická specifikace

Napětí	230V/50Hz	Průměr kotouče	125mm
Příkon	450W	Příslušenství	odsavač prachu
Otáčky	6000-13000ot./min.	Hmotnost	1,76kg

KO

Obj.číslo	Popis	Balení	Cena €	Cena Kč
XT106382	450W	1ks	48,57	1190,00

Vibrační bruska 240W

XTline

TECHNOLOGIE

Jednoduchá výměna papíru pomocí suchého zipu

TECHNOLOGIE

Hliníková základna, klip na uchycení brusného papíru



novinka

VÝKON

Efektivní odsávání prachu



Doporučené příslušenství: str. 97

Technická specifikace

Napětí	230V/50Hz	Rozměr brousící plochy	90x182mm
Příkon	240W	Hmotnost	1,5kg
Otáčky	6000-12000ot./min.		

KO

Obj.číslo	Popis	Balení	Cena €	Cena Kč
XT106245	240W	1ks	44,49	1090,00

XTline

Úhlová bruska s regulací otáček se díky nástavcům stává univerzálním nástrojem pro leštění, broušení, řezání nebo frézování. Adaptéry Vám dovolí využít jedinou brusku na práci se dřevem, kovem i stavebními materiály. Odsávací kryt zajistí bezpečné odsávání prachu při broušení.



XT105305 nástavec - pásová bruska na trubky



XT105306 nástavec - satinační bruska



XT105307 nástavec - excentrická bruska



XT105312 nástavec - odsávací kryt pro úhlové brusky



XT105315 nástavec - frézování drážek



XT105319 nástavec - pásová bruska



Úhlová bruska s regulací 125mm, 1400W

XTline

Regulace otáček



Ochrana proti samovolnému rozběhu při výpadku proudu

novinka



Doporučené příslušenství: str. 81-94

Technická specifikace

Napětí	230V/50Hz	Průměr kotouče	125mm
Příkon	1400W	Upínací otvor	22,2mm
Otáčky	2800-10000ot/min	Počet stupňů otáček	1-6
Závit vřetene	M14	Hmotnost	3kg

KO

Obj. číslo	Popis	Balení	Cena €	Cena Kč
XT105130	1400W, 125mm	1ks	81,22	1990,00



Nástavec na broušení trubek (pásová bruska)

Používá se k broušení, leštění nebo k očištění materiálů. Výhodou je široký úhel, který umožňuje broušení malých součástí. Upnutí nástavce je velmi snadné a rychlé. Maximální brusný úhel a obrábění velkých předmětů s průměrem do 180mm.

XTline



novinka

INDUSTRIAL
POLYMER

Technická specifikace				
Rozměr brusného pásu	30x533mm	Závit vřetene	M14	
Max. brusný úhel	270°	Doporučené stupně otáček	1-3	
Max. průměr broušení a leštění: 180mm		Hmotnost	1,2kg	

Obj. číslo	Popis	Balení	Cena €	Cena Kč
XT105305	30x533mm	1ks	48,57	1190,00
XT105337	Bruska pásová na trubky	1ks	122,04	2990,00

Nástavec k frézování drážek (frézovací bruska)

Poskytuje maximální ochranu díky uzavřenému krytu. Výhodou je ergonomická rukojeť, která zajišťuje snadnější a komfortnější práci při frézování, rychlá a snadná výměna kotoučů a nátrubek pro odsávání prachu.

XTline



novinka

INDUSTRIAL
POLYMER

Technická specifikace				
Průměr kotouče	125mm	Závit vřetene	M14	
Hloubka drážky	6-28mm	Doporučené stupně otáček	4-6	
Šířka drážky	25mm	Hmotnost	1,10kg	

Obj. číslo	Popis	Balení	Cena €	Cena Kč
XT105315	125mm	1ks	36,33	890,00
XT105320	Bruska k frézování drážek	1ks	134,29	3290,00

Nástavec na broušení (pásová bruska)

XTline



novinka

INDUSTRIAL
POLYMER

Technická specifikace				
Rozměr brusného pásu	13x455mm	Doporučené stupně otáček	1-3	
Závit vřetene	M14	Hmotnost	0,61kg	

Obj. číslo	Popis	Balení	Cena €	Cena Kč
XT105319	533x9 / 543x30mm	1ks	28,16	690,00
XT105342	Bruska pásová	1ks	101,63	2490,00

Nástavec na broušení (satinační bruska)

XTline



novinka

INDUSTRIAL
POLYMER

Technická specifikace				
Průměr válce	125mm	Doporučené stupně otáček	1-3	
Závit vřetene	M14	Hmotnost	0,61kg	

Obj. číslo	Popis	Balení	Cena €	Cena Kč
XT105306	125mm	1ks	39,18	960,00
XT105345	Bruska satinační	1ks	109,80	2690,00

Nástavec na leštění (excentrická bruska - leštička)

XTline



novinka

INDUSTRIAL
POLYMER

Technická specifikace				
Průměr kotouče	150mm	Doporučené stupně otáček	1-6	
Závit vřetene	M14	Hmotnost	0,47kg	

Obj. číslo	Popis	Balení	Cena €	Cena Kč
XT105307	150mm	1ks	40,41	990,00
XT105325	Bruska excentrická	1ks	113,88	2790,00

Odsávací kryt pro úhlové brusky 125mm

Odsávací kryt slouží na bezpečné broušení betonových podlah, dřeva, železa apod.

XTline



novinka

INDUSTRIAL
POLYMER

Technická specifikace				
Průměr krytu	125mm	Doporučené stupně otáček	4-6	
Závit vřetene	M14	Hmotnost	0,4kg	

Obj. číslo	Popis	Balení	Cena €	Cena Kč
XT105312	125mm	1ks	28,16	690,00
XT105140	Bruska s odsávacím krytem	1ks	105,71	2590,00

Pásová bruska 1010W

XTline

Snadná výměna uhlíků bez nutnosti zásahu do krytu stroje



*svěrky jsou součástí příslušenství

Možnost vystředění brusného pásu

Rychlá a snadná výměna brusného pásu uvolněním pojistky

Nastavení polohy rukojeti pomocí aretace



Doporučené příslušenství: str. 96-97

Technická specifikace			
Napětí	230V/50Hz	Vibrace	5,07m/s ²
Příkon	1010W	Rozměr brusného pásu	75x533mm
Otáčky	120-380ot./min.	Hmotnost	3,5kg

KO

Obj. číslo	Popis	Balení	Cena €	Cena Kč
XT106310	1010W, pás 75x533mm	1ks	77,14	1890,00
106310-76	Sada svěrek 2ks	1ks	6,12	150,00

Satinační válcová bruska 1300W

Optimální použití náradí díky malému obvodu rukojeti a její mimořádně ergonomické poloze. Použití pro broušení, leštění, strukturování, matování, satinování. Vhodné na dřevo, ocel, nerez, barevné kovy a umělé hmoty. Mnohostranné možnosti použití díky rozsáhlému příslušenství.

XTline

Plynule regulovatelné otáčky



VÝKON

Ideální k opracování materiálů jako je nerez, litina, plast, atd.



Výrobek je bez příslušenství
Doporučené příslušenství: str. 92

Technická specifikace			
Napětí	230V/50Hz	Rozměr válce	100x120mm
Příkon	1300W	Hmotnost	2,8kg
Otáčky	900-3200ot./min.		

KO

Obj. číslo	Popis	Balení	Cena €	Cena Kč
XT105350	1300W	1ks	105,71	2590,00

Multifunkční bruska 400W

Multifunkční bruska pro domácnost i dílnu. Díky mnoha nástavcům je tato bruska vhodná jak pro řezání, broušení či odstraňování barev a laků a to i v těžko přístupných místech. Plochý pilový list k oddělování materiálů (dřevo, sárokartonu, měkkých kovů apod.) je možno upnout pod různými úhly.

XTline

Možnost připojení odsávacího zařízení

Vybavení:

- 1x půlkulatý pilový list
- 1x plochý pilový list
- 3x smírek (zr. 40, 60, 80)



Výměna nástroje bez použití klíče (aretace)

Regulace otáček



Doporučené příslušenství: str. 87-88

Technická specifikace			
Napětí	230V/50Hz	Hmotnost	1,6kg
Příkon	400W		
Otáčky	15000-22000ot./min		

KO

Obj. číslo	Popis	Balení	Cena €	Cena Kč
XT106200	400W	1ks	68,98	1690,00

Bruska pásová na trubky 1300W

Bruska pásová na trubky je užitečným pomocníkem pro leštění a broušení trubek, broušení nahrubo a satinování.

XTline

TECHNOLOGIE

Plynule nastavitelná rychlost pásu



Doporučené příslušenství: str. 95-96

TECHNOLOGIE

Velký úhel opásání (270°) pro efektivní práci

novinka



Technická specifikace			
Napětí	230V/50Hz	Rozměr brusného pásu	40x760mm
Příkon	1300W	Hmotnost	4,2kg
Otáčky	1100-3200ot./min.		

KO

Obj. číslo	Popis	Balení	Cena €	Cena Kč
XT105340	1300W	1ks	162,86	3990,00

Bruska na sádrokartony 225mm, 710W

Bruska umožňuje broušení sádrokartonových ploch a desek, lakovaných povrchů a omítek. Výhodou je vysouvací hřídel, díky ní se prodlouží rukojeť brusky, práce s bruskou je snadnější a pohodlnější. Pro správné vyvážení při používání stroje je motor umístěn v rukojeti.

XTline

PŘÍSLUŠENSTVÍ

- 1 pár uhlíků
- 2x brusný papír (zr.150, 180, 240)
- 2x konektory
- 1x šestihranný klíč
- 1x hadice na odsávání prachu

TECHNOLOGIE

Motor je umístěn v rukojeti pro dobré vyvážení brusky při práci

VÝBAVA

Flexibilní hadice pro připojení k vysavači zajišťuje minimální prašnost

VÝBAVA

LED osvětlení pro nasvícení pracovní plochy

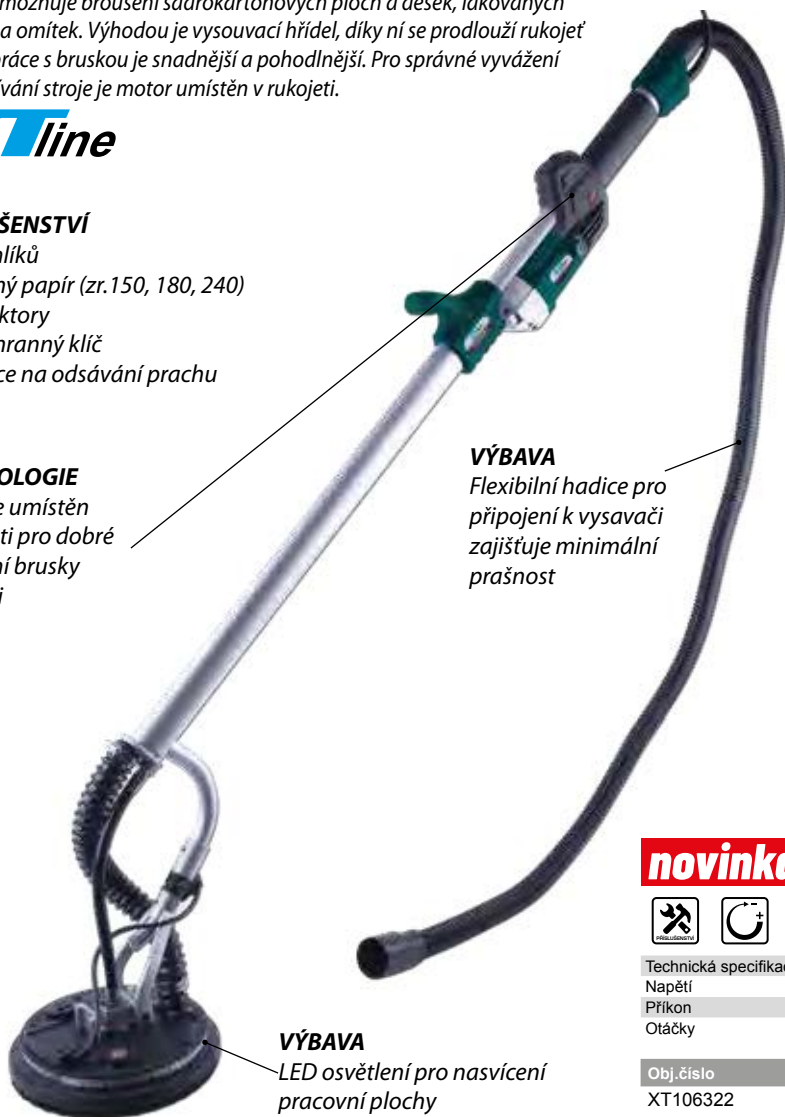

novinka



Technická specifikace

Napětí	230V/50Hz	Průměr brusné plochy	225mm
Příkon	710W	Příslušenství	odsavač prachu
Otáčky	1000-2000ot./min.	Hmotnost	4,6kg

KO

Obj.číslo	Popis	Balení	Cena €	Cena Kč
XT106322	710W	1ks	181,63	4450,00

Bruska přímá 135W

Malá čelní bruska pro drobné čelní broušení. Bruska je ideálním pomocníkem pro modeláře a kutily. Vhodné pro drobné broušení, leštění a opracování kovů, plastů, dřeva i skla.

Příslušenství: sada tělísek 40ks

XTline

TECHNOLOGIE

Regulace otáček pro všestranné použití



TECHNOLOGIE

Ergonomický tvar pro bezpečnou a pohodlnou práci



Doporučené příslušenství: str. 98

Technická specifikace				
Napětí	230V/50Hz	Upínání	1,8-3,2mm	
Příkon	135W	Hmotnost	0,9kg	
Otáčky	10000-35000ot./min.			

KO

Obj.číslo	Popis	Balení	Cena €	Cena Kč
XT107050	135W	1ks	36,33	890,00

Bruska stolní dvoukotoučová s přímou bruskou 150W

Malá stolní bruska pro čelní broušení s možností použití brusných tělísek s použitím ohebné hřídele vhodné pro stísněné prostory. Bruska je ideálním pomocníkem pro modeláře a kutily. Vhodné pro drobné broušení, leštění a opracování kovů, plastů, dřeva i skla.

XTline

VÝKON

Dva brusné kotouče pro čelní broušení



TECHNOLOGIE

Plynulá regulace otáček

BEZPEČNOST

Otvory v základně pro přišroubování k pracovnímu stolu



TECHNOLOGIE

Ohebná hřídel pro upínání brusných tělísek
Skřídlo do 3,0mm

Doporučené příslušenství: str. 89

Technická specifikace				
Napětí	230V/50Hz	Rozměr kotouče	75x20x10mm	
Příkon	150W	Hmotnost	2,7kg	
Otáčky	0-10000ot./min.			

KO

Obj.číslo	Popis	Balení	Cena €	Cena Kč
XT107100	150W	1ks	60,82	1490,00

Stolní bruska s lampou 150W

Bruska elektrická dvoukotoučová se svítidlem pro broušení a ostření. Silný motor zaručuje plynulé vysoké otáčky kotouče. Dva brusné kotouče pro široké použití.

XTline TECHNOLOGIE
Nastavitelné světlo

VÝKON

Jemný a hrubý kotouč

BEZPEČNOST

Vypínač chráněný před prachem

BEZPEČNOST

Pryžové podložky tlumící vibrace



Doporučené příslušenství: str. 89

Technická specifikace

Napětí	230V/50Hz	Rozměr kotouče	125x16x12,7mm
Příkon	150W	Hmotnost	5,5kg
Otáčky	2850ot./min.		

KO

Obj.číslo	Popis	Balení	Cena €	Cena Kč
XT107125	125mm/150W + lampa 40W	1ks	40,41	990,00

Stolní bruska s lampou 300W

XTline



Doporučené příslušenství: str. 89

Technická specifikace

Napětí	230V/50Hz	Rozměr kotouče	150x20x12,7mm
Příkon	300W	Hmotnost	8kg
Otáčky	2850ot./min.		

KO

Obj.číslo	Popis	Balení	Cena €	Cena Kč
XT107150	150mm/300W + lampa 40W	1ks	50,20	1230,00

Stolní bruska (s pomaloběžným kotoučem) 250W

Dvoukotoučová bruska s pomaloběžným kotoučem pro broušení noží, nůžek a dlát. Druhý kotouč s opěrkou pro suché broušení. Stabilní kovové tělo.

XTline

TECHNOLOGIE

Nádržka na vodu s výpustí

VÝBAVA

Pomaloběžný kotouč chlazený vodou

BEZPEČNOST

Ochrana před jiskrami

BEZPEČNOST

Ochrana před elektrickým úrazem



Doporučené příslušenství: str. 89

Technická specifikace

Napětí	230V/50Hz	Rozměr malého kotouče	150x20x12,7mm
Příkon	250W	Rozměr velkého kotouče	200x40x20mm
Otáčky	2850ot./min.	Hmotnost	8,5kg

KO

Obj.číslo	Popis	Balení	Cena €	Cena Kč
XT107175	150/200mm; 250W	1ks	62,86	1540,00

Stolní bruska s lampou 520W

Výkonná dvoukotoučová bruska pro náročné obrábění kovů a odhrotování. Její silná konstrukce eliminuje vibrace a házivost kotouče. Hrubý a jemný kotouč pro dokonalé broušení, ostření nebo zahlazení hran.

XTline

VÝBAVA

Zarovnávač kotouče



LED osvětlení



Doporučené příslušenství: str. 89

Technická specifikace

Napětí	230V/50Hz	Rozměr kotouče	200x25x16mm
Příkon	520W	Hmotnost	18kg
Otáčky	2950ot./min.		

KO

Obj.číslo	Popis	Balení	Cena €	Cena Kč
XT107200	200mm; 520W	1ks	138,37	3390,00

Elektrická bruska na řetězy 85W

XTline

Určena k broušení řetězů motorových pil.

Ocelová svěrka je ovládána pákou na rukojeti – urychlení práce.



Technická specifikace

Napětí	230V/50Hz	Rozměr kotouče	108x3,2x22,2mm
Příkon	85W	Hmotnost	2,8kg
Otáčky	4800ot./min.		

K0,K6

Obj. číslo	Popis	Balení	Cena €	Cena Kč
XT108802	85W	1ks	52,65	1290,00
XT108812	Brusný kotouč 108x32x22,2	1ks	4,49	110,00



Elektrická bruska na pilové kotouče 110W

Využívána pro přesné broušení pilových kotoučů, velmi odolná a spolehlivá bruska. Lehce nastavitelný úhel broušení zajišťuje přesný úhel broušení.

XTline



Technická specifikace

Napětí	230V/50Hz	Pilové kotouče	90-400mm
Příkon	110W	Rozměr brusného kotouče	100x100mm
Otáčky	5300ot./min.	Hmotnost	5,36kg

K0,K3

Obj. číslo	Popis	Balení	Cena €	Cena Kč
XT108803	110W	1ks	89,39	2190,00
XT108813	Brusný kotouč 100x10mm	1ks	11,84	290,00

Elektrická bruska na vrtáky 80W

Určena k broušení nebo tvarování špiček spirálových vrtáků. Univerzální upínací sklíčko pro snadné nastavení broušených vrtáků a jejich jednoduché ostření.

XTline



Technická specifikace

Napětí	230V/50Hz	Průměr vrtáků	3-13mm
Příkon	80W	Délka vrtáků	60mm
Otáčky	4800ot./min.	Hmotnost	2,9kg

K0,K3

Obj. číslo	Popis	Balení	Cena €	Cena Kč
XT108808	80W	1ks	60,82	1490,00
XT108818	Brusný kotouč	1ks	14,69	360,00

Pila pokosová s pojezdem a laserem 305mm, 2000W

Pokosová pila s pojezdem je vhodná pro řezání dřeva, obkladových desek, plastů a neželezných kovů. Označení řezné linie laserem je praktické pro přesný řez. Velmi kompaktní design pro snadné uskladnění a přepravu. Díky výkonnému motoru s vysokými otáčkami za minutu zaručuje pila bezproblémovou práci pro řezání materiálu. Pohodlnost při práci zajišťují extra široká podpůrná madla pro komfortní ovládní pily.

XTline

VÝBAVA

Velká hliníková základna zlepšuje stabilitu materiálu pro efektivní řezání



TECHNOLOGIE

Laser ukazuje linii řezu bez ohledu na to, že se čepel otáčí

VÝBAVA

Řemenový převod

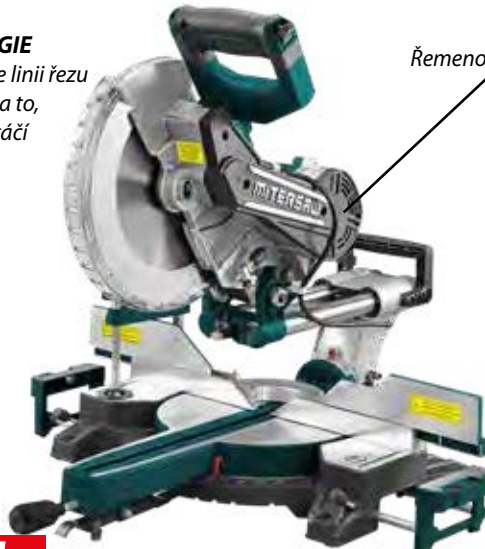

VÝKON

Lineární ložisko pro zajištění vysoce přesných řezů

novinka



Doporučené příslušenství: str. 84

Technická specifikace			
Napětí	230V/50Hz	Sklon řezu	-45° / +45°
Příkon	2000 W	Průměr kotouče	305 mm
Otáčky	4500 ot/min	Upínání kotouče	30 mm
		Hmotnost	17 kg

Prořez:					
90° x 90°	0° x 45° (vlevo)	0° x 45° (vpravo)	45° x 90°	45° x 45° (vlevo)	45° x 45° (vpravo)
340x105mm	340x48mm	340x48mm	235x105mm	235x48mm	235x48mm

KO

Obj. číslo	Popis	Balení	Cena €	Cena Kč
XT106305	305mm, 2000W	1ks	285,31	6990,00

Pila pokosová s pojezdem a laserem 210mm, 1700W

XTline

VÝBAVA

Laserový značkováč



VÝBAVA

Otočný stůl s přesným nastavením úhlu

Pila pokosová s pojezdem a laserem 255mm, 2000W

XTline

VÝBAVA

Vypínač laseru na rukojeti pily

VÝBAVA

Laserový značkováč



VÝBAVA

Konstrukce se systémem pevných pojezdů uvnitř pily umožňuje uživateli pracovat až těsně u zdi



Doporučené příslušenství: str. 84

Technická specifikace			
Napětí	230V/50Hz	Sklon řezu	90° / 45°
Příkon	1700 W	Průměr kotouče	210 mm
Otáčky	4500 ot/min	Upínání kotouče	30 mm
		Hmotnost	9,5 kg

Prořez 90° x 90°, 90° x 45°, 45° x 90°, 45° x 45° / 230x60mm, 230x35mm; 155x60mm, 155x35mm

KO

Obj. číslo	Popis	Balení	Cena €	Cena Kč
XT106210	210mm, 1700W	2ks	154,69	3790,00



Doporučené příslušenství: str. 84

Technická specifikace			
Napětí	230V/50Hz	Sklon řezu	90° / 45°
Příkon	2000 W	Průměr kotouče	255 mm
Otáčky	4500 ot/min	Upínání kotouče	30 mm
		Hmotnost	15,5 kg

Prořez 90° x 90°, 90° x 45°, 45° x 90°, 45° x 45° / 305x90mm, 305x56mm, 210x90mm, 210x56mm

KO

Obj. číslo	Popis	Balení	Cena €	Cena Kč
XT106255	255mm, 2000W	1ks	210,20	5150,00

Kotoučová pila 160mm, 1300W

XTline

VYBAVENÍ

1 ks pravítko
1 pár uhlíků

VÝKON

Nastavení dorazu, úhlů



Doporučené příslušenství: str. 84

Technická specifikace			
Napětí	230V/50Hz	Průměr kotouče	160 mm
Příkon	1300 W	Upínání kotouče	16 mm
Otáčky	4500 ot/min	Hmotnost	3,5 kg
Prořez	při 90° 55 mm při 45° 35 mm		
Sklon řezu	0° / 45°		

Obj. číslo	Popis	Balení	Cena €	Cena Kč
XT106160	1300W	1ks	73,06	1790,00

Kotoučová pila 185mm, 1350W

Pro řezu do dřeva a podobných deskových materiálů. Použitelná i pro řezání plastů a hliníkových profilů.

XTline

VYBAVENÍ

1 ks pravítko
1 pár uhlíků



BEZPEČNOST

Plastový kryt pro maximální bezpečnost.

MATERIÁL

Hliníková základna pro stabilní řez.

novinka



Doporučené příslušenství: str. 84

Technická specifikace			
Napětí	230V/50Hz	Průměr kotouče	185 mm
Příkon	1350 W	Upínání kotouče	30 mm
Otáčky	5000 ot/min	Hmotnost	4,5 kg
Prořez	při 90° 62mm při 45° 46mm		
Sklon řezu	0° / 45°		

Obj. číslo	Popis	Balení	Cena €	Cena Kč
XT106185	1350W	1ks	93,47	2 290,00

Kotoučová pila 190mm, 1400W

Pro řezu do dřeva a podobných deskových materiálů. Použitelná i pro řezání plastů a hliníkových profilů.

XTline

VYBAVENÍ

1 ks pravítko
1 pár uhlíků



BEZPEČNOST

Plastový kryt pro maximální bezpečnost.

MATERIÁL

Hliníková základna pro stabilní řez.



Doporučené příslušenství: str. 84

Technická specifikace			
Napětí	230V/50Hz	Průměr kotouče	190 mm
Příkon	1400 W	Upínání kotouče	20 mm
Otáčky	5000 ot/min	Hmotnost	4,1 kg
Prořez	při 90° 63 mm při 45° 44 mm		
Sklon řezu	0° / 45°		

Obj. číslo	Popis	Balení	Cena €	Cena Kč
XT106190	1400W	1ks	85,30	2090,00

Mečová pila 650W

Mečová pila štíhlé konstrukce k řezání dřeva, trubek, profilů apod. Výměna pilového plátku bez použití nástrojů.

XTline

TECHNOLOGIE

Rychloupínací výměnný systém pilových plátků

VÝKON

5 stupňů nastavení otáček



Doporučené příslušenství: str. 86-87

Technická specifikace			
Napětí	230V/50Hz	Řezný výkon dřevo	115mm
Příkon	650W	Řezný výkon kov	10mm
Otáčky	800-3000ot./min.	Hmotnost	2,7kg
Rozměr plátku	65mm		

Obj. číslo	Popis	Balení	Cena €	Cena Kč
XT106390	650W	1ks	81,22	1990,00

Přímočará pila 750W

XTline

VYBAVENÍ



TECHNOLOGIE
páka nastavení
předkmitu 0-3

TECHNOLOGIE
nastavení rychlosti

VÝKON
stály chod



novinka



Doporučené příslušenství: str. 85-87

Technická specifikace			
Napětí	230V/50Hz	Úhel řezání	0-45°
Příkon	750W	Stupně rychlosti	6
Otáčky	600-2900ot./min.	Hmotnost	2,5kg
Řezný výkon: dřevo	120mm		
Řezný výkon: ocel	10mm		

KO

Obj. číslo	Popis	Balení	Cena €	Cena Kč
XT106368	750W	1ks	68,98	1690,00

Přímočará pila 550W

Přímočará pila pro řezání dřeva, dřevotřísky a kovu. Možnost nastavení předkmitu a přizpůsobení rychlosti a způsobu řezu. Nízká váha pro použití jednou rukou.

XTline

VYBAVENÍ

- 1 ks koncovka k odsávání prachu
- 1 pár uhlíků
- 1 ks prachový filtr
- 2 ks pilové plátky
- 1 ks pravítko



TECHNOLOGIE
páka nastavení
předkmitu 0-3

TECHNOLOGIE
nastavení rychlosti

VÝKON
stály chod



Doporučené příslušenství: str. 85-87

Technická specifikace			
Napětí	230V/50Hz	Řezný výkon: dřevo	65mm
Příkon	550W	Řezný výkon: hliník	12mm
Otáčky	800-2600ot./min.	Řezný výkon: ocel	6mm
Nastavitelný řezný úhel	-45° až +45°		65mm
		Hmotnost	2,1kg

KO

Obj. číslo	Popis	Balení	Cena €	Cena Kč
XT106365	550W	1ks	54,29	1330,00

Přímočará pila 600W

Přímočará pila pro řezání dřeva, dřevotřísky a kovu. Možnost nastavení předkmitu a přizpůsobení rychlosti a způsobu řezu. Rychlá výměna pilových plátek bez použití nástrojů.

XTline

VYBAVENÍ

- 1 ks hadice na odsávání prachu
- 1 pár uhlíků
- 1 ks prachový filtr
- 2 ks pilové plátky
- 1 ks pravítko
- 1 ks návod k použití

novinka



Doporučené příslušenství: str. 85-87

Technická specifikace			
Napětí	230V/50Hz	Nastavitelný řezný úhel	-45° až +45°
Příkon	600W	Výška kmitu	26mm
Otáčky	500-2500ot./min.	Upínání	typ T
Řezný výkon: dřevo	130mm	Rozměr plátky	65mm
Řezný výkon: kov	10mm	Hmotnost	3kg

KO

Obj. číslo	Popis	Balení	Cena €	Cena Kč
XT106360	600W	1ks	93,47	2290,00

Hoblík 750W

XTline

TECHNOLOGIE

Patentovaný dvoustranný systém odstraňování prachu

MATERIÁL

Měkká softová rukojeť pro pohodlné držení. Ochrana spínače před náhodným spuštěním

TECHNOLOGIE

13-polohový ovladač hloubky pro přesné odstranění materiálu



TECHNOLOGIE

Nastavení hloubky řezu až do 3mm podle opracovávaného povrchu. Hloubka řezu 18 mm zajišťuje všestrannost při vytváření drážek a hran.

VYBAVENÍ

- 1 sada paralelních vodiček
- 1 ks návod k použití
- 1 ks deska s drážky
- 1 ks klíč
- 1 ks sáček

VÝKON

Praktický stojánek umožňuje hoblování materiálů ve statické poloze.



Technická specifikace			
Napětí	230V/50Hz	Hloubka polodrážky	0-18mm
Příkon	750W	Rozměr nože	82x3mm
Otáčky	1700ot./min.	Odsávání prachu na obě strany	
Hoblovací šířka	82mm	Hmotnost	3,0kg
Nastavitelný úběr	0-3mm		

KO

Obj. číslo	Popis	Balení	Cena €	Cena Kč
XT106372	750W	1ks	75,51	1850,00

Nože k hoblíku XT106372



Obj. číslo	Popis	Balení	Cena €	Cena Kč
XT106373	82X3mm	1ks	6,53	160,00

K5

Frézka multifukční 710W

Frézka slouží k frézování profilů, hran, otvorů do dřeva s různými tvary v závislosti na tvaru použité frézy. Pracuje s frézami se stopkou 6 – 8 mm. Pro přesnější práci je fréza vybavena zanořovací základnou, která má hloubkovou zarážku a díky tomu je možné udělat přesný posun v desetínách milimetrů.

XTline

VÝKON

Jednoduchá výměna upínacích kleštin umožňuje použít frézy s průměrem stopky 6 nebo 8 mm

TECHNOLOGIE

Nastavitelná hloubka frézování s možností přesného posunu po desetínách milimetru

VYBAVENÍ

Možnost připojení odsávacího zařízení snižuje prašnost při práci

MATERIÁL

Masivní hliníková základna



novinka



Doporučené příslušenství: str. 70-71

Technická specifikace			
Napětí	230V/50Hz	Úchyt	6-8mm
Příkon	710W	Délka kabelu	2,7m
Otáčky	13000-33000ot./min.	Hmotnost	3kg

Obj.číslo	Popis	Balení	Cena €	Cena Kč
XT106400	710W	1ks	122,04	2990,00

Horní frézka 1200W

Silná vrchní frézka s velmi kompaktním tvarem a jednoduchými ovládacími prvky. Upínání fréz pro velikost 8 a 12mm.

Příslušenství frézy: pravítko, nastrčný klíč, upínací kleština 8mm, 12mm nástavec na odsávání

XTline



TECHNOLOGIE

Jednoduché nastavení hloubky pro frézování

BEZPEČNOST
Stabilní hliníková základna



Doporučené příslušenství: str. 70-71

Technická specifikace			
Napětí	230V/50Hz	Úchyt	8-12mm
Příkon	1200W	Hmotnost	4,5kg
Otáčky	16000-30000ot./min.		

Obj.číslo	Popis	Balení	Cena €	Cena Kč
XT106395	1200W	1ks	81,22	1990,00

Nůžky na plech 600W

Nůžky na plech slouží k rychlému beztržkovému stříhání a vystřihávání plných i děrovaných ocelových plechů a plechů z neželezných kovů. Umožňují rychlé a přesné řezání plechu do tloušťky 1,6 mm.

XTline



TECHNOLOGIE

Přesné řezání různých druhů plechů do síly 1,6mm

novinka



Technická specifikace			
Napětí	230V/50Hz	Max. tloušťka řezu	1,6mm
Příkon	600W	Hmotnost	2,5kg
Otáčky	4500ot/min		

Obj.číslo	Popis	Balení	Cena €	Cena Kč
XT106335	600W	1ks	109,80	2690,00

Invertor svařovací 160A

Invertorová svařička je použitelná jak doma, tak i ve výrobě. Navíc je vybavena LCD displejem, čímž usnadňuje práci. Mezi důležité charakteristické rysy patří plynulá regulace a vysoký maximální proud 160 A.

XTline

TECHNOLOGIE

Nízká hmotnost usnadňuje přenos zařízení na určité místo



Doporučené příslušenství: str. 233

PŘÍSLUŠENSTVÍ

držák elektrod, zemnicí kabel

TECHNOLOGIE

Automatická ochrana v případě přepětí, podpětí, přehřátí apod. (rozsvícení výstražné kontrolky)

VÝBAVA

Vybaven velkými rychlospojkami pro upínací kabely s koncovkami 35-50

TECHNOLOGIE

Vysoký pracovní cyklus při teplotě 40°C se stará o dlouhodobý neustálý provoz i při vysokých teplotách prostředí



novinka



Technická specifikace			
Napětí	230V/50Hz	Pracovní cyklus při 40°C	71A - 100%
Příkon	5300W		92A - 60%
Rozsah svařovacího proudu	20 – 160 A		160A - 20%
Max. proud	160A	Průměr elektrod	1,6-4mm
Typ ochrany	IP21	Hmotnost	4kg
Izolační třída	S		

Obj. číslo	Popis	Balení	Cena €	Cena Kč
XT103160	160A	1ks	146,53	3590,00

Polyfúzní svařička 800W

Svařička polyfúzní nožová pro svařování trubek všech typů termoplastů až do průměru 63mm. Nástavce jsou opatřeny nepřilnavým teflonovým povrchem. Možnost nastavení teploty 0-300°C s náběhem do 15minut. Indikátory ukazují kdy je svařička zahřátá na požadovanou teplotu a zda je přístroj zapojen do sítě.

XTline



VÝBAVA
kovový kufr
a příslušenství



VÝBAVA
nástavce s teflonovým
povrchem
20,25,32,40,50,63mm



Technická specifikace			
Napětí	230V/50Hz	Příslušenství	nástavce
Příkon	800W	Hmotnost	3,4kg
Doba nahřátí	<15min.		

Obj. číslo	Popis	Balení	Cena €	Cena Kč
XT101001	800W, ø 20-63mm	1ks	48,57	1190,00

Teflonové nástavce k XT101001

XTline



Obj. číslo	Popis	Balení	Cena €	Cena Kč
XT101020	20mm	1ks	2,04	50,00
XT101025	25mm	1ks	2,04	50,00
XT101032	32mm	1ks	2,86	70,00
XT101040	40mm	1ks	3,67	90,00
XT101050	50mm	1ks	4,90	120,00
XT101063	63mm	1ks	5,31	130,00

Polyfúzní svařička 800W

XTline



VÝBAVA
nástavce s teflonovým
povrchem 16,20,25,32mm)



Technická specifikace			
Napětí	230V/50Hz	Příslušenství	nástavce
Příkon	800W	Povrchová teplota matrice	0-300°C
Doba nahřátí	<15min.	Hmotnost	3,4kg

Obj. číslo	Popis	Balení	Cena €	Cena Kč
XT103001	800W, ø 16-32mm	1ks	46,94	1150,00

Teflonové nástavce k XT103001

XTline



Obj. číslo	Popis	Balení	Cena €	Cena Kč
XT103016	16mm	1ks	4,49	110,00
XT103020	20mm	1ks	5,31	130,00
XT103025	25mm	1ks	6,94	170,00
XT103032	32mm	1ks	8,16	200,00

Horkovzdušná pistole s regulací 2000W

Horkovzdušná pistole pro odstraňování starých barev a laků, tvarování a pájení pomocí horkého vzduchu. Různé nástavce pro efektivní a snadnou práci s pistolí jsou součástí balení.

XTline

Tryska pro svařování plastů



Typ XT106220: přepínání teploty mezi 3 stupni

TECHNOLOGIE

STUPEŇ 1: 50°C

- > chlazení stroje před vypnutím
- > chlazení horkých nástavců

STUPEŇ 2: 50-650°C

- > sušení barev, tmelů, lepidel
- > odstraňování nálepek
- > voskování
- > izolace trubek
- > rozmrazování dveřních zámků, vodovodních trubek
- > svařování termoplastických polymerů, PVC podlahovin a linolea, fólií...
- > ohýbání plastových trubek
- > pájení instalatérských spojů, cínu a kabelových koncovek
- > uvolňování zkorodovaných nebo těsně utažených šroubů
- > odstraňování barev a laků



VÝBAVA:

Tryska pro nahřívání, ohýbání nebo rozmrazování trubek

Tryska pro opalování rámu oken

Tryska pro svařování plastů



Škrabka

Tryska pro opalování barvy a laků



Technická specifikace

Napětí	230V/50Hz	Příslušenství	4 trysky, 1 škrabka
Příkon	2000W	Hmotnost	0,95kg
Teplota vzduchu	stupeň 1 50°C stupeň 2 450°C stupeň 3 600°C	Proud vzduchu	500l/min 250l/min 500l/min

KO

Obj.číslo	Popis	Balení	Cena €	Cena Kč
XT106220	2000W, kartonový obal	1ks	40,41	990,00

Horkovzdušná pistole s elektronickou regulací 2000W

Horkovzdušná pistole s LCD displejem pro zobrazení aktuální teploty. Dva stupně pro výběr vhodné teploty 50° a 50-650°, nastavení pomocí elektroniky ovládacími tlačítky +/- zaručuje přesné nastavení teploty. Pistole je vhodná pro svařování plastů.

XTline

Topné těleso: keramická spirála



TECHNOLOGIE

STUPEŇ 1: 50°C; 500l/min

- > chlazení stroje před vypnutím
- > chlazení horkých nástavců

STUPEŇ 2: 50-450°C; 250l/min

- > sušení barev, tmelů, lepidel
- > odstraňování nálepek
- > voskování
- > izolace trubek
- > rozmrazování dveřních zámků, vodovodních trubek

STUPEŇ 3: 450-650°C;

- > svařování termoplastických polymerů, PVC podlahovin a linolea, fólií...
- > ohýbání plastových trubek
- > pájení instalatérských spojů, cínu a kabelových koncovek
- > uvolňování zkorodovaných nebo těsně utažených šroubů
- > odstraňování barev a laků



VÝBAVA:

Tryska pro nahřívání, ohýbání nebo rozmrazování trubek

Tryska pro opalování rámu oken

Tryska pro svařování plastů



Škrabka

Tryska pro opalování barvy a laků



Technická specifikace

Napětí	230V/50Hz	Příslušenství	4 trysky, 1 škrabka
Příkon	2000W	Hmotnost	0,95kg
Proud vzduchu	250-500l/min		
Teplota vzduchu	50-650°C		

KO

Obj.číslo	Popis	Balení	Cena €	Cena Kč
XT106230	2000W, plastový box	1ks	59,18	1450,00

Elektrická tavná pistole 100W

XTline

TECHNOLOGIE

Funkce proti odkapávání
Bezpečnostní pojistka
Keramický tělísko
Vyměnitelná tryska



TECHNOLOGIE

Vypínač zapnutí/vypnutí

novinka

Doporučené příslušenství: str. 37

B2

Obj. číslo	Popis	Balení	Cena €	Cena Kč
XT10910	100W, lepicí tyčinky ø 11mm	6ks	11,76	288,00

Elektrická tavná pistole 150W

XTline

TECHNOLOGIE

Funkce proti odkapávání
Bezpečnostní pojistka
Keramický tělísko
Vyměnitelná tryska



TECHNOLOGIE

Nastavení regulace teploty

novinka

Doporučené příslušenství: str. 37

B2

Obj. číslo	Popis	Balení	Cena €	Cena Kč
XT10916	150W, lepicí tyčinky ø 11mm	6ks	21,22	520,00

Elektrická tavná pistole 10W

XTline



Doporučené příslušenství: str. 37

B3

Obj. číslo	Popis	Balení	Cena €	Cena Kč
XT10905	10W, lepicí tyčinky ø 7.2mm	6ks	5,10	125,00



Pistole pájecí transformátorová 150W

XTline



VYBAVENÍ

Pájecí souprava obsahuje
2 vyměnitelné pájecí hroty,
cín a kalafunu



POUŽITÍ

Pájecí pistole je určena pro
snadné pájení, elektrické
spojení spájením, výrobu modelů a
malování vypalováním.

B3

Obj. číslo	Popis	Balení	Cena €	Cena Kč
XT10930	150W	6ks	24,00	588,00
P19932	náhradní pájecí cín 1mm/200g	6ks	13,47	330,00

Elektrická tavná pistole 40W

XTline



POUŽITÍ

Lepicí pistole k lepení různých
materiálů jako textil, dřevo, kov,
korek, plasty, kartony, keramika ...

Doporučené příslušenství: str. 37

B3

Obj. číslo	Popis	Balení	Cena €	Cena Kč
XT10906	40W, lepicí tyčinky ø 11mm	6ks	7,43	182,00

Elektrická tavná pistole 80W

XTline



Doporučené příslušenství: str. 37

B3

Obj. číslo	Popis	Balení	Cena €	Cena Kč
XT10929	80W, lepicí tyčinky ø 11mm	6ks	8,41	206,00

Tavné tyčinky barevné třpítivé

XTline



novinka

Teplota tavení 82 - 185°C, materiál EVA-etylenovinyacetat, barva: barevné třpítivé

Obj.číslo	Popis	Balení	Cena €	Cena Kč
XT10801	délka:100mm; ø7,2mm (12ks)	12ks	1,10	27,00
XT10802	délka:100mm; ø11mm (12ks)	12ks	2,12	52,00

Tavné tyčinky barevné

XTline



novinka

Teplota tavení 82 - 185°C, materiál EVA-etylenovinyacetat, barva: barevné

Obj.číslo	Popis	Balení	Cena €	Cena Kč
XT10803	délka:100mm; ø7,2mm (12ks)	12ks	1,02	25,00
XT10804	délka:100mm; ø11mm (12ks)	12ks	1,96	48,00

Tavné tyčinky černé

XTline



novinka

Teplota tavení 82 - 185°C, materiál EVA-etylenovinyacetat, barva: černé

Obj.číslo	Popis	Balení	Cena €	Cena Kč
XT10805	délka:100mm; ø7,2mm (12ks)	12ks	0,98	24,00
XT10806	délka:100mm; ø11mm (12ks)	12ks	1,96	48,00

Tavné tyčinky černé

XTline



novinka

Teplota tavení 82 - 185°C, materiál EVA-etylenovinyacetat, barva: černé

Obj.číslo	Popis	Balení	Cena €	Cena Kč
XT10807	délka:200mm; ø11mm (1kg)	1ks	11,80	289,00

Tavné tyčinky transparentní

XTline



Bod tavení 82 °C (+-5°C), materiál EVA-etylenovinyacetat, barva: transparentní

Obj.číslo	Popis	Balení	Cena €	Cena Kč
XT10901	délka:100mm; ø7mm (12ks)	12ks	0,94	23,00

Tavné tyčinky transparentní

XTline



novinka

Teplota tavení 82 - 185°C, materiál EVA-etylenovinyacetat, barva: transparentní

Obj.číslo	Popis	Balení	Cena €	Cena Kč
XT10902	délka:300mm; ø7mm (20ks)	12ks	3,14	77,00

Tavné tyčinky transparentní

XTline

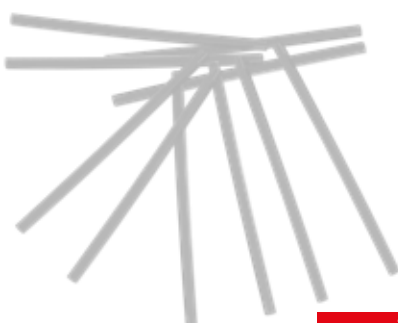

novinka

Teplota tavení 82 - 185°C, materiál EVA-etylenovinyacetat, barva: transparentní

Obj.číslo	Popis	Balení	Cena €	Cena Kč
XT10903	délka:300mm; ø11mm (10ks)	12ks	3,88	95,00

Tavné tyčinky transparentní

XTline



novinka

Teplota tavení 82 - 185°C, materiál EVA-etylenovinyacetat, barva: transparentní

Obj.číslo	Popis	Balení	Cena €	Cena Kč
XT10904	délka:300mm; ø7mm (1kg)	1ks	10,90	267,00
XT10907	délka:300mm; ø11mm (1kg)	1ks	10,78	264,00

Kompresor olejový 1500W, 24l

Kompresor olejový pro výrobu stlačeného vzduchu o maximálním tlaku 8 bar k provozu pneumatického nářadí, stříkacích pistolí, hustění pneumatik apod.

XTline



Doporučené příslušenství: str. 219-222

Technická specifikace			
Napětí	230V/50Hz	Typ kompresoru	olejový
Příkon	1500W	Max. tlak	8bar
Otáčky	2850ot./min.	Objem nádrže	24l
Orientační sací výkon	187l/min.	Hmotnost	23kg
Orientační plnicí výkon	125l/min.		

KO

Obj.číslo	Popis	Balení	Cena €	Cena Kč
XT2002	jednopístový olejový 1500W	1ks	154,69	3790,00

Kompresor olejový 2200W, 50l

Kompresor dvoupístový XTline pro výrobu stlačeného vzduchu o maximálním tlaku 8 bar k provozu pneumatického nářadí, stříkacích pistolí, huštění pneumatik apod. Pumpa mazaná olejem prodlužuje životnost i při častém používání.

XTline

TECHNOLOGIE

Dva písty zaručují větší výkonost.



Doporučené příslušenství: str. 219-222

Technická specifikace			
Napětí	230V/50Hz	Typ kompresoru	olejový
Příkon	2200W	Max. tlak	8bar
Otáčky	2850ot./min.	Objem nádrže	50l
Orientační sací výkon	250l/min.	Manometry	2
Orientační plnicí výkon	162l/min.	Hmotnost	39kg

KO

Obj.číslo	Popis	Balení	Cena €	Cena Kč
XT2004	dvoupístový olejový 2200W	1ks	285,31	6990,00

KAPACITA

50l zásobník poskytuje vysoký litrový výkon

Kompresor bezolejový 550W, 6l

Kompresor bezolejový je velmi tichý, lehký přenosný. Kompresor je určený pro servisní práce (vyfukování nečistot z počítačů, elektrického vedení), domácí práce (plnění míčů, pneumatik, sponkování, nástřik).

XTline



novinka



Doporučené příslušenství: str. 219-222

Technická specifikace			
Napětí	230V/50Hz	Typ kompresoru	bezolejový
Příkon	550W	Max. tlak	8bar
Otáčky	1400ot./min.	Objem nádrže	6l
Orientační sací výkon	45l/min.	Hmotnost	15kg

KO

Obj.číslo	Popis	Balení	Cena €	Cena Kč
XT2009	bezolejový dvoupístový 550W	1pc	146,53	3590,00

Kompresor bezolejový 1100W

Bezolejový kompresor je vhodný pro huštění pneumatik jízdních kol, osobních automobilů, nafukovacích matrací a hraček, sportovního vybavení a plážových doplňků, jako jsou míče a čluny. Zařízení je vybaveno 3 metrovou vzduchovou hadicí s možností rychlého připojení a odpojení.

XTline



Integrovaná přihrádka na příslušenství.



Doporučené příslušenství: str. 220-221

Technická specifikace			
Napětí	230V/50Hz	Typ kompresoru	bezolejový
Příkon	1100W	Max. tlak	8bar
Otáčky	3550ot./min.	Hmotnost	6,3kg
Orientační sací výkon	180 l/min.		

KO

Obj.číslo	Popis	Balení	Cena €	Cena Kč
XT2011	bezolejový 1100W	5ks	85,31	2090,00

XT2002 24l
XT2004 50l

P19655

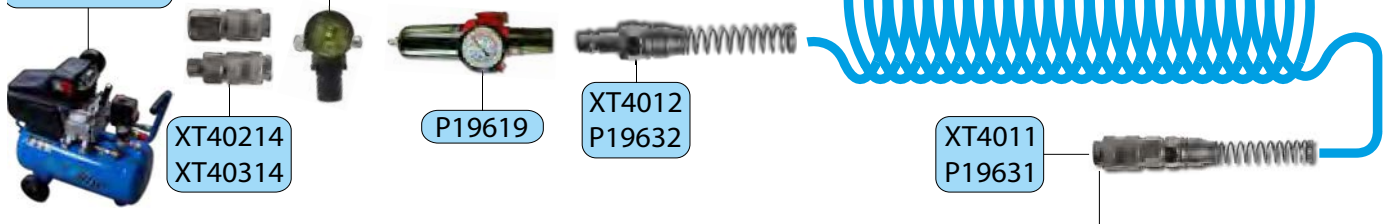

<p>STŘÍKACÍ PISTOLE</p> <p>P19640 P19641</p> <p>XT4018 P19608</p> <p>P19609 XT10607</p>	<p>OFUKOVACÍ PISTOLE</p> <p>XT10616 XT10618</p> <p>XT10617</p> <p>XT10675</p>	<p>PISTOLE S MANOMETREM</p> <p>XT10015 XT1010</p> <p>XT1008</p> <p>XT1009</p>	<p>VZDUCHOVÉ UTAHOVÁKY</p> <p>XT1001 XT1005</p> <p>XT10026</p>
<p>PISTOLE NA SPODKY</p> <p>P19671</p>	<p>SADY NA KOMPRESOR</p> <p>XT10063 XT10065</p>		

XTline

Průmyslový vysavač na suché a mokré vysávání 1400W

Určeno na vysávání hrubých nečistot v dílně, jemného prachu v domácnosti nebo voda ve sklepě. Zaručena flexibilní práce v těžko přístupných prostorech.

XTline

Příslušenství:

- parketová hubice
- teleskopická kovová trubka
- štěrbínová trubice
- adaptér k elektronářadí
- molitanový filtr
- papírový sáček
- hepa filtr

Zásuvka 230V
- možnost odsávání prachu z elektronářadí



Možnost suchého i mokrého vysávání

20L nádoba pro každodenní práci



Příslušenství k vysavači

XT1028B01



XT1028B03



XT1028B02



XT1028F01



XT1028B12



XT1028F04



XT1028F11



XT1028B09



XT1028F13



XT1028H01



XT1028P04



XT1028P07



Technická specifikace

Napětí	230V/50Hz	Voděodolný pod ochranou IPX4
Příkon	1400W	Délka přívodního kabelu 3m
Sací výkon	58l/s	Objem nádoby 20l
Délka hadice	3m	Hmotnost 4kg

KO

Obj.číslo	Popis	Balení	Cena €	Cena Kč
XT102819	1400W	1ks	89,39	2190,00

K3

Obj.číslo	Popis	Balení	Cena €	Cena Kč
XT1028B01	Parketová hubice	1ks	6,53	160,00
XT1028B02	Podlahová hubice	1ks	4,08	100,00
XT1028B03	Kolečka 1bal/4ks	1ks	2,86	70,00
XT1028B09	Štěrbínová trubice	1ks	1,63	40,00
XT1028B12	Adaptér k elektronářadí	1ks	4,08	100,00
XT1028F01	Papírový sáček 1bal/5ks	1ks	11,84	290,00
XT1028F04	Textilní sáček 1bal/1ks	1ks	6,94	170,00
XT1028F11	Hepa filtr	1ks	6,53	160,00
XT1028F13	Molitanový filtr	1ks	1,63	40,00
XT1028H01	Plastová hadice 3m	1ks	17,55	430,00
XT1028P04	Kovová trubka	1ks	6,12	150,00
XT1028P07	Teleskopická kovová trubka	1ks	7,76	190,00

Průmyslový vysavač na suché a mokré vysávání 1600W

Průmyslový vysavač je vybaven dvěma funkcemi vysávání – suchý a mokrý. Vysavač má 3m sací hadici a délkově nastavitelnou ocelovou trubku. Je vhodný pro odstraňování třísek, pilin a sádrového prachu. Stabilní a dobře ovladatelný, díky kolečkům na přední i zadní straně.

XTline



Příslušenství k vysavači

XTline

XT10281G7



XT10281D4



XT10281H8



XT10281A0



XT10281B1



XT10281C2



XT10281B3



XT10281E5



XT10281F6



XT10281L9



novinka



Technická specifikace

Napětí	230V/50Hz	Režim vysávání	suchý/mokrý
Příkon	1600W	Délka přívodního kabelu	4m
Hluk	<78dB	Objem nádoby	30l
Síla sání	>18Kpa	Hmotnost	13,4kg
Délka hadice	3m		

K0

Obj.číslo	Popis	Balení	Cena €	Cena Kč
XT102810	1600W	1ks	244,49	5990,00

Obj.číslo	Popis	Balení	Cena €	Cena Kč
XT10281A0	Hepa filtr	1ks	14,29	350,00
XT10281B1	Prachový filtr	1ks	11,02	270,00
XT10281C2	Adaptér	1ks	3,27	80,00
XT10281B3	Kulatý kartáč 32mm	1ks	2,04	50,00
XT10281D4	Plastová hadice	1ks	10,20	250,00
XT10281E5	Konektor	1ks	2,04	50,00
XT10281F6	Štěrbinová trubice	1ks	2,04	50,00
XT10281G7	Teleskopická kovová trubka	1ks	8,16	200,00
XT10281H8	Textilní sáček	1ks	6,53	160,00
XT10281L9	Podlahová hubice	1ks	9,80	240,00

K3

Stavební míchačky

Míchačka stavební k míchání stavebních směsí, malt a jiných materiálů. Má možnost oboustranného vyklápění a je určena pro drobné stavby. Lehká konstrukce míchačky umožňuje snadnou manipulaci.

XTline



TECHNOLOGIE

Naklápěcí buben k nastavení míchací pozice
XT125H a XT140H



MANIPULACE
Kolečka pro snadnou manipulaci

Technická specifikace			
Napětí	230V/50Hz	Průměr otvoru bubna	57cm
Příkon	550W	Objem bubnu	125l
Otáčky motoru	2800ot./min.	Hmotnost	51kg
Rozměr kolečka	20x4,38cm		

TECHNOLOGIE

Naklápěcí buben s nožní pákou
k nastavení míchací pozice
XT160H, XT180H a XT200H

BEZPEČNOST

Nožní aretace u XT160H a XT180H

MANIPULACE

Kolečka pro snadnou manipulaci

Technická specifikace			
Napětí	230V/50Hz	Průměr otvoru bubna	65cm
Příkon	650W	Objem bubnu	160l
Otáčky motoru	2800ot./min.	Hmotnost	58kg
Rozměr kolečka	20x4,38cm		

Obj. číslo	Popis	Balení	Cena €	Cena Kč
XT160H	160L rozložená	1ks	309,80	7590,00

Technická specifikace			
Napětí	230V/50Hz	Průměr otvoru bubna	70cm
Příkon	850W	Objem bubnu	180l
Otáčky motoru	2800ot./min.	Hmotnost	66,5kg
Rozměr kolečka	20x4,38cm		

Obj. číslo	Popis	Balení	Cena €	Cena Kč
XT180H	180L rozložená	1ks	326,12	7990,00

Technická specifikace			
Napětí	230V/50Hz	Průměr otvoru bubna	60cm
Příkon	650W	Objem bubnu	140l
Otáčky motoru	2800ot./min.	Hmotnost	52kg
Rozměr kolečka	20x4,38cm		

Obj. číslo	Popis	Balení	Cena €	Cena Kč
XT140H	140L rozložená	1ks	273,06	6690,00

Technická specifikace			
Napětí	230V/50Hz	Průměr otvoru bubna	70cm
Příkon	850W	Objem bubnu	200l
Otáčky motoru	2800ot./min.	Hmotnost	68kg
Rozměr kolečka	20x4,38cm		

Obj. číslo	Popis	Balení	Cena €	Cena Kč
XT200H	200L rozložená	1ks	338,37	8290,00

Míchadlo stavebních směsí 1600W

Elektrické míchadlo pro míchání barev a stavebních směsí (malta, lepidlo, omítky apod.). Pohodlná rukojeť pro pevné držení oběma rukama se zabudovaným vypínačem a plynulou regulací otáček, která eliminuje "cukání". Velké vypínače pro snadné ovládání i v rukavicích.

XTline

ROZMĚR

Maximální průměr míchadla 160mm



VÝKON
2 rychlosti

VÝKON
Regulace otáček
podle míchaného materiálu



Doporučené příslušenství: str. 267-268

Technická specifikace			
Napětí	230V/50Hz	Max. průměr lopatky	160mm
Příkon	1600W	Délka lopatky	590mm
Otáčky	180-380ot./min. 300-650ot./min.	Stupně rychlosti	2
		Hmotnost	5,06kg

Obj. číslo	Popis	Balení	Cena €	Cena Kč
XT10400	1600W	1ks	113,88	2790,00

XTline

Lanový naviják 500W

Elektrický lanový naviják, určený pro svislé zdvihání nebo spouštění pevných břemen. Zvedání nákladů pomocí vratné kladky – do hmotnosti 250kg, přímé zvedání zátěží do hmotnosti 125kg.

XTline



Pomocná kladka s hákem

Obslužný ovladač s nouzovým vypínáním



Technická specifikace

Napětí	230V/50Hz	Průměr ocelového lana	3mm
Příkon	500W	Max. výška zdvihu	12/6m
Max. nosnost	125/250kg	Hmotnost	12kg
Rychlost zvedání	8/4 m/min.		

K0

Obj. číslo	Popis	Balení	Cena €	Cena Kč
XT108250	500W	1ks	130,20	3190,00

Držák na závěsný naviják 750mm/650kg

XTline



K1

Obj. číslo	Popis	Balení	Cena €	Cena Kč
XT108100	750mm/650kg	1ks	52,65	1290,00

Lanový naviják 1050W

Elektrický lanový naviják, určený pro svislé zdvihání nebo spouštění pevných břemen. Zvedání nákladů pomocí vratné kladky – do hmotnosti 600kg, přímé zvedání zátěží do hmotnosti 300kg.

XTline



Technická specifikace

Napětí	230V/50Hz	Průměr ocelového lana	4,5mm
Příkon	1050W	Max. výška zdvihu	12/6m
Max. nosnost	300/600kg	Hmotnost	18kg
Rychlost zvedání	8/4 m/min.		

K0

Obj. číslo	Popis	Balení	Cena €	Cena Kč
XT108600	1050W	1ks	175,10	4290,00

Autonavijáky



Technická specifikace

Napětí	12/24V	Rychlost navíjení	1,35m/min
Rozpětí proudu	70-400A	Délka lana	28m
Výkon motoru	6hp/4,3kW	Ovladač s kabelem	3,7m
Tažná síla	5,5t	Automatická brzda, dálkové ovládání	
Vodězdorné	ANO	3stupňová planetová převodovka	
Automatická brzda	ANO	Hmotnost	43kg

K0

Obj. číslo	Popis	Balení	Cena €	Cena Kč
X12000LB	12000lb 12V	1ks	587,45	14390,00
X24000LB	12000lb 24V	1ks	587,45	14390,00

Čistič vysokotlaký se šamponováním 1800W

Čistič vysokotlaký je určen k čištění ploch z různých materiálů (dřevo, kámen, plast, železo atd.). Předností čističe je především mytí dopravních prostředků (auto, motocykl, motorka atd.), chodníků, teras apod. Velmi snadná manipulace díky kolečkům. Veškeré příslušenství lze uložit do přihrádek na čističi.

XTline

TECHNOLOGIE

Teleskopické madlo z vysoce kvalitního hliníku pro komfortní nastavení výšky a pro optimální uskladnění

VÝBAVA

Nádržka na šampón

VYUŽITÍ

Držák na přístroji je výborným pomocníkem pro úschovu příslušenství. Při práci se stříkací pistolí připojená s pracovním nástavcem může být během pracovních přestávek pohodlně odložena na přístroji. Práce s pistolí je stále k dispozici a snadno přístupná. Po dokončené práci se pistole a pracovní nástavec dá úsporně schovat přímo do držáku na přístroji.

novinka



Technická specifikace			
Napětí	230V/50Hz	Pracovní tlak	105bar
Příkon	1800W	Max. tlak	165bar
Průtok vody	6l/min.	Hmotnost	10,6kg
Rozměr produktu	410x320x573mm		

KO

Obj. číslo	Popis	Balení	Cena €	Cena Kč
XT121701	1800W	1ks	158,78	3890,00



PŘÍSLUŠENTVÍ

- stříkací pistole s nastavitelnou tryskou
- 8 m vysokotlaká hadice
- 5 m napájecí kabel

Doporučené příslušenství: str. 340



Výhodou je nastavitelná tryska na nástavci, díky které je možné seřídit rozptýl paprsku vody pro ploché čištění



XTline

Proudové čerpadlo 1200W

Elektrické proudové čerpadlo s nerezovou hlavou je schopno čerpat vodu až z 8m hloubky. Tento typ lze snadno nainstalovat a provozovat na zahradě či chalupě k zavlažování čistou užitkovou nebo dešťovou vodou. Čerpadlo je vybaveno tepelnou pojistkou, která ho vypne v případě přehřátí.

Čerpadlo je určeno pouze pro čerpání čisté užitkové vody.

XTline

KOMFORT

Praktická rukojeť k jednoduché manipulaci



BEZPEČNOST

Vypínač s tepelnou pojistkou proti přehřátí



Doporučené příslušenství: str. 340

Technická specifikace			
Napětí	230V/50Hz	Max. teplota kapaliny	35°C
Příkon	1200W	Max. dopravní výška	46m
Max. průtok	3700l/hod.	Max. sací hloubka	8m
Max. tlak	4,6bar	Délka kabelu	1m
Průměr výstupního hrdla	1"	Hmotnost	8,2kg

K0

Obj.číslo	Popis	Balení	Cena €	Cena Kč
XT121200	1200W	1ks	97,55	2390,00

Hadice tlaková 1" 10m + sací koš

XTline



K3

Obj.číslo	Popis	Balení	Cena €	Cena Kč
XT121AT2		1ks	30,20	740,00

Proudové čerpadlo s tlakovou nádobou 1200W

Tlaková stanice se samonasávacím čerpadlem a tlakovou nádobou o objemu 19l. Tento typ je velmi tichý a spolehlivý zejména pro zvýšení tlaku ve vodovodním řádu, zavlažování velkých ploch a zásobování vodou bez nečistot ze studní, kdy hladina vody od čerpadla nepřesahuje max. sací výšku 8m.

Dopravní výška 46m umožňuje dopravit vodu do vyšších pater, podkroví, odlehlých pozemků a všude tam, kde klesá tlak ve vodovodním potrubí.

Čerpadlo je určeno pouze pro čerpání čisté užitkové vody.

XTline

KOMFORT

Praktická rukojeť k jednoduché manipulaci



TECHNOLOGIE

Spínač pro nastavení požadovaného tlaku



Doporučené příslušenství: 340

Technická specifikace			
Napětí	230V/50Hz	Max. teplota kapaliny	35°C
Příkon	1200W	Max. dopravní výška	46m
Max. průtok	3700l/hod.	Max. sací hloubka	8m
Max. tlak	1,3-3bar	Délka kabelu	1m
Průměr výstupního hrdla	1"	Hmotnost	13,4kg

K0

Obj.číslo	Popis	Balení	Cena €	Cena Kč
XT121235	1200W	1ks	153,06	3750,00

Pojistný vypínač k zahradnímu čerpadlu HYWK-0402

XTline

Doporučujeme použít u proudových čerpadel pro zamezení chodu čerpadla bez vody.



K3

Obj.číslo	Popis	Balení	Cena €	Cena Kč
XT121250		1ks	22,71	630,00

Elektrické ponorné čerpadlo na odpadní vodu 1100W

XTline



TECHNOLOGIE

Tepelná ochrana proti přehřátí čerpadla

VYUŽITÍ

Pro čistou a znečištěnou vodu

novinka



Technická specifikace				
Napětí	230V/50Hz	Max. průchodnost	25mm	
Příkon	1100W	Max. hloubka ponoru	5m	
Max. průtok	23100l/hod	Max. výtlač	11,5m	
	385l/min	Délka přívodního kabelu	8m	
Průměr výstupního hrdla	2"	Hmotnost	16,7kg	

KO

Obj. číslo	Popis	Balení	Cena €	Cena Kč
XT122110	1100W	1ks	187,35	4590,00

Elektrické ponorné čerpadlo na odpadní vodu 750W

Ponorné čerpadlo se používá k čerpání znečištěných a odpadních vod. Velká průchodnost čerpadla dovoluje čerpat vodu i s obsahem pevných a vláknitých nečistot. Čerpadlo lze využít i na čerpání z bazénů, potoků, rybníků atd.

XTline

TECHNOLOGIE

Díky rychlému výkonu je praktický pro obtížné podmínky při odčerpávání jímek, bahničných jezírek, výkopů a dalších pramenů znečištěné vody

TECHNOLOGIE

Dvojitě těsnění motoru zaručuje spolehlivost a prodlužuje životnost těchto čerpadel

VYUŽITÍ

Pro čistou a znečištěnou vodu



novinka



Technická specifikace				
Napětí	230V/50Hz	Max. průchodnost	25mm	
Příkon	750W	Max. hloubka ponoru	5m	
Max. průtok	19980l/hod	Max. výtlač	10m	
	333l/min	Délka přívodního kabelu	6m	
Průměr výstupního hrdla	2"	Hmotnost	16,1kg	

KO

Obj. číslo	Popis	Balení	Cena €	Cena Kč
XT122075	750W	1ks	146,53	3590,00

Ponorné čerpadlo se používá k čerpání znečištěných a odpadních vod. Velká průchodnost čerpadla dovoluje čerpat vodu i s obsahem pevných a vláknitých nečistot. Čerpadlo lze využít i na čerpání z bazénů, potoků, rybníků atd.

TABULKA VÝKONU ČERPADLA

XT122110

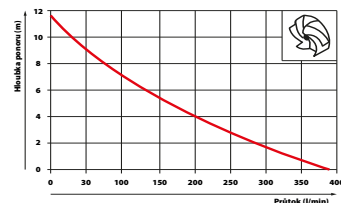

XT1022075

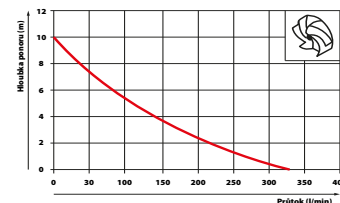

Elektrické ponorné čerpadlo 1000W

Elektrické ponorné čerpadlo s pouzdem z nerezové oceli a plovákovým spínáčem je vhodné k čerpání čisté vody. Najde využití na vyšších místech nebo k čerpání z bazénů, jímek nad vodu.

XTline



VYUŽITÍ

Pro čistou vodu

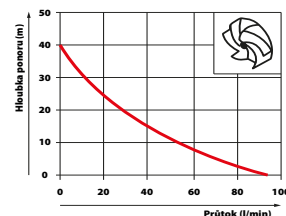

novinka



Technická specifikace				
Napětí	230V/50Hz	Max. průchodnost	1mm	
Příkon	1000W	Max. hloubka ponoru	7m	
Max. průtok	5500l/hod	Max. výtlač	40m	
	92l/min	Využití pro čistou vodu		
Max. tlak	4bar	Délka přívodního kabelu	10m	
Průměr výstupního hrdla	1"	Hmotnost	8,5kg	

KO

Obj. číslo	Popis	Balení	Cena €	Cena Kč
XT120100	1000W	1ks	105,71	2590,00

Ponorné čerpadlo 400W

Elektrické ponorné kalové čerpadlo k vyprazdňovaniu studní, bazénů, jámek na dešťovou vodu, čištění, zaplavených sklepů apod. Vrtule v sací části rozmělní vláknité materiály jako listí, papír apod.

XTline

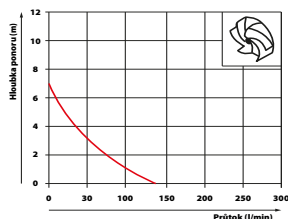

Doporučené příslušenství: str. 340

Technická specifikace

Napětí	230V/50Hz	Max. teplota kapaliny	35°C
Příkon	400W	Max. výtlak	7m
Max. průtok	8000/hod. 133l/min.	Max. hloubka ponoru	5m
Max. průchodnost	35mm	Délka přívodního kabelu	10m
Průměr výstupního hrdla	1", 5/4", 6/4"	Hmotnost	4,9kg

K0

Obj. číslo	Popis	Balení	Cena €	Cena Kč
XT11400	400W	1ks	52,657	1290,00

Ponorné čerpadlo 750W

Elektrické ponorné kalové čerpadlo k vyprazdňovaniu studní, bazénů, jámek na dešťovou vodu, čištění, zaplavených sklepů apod. Vrtule v sací části rozmělní vláknité materiály jako listí, papír apod.

XTline

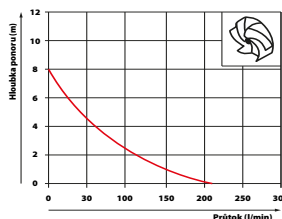

Doporučené příslušenství: str. 340

Technická specifikace

Napětí	230V/50Hz	Max. teplota kapaliny	35°C
Příkon	750W	Max. výtlak	8m
Max. průtok	13500/hod. 225l/min.	Max. hloubka ponoru	7m
Max. průchodnost	35mm	Délka přívodního kabelu	10m
Průměr výstupního hrdla	1", 5/4", 6/4"	Hmotnost	6,3kg

K0

Obj. číslo	Popis	Balení	Cena €	Cena Kč
XT11750	750W	1ks	60,80	1490,00

Ponorné čerpadlo 1100W

XTline

BEZPEČNOST

Plovákový spínač s ochranou proti zapnutí čerpadla bez vody

MATERIÁL

Odolný plášť z nerezové oceli

TECHNOLOGIE

Sací otvory zabraňují vniknutí velkých nečistot

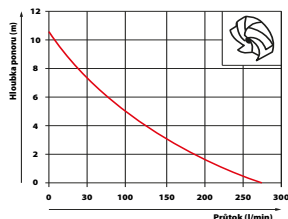

Doporučené příslušenství: str. 340

Technická specifikace

Napětí	230V/50Hz	Max. teplota kapaliny	35°C
Příkon	1100W	Max. výtlak	8m
Max. průtok	18500/hod. 308l/min.	Max. hloubka ponoru	7m
Max. průchodnost	20mm	Délka přívodního kabelu	10m
Průměr výstupního hrdla	1", 5/4", 6/4"	Hmotnost	7,8kg

K0

Obj. číslo	Popis	Balení	Cena €	Cena Kč
XT121100	1100W	1ks	97,55	2390,00

Ponorné čerpadlo do sudu 400W

Elektrické čerpadlo na dešťovou vodu s plovákovým spínačem, který zajišťuje automatické vypnutí v závislosti na výšce hladiny vody.

XTline



Doporučené příslušenství: str. 340

Technická specifikace

Napětí	230V/50Hz	Max. teplota kapaliny	35°C
Příkon	400W	Max. výtlak	11m
Max. průtok	4000/hod.	Max. hloubka ponoru	7m
Max. průchodnost	0,5mm	Délka přívodního kabelu	10m
Průměr výstupního hrdla	13/4"	Hmotnost	3,7kg

K0

Obj. číslo	Popis	Balení	Cena €	Cena Kč
XT11250	400W	1ks	56,73	1390,00



NÁSTROJE

49 - 63 NÁSTROJE DO KOVU



64 - 65 SKLÍČIDLA
STOJANY NA ÚHLOVÉ BRUSKY



66 - 71 NÁSTROJE DO DŘEVA



72 - 80 NÁSTROJE DO STAVEBNÍCH
MATERIÁLŮ



81 - 83 ŘEZNÉ NÁSTROJE DO KOVU
DŘEVA A STAVEBNÍCH MATERIÁLŮ



84 - 87 PILOVÉ KOTOUČE A LISTY



88 - 98 ŘEZNÉ A BRUSNÉ NÁSTROJE
DO KOVU, DŘEVA A STAVEBNÍCH
MATERIÁLŮ



99 - 101 BRUSNÉ OCELOVÉ KARTÁČE



Sada kobaltových vrtáků do kovu 15 dílů HSS CO 5 DIN338

Sada 15 vrtáků XTline do kovu vyrobené z rychlořezné oceli HSS s příměsí 5% kobaltu, který zvyšuje tvrdost vrtáku a prodlužuje jeho životnost. Dělená špička broušená pod úhlem 135° vyžaduje menší tlak při vrtání a zabraňuje pohybu vrtáku po povrchu. Vhodné pro vrtání oceli, nerezové oceli, litiny a jiných kovů.



VÝKON

Vybroušená šroubovice rychle odebírá vrtaný materiál

TECHNOLOGIE

Špička SPLIT-POINT 135° pro dokonalé vystředění a menší tlak při vrtání

BALENÍ

Plastová kazeta s pogumovanými rohy a plastovým zámkem

ZPRACOVÁNÍ
Válcová stopka



MATERIÁL

Ocel HSS+ kobalt pro vrtání nerez oceli



Lze opětovně brousit.

ks	rozměr
15	1.5 2.0 2.5 3.0 3.2 3.5 4.0 4.5 4.8 5.0 5.5 6.0 6.5 8.0 10.0 mm

Obj. číslo	Popis	Balení	Cena €	Cena Kč
XT35015	15dílů, plastový obal	10ks	28,16	690,00

Sada vrtáků do kovu 25 dílů HSS CO 5 DIN338

XTline



Lze opětovně brousit.

ks	rozměr
25	1.0 1.5 2.0 2.5 3.0 3.5 4.0 4.5 5.0 5.5 6.0 6.5 7.0 7.5 8.0 8.5 mm 9.0 9.5 10.0 10.5 11.0 11.5 12.0 12.5 13.0 mm

Obj. číslo	Popis	Balení	Cena €	Cena Kč
XT35025	25dílů, kovový obal	1ks	83,80	2053,00

Sada vrtáků do kovu 13 dílů HSS CO 5 DIN338

Sada 13 vrtáků do kovu vyrobených z rychlořezné oceli HSS s příměsí 5% kobaltu, která zvyšuje tvrdost vrtáků a prodlužuje jejich životnost. Dělená špička broušená pod úhlem 135° vyžaduje menší tlak při vrtání a zabraňuje pohybu vrtáku po povrchu. Vhodné pro vrtání oceli, nerezové oceli, litiny a jiných kovů. Upnutí na válcovou stopku. Sada vrtáků jsou v plastové kazetě s pogumovanými rohy. Špička vrtáku SPLIT-POINT 135° pro dokonalé vystředění a menší tlak při vrtání - vybroušená šroubovice rychle odebírá vrtaný materiál.

XTline



novinka

Lze opětovně brousit.

ks	rozměr
13	1.5, 2, 2.5, 3, 3.2, 3.5, 4, 4.5, 4.8, 5, 5.5, 6, 6.5 mm

Obj. číslo	Popis	Balení	Cena €	Cena Kč
XT35013	13 dílů, plastový obal	1ks	20,0	490,00

Vrták do kovu HSS CO 5 DIN 338

XTline



Lze opětovně brousit.

Obj. číslo	Popis	Balení	Cena €	Cena Kč
XT350010	1,0x34mm	50ks	0,41	10,00
XT350015	1,5x40mm	50ks	0,41	10,00
XT350020	2,0x49mm	30ks	0,45	11,00
XT350025	2,5x57mm	30ks	0,57	14,00
XT350030	3,0x61mm	30ks	0,69	17,00
XT350032	3,2x65mm	30ks	0,73	18,00
XT350035	3,5x70mm	30ks	0,90	22,00
XT350040	4,0x75mm	20ks	1,06	26,00
XT350042	4,2x75mm	50ks	1,27	31,00
XT350045	4,5x80mm	50ks	1,31	32,00
XT350048	4,8x86mm	50ks	1,59	39,00
XT350050	5,0x86mm	50ks	1,76	43,00
XT350055	5,5x93mm	20ks	1,92	47,00
XT350060	6,0x93mm	50ks	2,37	58,00
XT350065	6,5x101mm	50ks	2,82	69,00
XT350070	7,0x109mm	50ks	2,73	67,00
XT350075	7,5x109mm	20ks	3,27	80,00
XT350080	8,0x117mm	10ks	3,80	93,00
XT350085	8,5x117mm	50ks	3,88	95,00
XT350090	9,0x125mm	20ks	4,82	118,00
XT350095	9,5x125mm	50ks	4,82	118,00
XT350100	10,0x133mm	10ks	6,08	149,00
XT350105	10,5x133mm	5ks	6,12	150,00
XT350110	11,0x142mm	20ks	7,27	178,00
XT350115	11,5x142mm	20ks	7,92	194,00
XT350120	12,0x151mm	5ks	10,29	252,00
XT350125	12,5x151mm	20ks	10,37	254,00
XT350130	13,0x151mm	20ks	11,55	283,00

Vrták do kovu HSS DIN338

STAVTOOL



Lze opětovně brousit.

Obj.číslo	Popis	Balení	Cena €	Cena Kč
ST24006	0,6mm	10ks	0,12	3,00
ST24008	0,8mm	10ks	0,12	3,00
ST24010	1,0x34mm	10ks	0,12	3,00
ST24015	1,5x40mm	10ks	0,16	4,00
ST24020	2,0x49mm	10ks	0,16	4,00
ST24025	2,5x57mm	10ks	0,16	4,00
ST24030	3,0x61mm	10ks	0,20	5,00
ST24031	3,1x61mm	10ks	0,20	5,00
ST24032	3,2x65mm	10ks	0,20	5,00
ST24033	3,3x70mm	10ks	0,20	5,00
ST24035	3,5x70mm	10ks	0,20	5,00
ST24038	3,8x75mm	10ks	0,24	6,00
ST24040	4,0x75mm	10ks	0,24	6,00
ST24041	4,1x75mm	10ks	0,29	7,00
ST24042	4,2x75mm	10ks	0,29	7,00
ST24045	4,5x80mm	10ks	0,29	7,00
ST24048	4,8x86mm	10ks	0,33	8,00
ST24050	5,0x86mm	10ks	0,37	9,00
ST24051	5,1x86mm	10ks	0,45	11,00
ST24052	5,2x93mm	10ks	0,33	8,00
ST24055	5,5x93mm	10ks	0,37	9,00
ST24060	6,0x93mm	10ks	0,53	13,00
ST24065	6,5x101mm	10ks	0,57	14,00
ST24068	6,8x109mm	10ks	0,57	14,00
ST24070	7,0x109mm	10ks	0,57	14,00
ST24075	7,5x109mm	10ks	0,69	17,00
ST24078	7,8x117mm	10ks	0,86	21,00
ST24080	8,0x117mm	10ks	0,86	21,00
ST24085	8,5x117mm	10ks	0,90	22,00
ST24090	9,0x125mm	10ks	1,22	30,00
ST24095	9,5x125mm	5ks	1,55	38,00
ST24100	10,0x133mm	5ks	1,51	37,00
ST24102	10,2x133mm	5ks	1,59	39,00
ST24105	10,5x133mm	5ks	1,55	38,00
ST24110	11,0x142mm	5ks	1,76	43,00
ST24115	11,5x142mm	5ks	1,67	41,00
ST24120	12,0x151mm	5ks	1,84	45,00
ST24125	12,5x151mm	5ks	1,96	48,00
ST24130	13,0x151mm	10ks	2,04	50,00



Sady vrtáků do kovu HSS DIN338

STAVTOOL



Lze opětovně brousit.

Obj.číslo	Popis	Balení	Cena €	Cena Kč
P11030A	19dílů, 1,0-10,0mm, kovový box	1ks	9,88	242,00
P11031A	25dílů, 1,0-13,0mm, kovový box	1ks	18,16	445,00

Vrták do kovu prodloužený HSS DIN338

STAVTOOL



Lze opětovně brousit.

Obj.číslo	Popis	Stopka	Balení	Cena €	Cena Kč
ST24220	2.0x80mm	2.0mm	10ks	0,49	12,00
ST24225	2.5x90mm	2.5mm	10ks	0,53	13,00
ST24230	3.0x100mm	3.0mm	10ks	0,57	14,00
ST24235	3.5x110mm	4.0mm	10ks	0,69	17,00
ST24240	4.0x115mm	4.0mm	10ks	0,78	19,00
ST24245	4.5x115mm	5.0mm	10ks	0,90	22,00
ST24250	5.0x130mm	5.0mm	10ks	1,02	25,00
ST24255	5.5x135mm	6.0mm	10ks	1,14	28,00
ST24260	6.0x135mm	6.0mm	10ks	1,27	31,00
ST24270	7.0x150mm	7.0mm	10ks	1,63	40,00
ST24280	8.0x160mm	8.0mm	10ks	2,12	52,00
ST24290	9.0x160mm	9.0mm	10ks	2,69	66,00
ST24296	10.0x175mm	10.0mm	10ks	3,31	81,00

Vrták do kovu s osazenou stopkou HSS DIN338

STAVTOOL



Lze opětovně brousit.

Obj.číslo	Popis	Stopka	Balení	Cena €	Cena Kč
ST24135	13.50mm	R10	10ks	2,57	63,00
ST24140	14.00mm	R10	10ks	2,78	68,00
ST24145	14.50mm	R10	10ks	3,22	79,00
ST24150	15.00mm	R10	10ks	3,96	97,00
ST24155	15.50mm	R10	10ks	4,12	101,00
ST24160	16.00mm	R10	10ks	4,29	105,00
ST24165	16.50mm	R13	10ks	4,65	114,00
ST24170	17.00mm	R13	10ks	5,18	127,00
ST24175	17.50mm	R13	10ks	5,63	138,00
ST24180	18.00mm	R13	10ks	6,08	149,00
ST24185	18.50mm	R13	10ks	6,69	164,00
ST24190	19.00mm	R13	10ks	7,06	173,00
ST24195	19.50mm	R13	10ks	7,43	182,00
ST24200	20.00mm	R13	10ks	8,78	215,00

Sady vrtáků do kovu HSS DIN338

STAVTOOL



Lze opětovně brousit.

Obj.číslo	Popis	Balení	Cena €	Cena Kč
P11013A	13dílů, 1,5-6,5mm, PVC box	25ks	3,10	76,00
P11018A	13dílů, 2,0-8,0mm, PVC box	50ks	4,37	107,00
P11029A	19dílů, 1,0-10,0mm, PVC box	10ks	8,33	204,00

TERRAX®

Sady vrtáků do kovu HSS-R DIN338



Lze opětovně brousit.

Obj. číslo	Popis	Balení	Cena €	Cena Kč	N1
RUA205210	19dílů, 1.0-10.0mm, kovový box	1ks	11,88	291,00	
RUA205211	25dílů, 1.0-13.0mm, kovový box	1ks	24,49	600,00	

Sady vrtáků do kovu vybrušované HSS-R DIN338

TERRAX®



Lze opětovně brousit.

Obj. číslo	Popis	Balení	Cena €	Cena Kč	N1
RUA214214	19dílů, 1.5-10.0mm, kovový box	1ks	22,86	560,00	
RUA214215	25dílů, 1.5-13.0mm, kovový box	1ks	46,53	1140,00	

Sady vrtáků do kovu HSS DIN 338 - stopka 6hr. 1/4"

STAVTOOL



Lze opětovně brousit.

P26207

Ø 1.5 2.0 3.0 4.0 5.0 5.5 6.0mm

P26213

Ø 1.5 2.0 2.5 3.0 3.2 3.5 4.0 4.5 4.8 5.0 5.5 6.0 6.5mm

Obj. číslo	Popis	Balení	Cena €	Cena Kč	C3
P26207	7dílů, 1,5-6,0mm	10ks	3,84	94,00	
P26213	13dílů, 1,5-6,5mm	10ks	7,31	179,00	

Vrták do kovu HSS-R DIN338

TERRAX®



Lze opětovně brousit.

Obj. číslo	Popis	Balení	Cena €	Cena Kč	N3
RU201010TX	1,0 mm	10ks	0,29	7,00	
RU201015TX	1,5 mm	10ks	0,29	7,00	
RU201020TX	2,0 mm	10ks	0,24	6,00	
RU201025TX	2,5mm	10ks	0,29	7,00	
RU201030TX	3,0mm	10ks	0,29	7,00	
RU201035TX	3,5mm	10ks	0,37	9,00	
RU201040TX	4,0mm	10ks	0,41	10,00	
RU201042TX	4,2mm	10ks	0,45	11,00	
RU201045TX	4,5mm	10ks	0,45	11,00	
RU201050TX	5,0mm	10ks	0,49	12,00	
RU201055TX	5,5mm	10ks	0,49	12,00	
RU201060TX	6,0mm	10ks	0,53	13,00	
RU201065TX	6,5mm	10ks	0,57	14,00	
RU201070TX	7,0mm	10ks	0,73	18,00	
RU201075TX	7,5mm	10ks	0,86	21,00	
RU201080TX	8,0mm	10ks	0,98	24,00	
RU201085TX	8,5mm	10ks	1,18	29,00	
RU201090TX	9,0mm	10ks	1,22	30,00	
RU201095TX	9,5mm	10ks	1,47	36,00	
RU201100TX	10,0mm	10ks	1,71	42,00	
RU201105TX	10,5mm	5ks	1,63	40,00	
RU201110TX	11,0mm	5ks	2,00	49,00	
RU201115TX	11,5mm	5ks	2,20	54,00	
RU201120TX	12,0mm	5ks	2,33	57,00	
RU201125TX	12,5mm	5ks	2,53	62,00	
RU201130TX	13,0mm	5 ks	2,61	64,00	

Sada vrtáků do kovu 130 dílů HSS-R DIN338

TERRAX®



Lze opětovně brousit.

ks rozměr

10x vrtáky 1,0 - 6,0mm

10x vrtáky 3,3 - 4,2mm

Obj. číslo	Popis	Balení	Cena €	Cena Kč	N1
RUA205195	130dílů, kovový kufr	1ks	42,45	1040,00	



Vrták do kovu HSS-R DIN338



Lze opětovně brousit.

Hrot vrtáku: normální výbrus

Vrcholový úhel: 118°

Povrch: černý, popuštěn v páře

Vysoce výkonný válcovaný spirálový vrták z vysoce výkonné rychlořezné oceli.

Díky výrobě válcováním se materiál zpevňuje a zvyšuje se bezpečnost proti lomu.

Oblasti použití: pro ocel, litou ocel legovanou a nelegovanou (s pevností do 900 N/mm²),

šedou, temperovanou, tvárnou a tlakovoulitinu, slinuté železo, alp aku (nové stříbro),

grafit, hliníkové slitiny s krátkou třískou, mosaz a bronz.

N3

Obj.číslo	Popis	Balení	Cena €	Cena Kč
RU201003	0,3 mm	10ks	0,45	11,00
RU201004	0,4 mm	10ks	0,45	11,00
RU201005	0,5 mm	10ks	0,45	11,00
RU201006	0,6 mm	10ks	0,45	11,00
RU201008	0,8 mm	10ks	0,45	11,00
RU201010	1,0 mm	10ks	0,33	8,00
RU201011	1,1 mm	10ks	0,33	8,00
RU201012	1,2 mm	10ks	0,33	8,00
RU201013	1,3 mm	10ks	0,33	8,00
RU201014	1,4 mm	10ks	0,33	8,00
RU201015	1,5 mm	10ks	0,33	8,00
RU201016	1,6 mm	10ks	0,33	8,00
RU201017	1,7 mm	10ks	0,33	8,00
RU201018	1,8 mm	10ks	0,33	8,00
RU201019	1,9 mm	10ks	0,33	8,00
RU201020	2,0 mm	10ks	0,33	8,00
RU201021	2,1 mm	10ks	0,37	9,00
RU201022	2,2 mm	10ks	0,37	9,00
RU201023	2,3 mm	10ks	0,37	9,00
RU201024	2,4mm	10ks	0,37	9,00
RU201025	2,5 mm	10ks	0,37	9,00
RU201026	2,6mm	10ks	0,37	9,00
RU201027	2,7mm	10ks	0,37	9,00
RU201028	2,8mm	10ks	0,37	9,00
RU201029	2,9mm	10ks	0,37	9,00
RU201030	3,0 mm	10ks	0,37	9,00
RU201031	3,1mm	10ks	0,41	10,00
RU201032	3,2mm	10ks	0,41	10,00
RU201033	3,3mm	10ks	0,41	10,00
RU201034	3,4mm	10ks	0,41	10,00
RU201035	3,5 mm	10ks	0,41	10,00
RU201036	3,6mm	10ks	0,45	11,00
RU201037	3,7mm	10ks	0,45	11,00
RU201038	3,8mm	10ks	0,45	11,00
RU201039	3,9mm	10ks	0,45	11,00
RU201040	4,0 mm	10ks	0,45	11,00
RU201041	4,1mm	10ks	0,49	12,00
RU201042	4,2mm	10ks	0,49	12,00
RU201043	4,3mm	10ks	0,49	12,00
RU201044	4,4mm	10ks	0,49	12,00
RU201045	4,5mm	10ks	0,49	12,00
RU201046	4,6mm	10ks	0,57	14,00
RU201047	4,7mm	10ks	0,57	14,00
RU201048	4,8mm	10ks	0,57	14,00
RU201049	4,9mm	10ks	0,57	14,00
RU201050	5,0 mm	10ks	0,57	14,00
RU201051	5,1mm	10ks	0,69	17,00
RU201052	5,2mm	10ks	0,69	17,00
RU201053	5,3mm	10ks	0,69	17,00
RU201054	5,4mm	10ks	0,69	17,00
RU201055	5,5 mm	10ks	0,69	17,00
RU201056	5,6mm	10ks	0,69	17,00
RU201057	5,7mm	10ks	0,69	17,00
RU201058	5,8mm	10ks	0,69	17,00
RU201059	5,9mm	10ks	0,69	17,00
RU201060	6,0mm	10ks	0,69	17,00
RU201061	6,1mm	10ks	0,86	21,00
RU201062	6,2mm	10ks	0,86	21,00
RU201063	6,3mm	10ks	0,86	21,00
RU201064	6,4mm	10ks	0,86	21,00
RU201065	6,5 mm	10ks	0,82	20,00
RU201066	6,6mm	10ks	1,06	26,00
RU201067	6,7mm	10ks	1,06	26,00
RU201068	6,8mm	10ks	1,06	26,00

Obj.číslo	Popis	Balení	Cena €	Cena Kč
RU201069	6,9 mm	10ks	1,06	26,00
RU201071	7,1mm	10ks	1,14	28,00
RU201072	7,2mm	10ks	1,14	28,00
RU201073	7,3mm	10ks	1,14	28,00
RU201074	7,4mm	10ks	1,14	28,00
RU201075	7,5 mm	10ks	1,14	28,00
RU201076	7,6mm	10ks	1,31	32,00
RU201077	7,7mm	10ks	1,31	32,00
RU201078	7,8mm	10ks	1,31	32,00
RU201079	7,9mm	10ks	1,31	32,00
RU201080	8,0 mm	10ks	1,31	32,00
RU201081	8,1 mm	10ks	1,39	34,00
RU201082	8,2 mm	10ks	1,39	34,00
RU201083	8,3mm	10ks	1,39	34,00
RU201084	8,4mm	10ks	1,39	34,00
RU201085	8,5 mm	10ks	1,39	34,00
RU201086	8,6mm	10ks	1,51	37,00
RU201087	8,7mm	10ks	1,51	37,00
RU201088	8,8mm	10ks	1,51	37,00
RU201089	8,9mm	10ks	1,51	37,00
RU201090	9,0mm	10ks	1,51	37,00
RU201091	9,1mm	10ks	1,84	45,00
RU201092	9,2mm	10ks	1,84	45,00
RU201093	9,3mm	10ks	1,84	45,00
RU201094	9,4mm	10ks	1,84	45,00
RU201095	9,5mm	10ks	1,84	45,00
RU201096	9,6mm	10ks	2,04	50,00
RU201097	9,7mm	10ks	2,04	50,00
RU201098	9,8mm	10ks	2,04	50,00
RU201099	9,9mm	10ks	2,04	50,00
RU201100	10,0 mm	10ks	2,04	50,00
RU201105	10,5 mm	5ks	2,41	59,00
RU201110	11,0 mm	5ks	2,86	70,00
RU201115	11,5 mm	5ks	2,90	71,00
RU201120	12,0 mm	5ks	3,18	78,00
RU201125	12,5 mm	5ks	3,51	86,00
RU201130	13,0 mm	5ks	3,67	90,00
RU201135	13,5mm	5ks	4,20	103,00
RU201140	14,0mm	5ks	4,20	103,00
RU201145	14,5 mm	5ks	4,82	118,00
RU201150	15,0 mm	5ks	4,82	118,00
RU201155	15,5 mm	5ks	6,04	148,00
RU201160	16,0 mm	5ks	6,04	148,00
RU201165	16,5 mm	1ks	6,45	158,00



Vrták do kovu HSS-R DIN338 s osazenou stopkou 13mm



Lze opětovně brousit.

N2

Obj.číslo	Popis	Balení	Cena €	Cena Kč
RU200130	13,0 mm	1ks	7,55	185,00
RU200135	13,5 mm	1ks	9,59	235,00
RU200140	14,0 mm	1ks	9,80	240,00
RU200145	14,5 mm	1ks	10,12	248,00
RU200150	15,0 mm	1ks	12,45	305,00
RU200155	15,5 mm	1ks	12,53	307,00
RU200160	16,0 mm	1ks	13,47	330,00
RU200170	17,0 mm	1ks	13,47	330,00
RU200180	18,0 mm	1ks	15,92	390,00
RU200185	18,5 mm	1ks	16,33	400,00
RU200190	19,0 mm	1ks	16,33	400,00
RU200195	19,5 mm	1ks	17,96	440,00
RU200200	20,0 mm	1ks	19,18	470,00

Sady vrtáků do kovu HSS DIN 338



Lze opětovně brousit.

obsahuje 19 šroubových vrtáků DIN 338 typu N
Ø 1,0mm až 10,0mm v řadě po 0,5mm

Obj. číslo	Popis	Balení	Cena €	Cena Kč	N1
RU205212	19dílů, plechový obal	1ks	28,16	690,00	
RU205212RO	19dílů, plastový obal	1ks	28,98	710,00	

Sada vrtáků do kovu 13 dílů HSS DIN 338



Lze opětovně brousit.

obsahuje 13 šroubových vrtáků DIN 338 typu N
Ø 1,5mm až 6,5mm v řadě po 0,5mm + Ø 3,3 a 4,2mm

Obj. číslo	Popis	Balení	Cena €	Cena Kč	N1
RU205207	13dílů, plechový obal	1ks	19,18	470,00	

Sada vrtáků do kovu HSS-G DIN 338



Lze opětovně brousit.

obsahuje 19 šroubových vrtáků DIN 338 typu N
Ø 1,0mm až 10,0mm v řadě po 0,5mm

Obj. číslo	Popis	Balení	Cena €	Cena Kč	N1
RU214214	19dílů, plechový obal	1ks	41,22	1010,00	
RU214214RO	19dílů, plastový obal	1ks	41,22	1010,00	

Sady vrtáků do kovu HSS DIN 338



Lze opětovně brousit.

obsahuje 25 šroubových vrtáků DIN 338 typu N
Ø 1,0mm až 13,0mm v řadě po 0,5mm

Obj. číslo	Popis	Balení	Cena €	Cena Kč	N1
RU205213	25dílů, plechový obal	1ks	51,02	1250,00	
RU205213RO	25dílů, plastový obal	1ks	51,02	1250,00	

Vrtáky do kovu HSS-G DIN 338



Hrot vrtáku: od Ø 3,0mm, křížové broušení podle DIN 1412 C
Vrcholový úhel: 118°; Povrch: lesklý

Vysoce výkonný broušený spirálový vrták z vysoce výkonné rychlořezné oceli.

Kompletně broušený spirálový vrták zajišťuje zvýšenou přesnost vystředěného běhu.

Oblasti použití: pro ocel, litou ocel legovanou a nelegovanou (s pevností do 900 N/mm²), šedou, temperovanou, tvárnou a tlakovou litinu, slinuté železo, alupku (nové stříbro), grafit, hliníkové slitiny s krátkou třiskou, mosaz a bronz.

Obj. číslo	Popis	Balení	Cena €	Cena Kč	N2
RU214010	1,0 mm	10ks	0,61	15,00	
RU214015	1,5 mm	10ks	0,61	15,00	
RU214020	2,0 mm	10ks	0,61	15,00	
RU214025	2,5 mm	10ks	0,69	17,00	
RU214030	3,0 mm	10ks	0,69	17,00	
RU214032	3,2 mm	10ks	0,82	20,00	
RU214035	3,5 mm	10ks	0,82	20,00	
RU214040	4,0 mm	10ks	0,90	22,00	
RU214042	4,2 mm	10ks	1,02	25,00	
RU214045	4,5 mm	10ks	1,02	25,00	
RU214048	4,8 mm	10ks	1,22	30,00	
RU214050	5,0 mm	10ks	1,18	29,00	
RU214055	5,5 mm	10ks	1,43	35,00	
RU214060	6,0 mm	10ks	1,51	37,00	
RU214065	6,5 mm	10ks	1,88	46,00	
RU214070	7,0 mm	10ks	2,33	57,00	
RU214075	7,5 mm	10ks	2,37	58,00	
RU214080	8,0 mm	10ks	2,69	66,00	
RU214085	8,5 mm	10ks	2,94	72,00	
RU214090	9,0 mm	10ks	3,51	86,00	
RU214095	9,5 mm	10ks	3,76	92,00	
RU214100	10,0 mm	10ks	5,18	127,00	
RU214105	10,5 mm	5ks	5,18	127,00	
RU214110	11,0 mm	5ks	6,12	150,00	
RU214115	11,5 mm	5ks	6,49	159,00	
RU214120	12,0 mm	5ks	7,06	173,00	
RU214125	12,5 mm	5ks	7,67	188,00	
RU214130	13,0 mm	5ks	8,57	210,00	

Oboustranné vrtáky do kovu HSS DIN 1214C



Obj. číslo	Popis	Balení	Cena €	Cena Kč	N2
RU252030	3,0x46mm	10ks	1,18	29,00	
RU252031	3,1x46mm	10ks	1,31	32,00	
RU252032	3,2x46mm	10ks	1,18	29,00	
RU252033	3,3x46mm	10ks	1,39	34,00	
RU252040	4,0x46mm	10ks	1,51	37,00	
RU252041	4,1x46mm	10ks	1,63	40,00	
RU252042	4,2x46mm	10ks	1,51	37,00	
RU252048	4,8x46mm	10ks	2,04	50,00	
RU252050	5,0x46mm	10ks	2,04	50,00	
RU252052	5,2x46mm	10ks	2,45	60,00	
RU252060	6,0x46mm	10ks	2,82	69,00	

Sady vrtáků do kovu HSS -G DIN 338



Lze opětovně brousit.

obsahuje 25 šroubových vrtáků DIN 338 typu N
Ø 1,0mm až 13,0mm v řadě po 0,5mm

Obj.číslo	Popis	Balení	Cena €	Cena Kč
RU214215	25dílný, plechový obal	1ks	77,14	1890,00
RU214215RO	25dílný, plastový obal	1ks	77,14	1890,00

Sady vrtáků do kovu HSS -G CO 5 DIN 338



Lze opětovně brousit.

obsahuje 19 šroubových vrtáků DIN 338 typu N
Ø 1,0mm až 10,0mm v řadě po 0,5mm

Obj.číslo	Popis	Balení	Cena €	Cena Kč
RU215214	19dílný, plechový obal	1ks	66,12	1620,00
RU215214RO	19dílný, plastový obal	1ks	66,53	1630,00

Sada vrtáků do kovu 91 dílů HSS -R DIN 338



Lze opětovně brousit.

obsahuje 91 šroubových vrtáků DIN 338 typu N
Ø 1,0mm až 10,0mm v řadě po 0,1mm

Obj.číslo	Popis	Balení	Cena €	Cena Kč
RU205223	91dílný, plastový obal	1ks	139,18	3410,00

Sady vrtáků do kovu HSS -G CO 5 DIN 338



Lze opětovně brousit.

obsahuje 25 šroubových vrtáků DIN 338 typu N
Ø 1,0mm až 13,0mm v řadě po 0,5mm

Obj.číslo	Popis	Balení	Cena €	Cena Kč
RU215215	25dílný, plechový obal	1ks	132,24	3240,00
RU215215RO	25dílný, plastový obal	1ks	132,24	3240,00

Vrtáky do kovu HSS -G CO 5 DIN 338



Lze opětovně brousit.

Hrot vrtáku: od Ø 3,0mm, křížové broušení podle DIN 1412 C

Vrcholový úhel: 130°

Povrch: zlatohnědý - jako HSS-G plus legování kobaltem

Podíl kobaltu zajišťuje vyšší odolnost tvrdosti za tepla.

Oblasti použití: pro nelegované a legované ocele (s pevností do 1100N/mm²),

ocel pro práci zatepla a za studena, ocele ke zušlechťování a cementování

a také antikorozi a kyselínovzdorné ocele.

Obj.číslo	Popis	Balení	Cena €	Cena Kč
RU215010	1,0 mm	10ks	1,80	44,00
RU215015	1,5 mm	10ks	1,59	39,00
RU215020	2,0 mm	10ks	1,06	26,00
RU215025	2,5 mm	10ks	1,06	26,00
RU215030	3,0 mm	10ks	1,14	28,00
RU215031	3,1 mm	10ks	1,59	39,00
RU215032	3,2 mm	10ks	1,59	39,00
RU215035	3,5 mm	10ks	1,35	33,00
RU215037	3,7 mm	10ks	1,80	44,00
RU215040	4,0 mm	10ks	1,47	36,00
RU215042	4,2 mm	10ks	2,04	50,00
RU215045	4,5 mm	10ks	1,59	39,00
RU215050	5,0 mm	10ks	1,76	43,00
RU215055	5,5 mm	10ks	2,24	55,00
RU215060	6,0 mm	10ks	2,33	57,00
RU215065	6,5 mm	10ks	2,65	65,00
RU215070	7,0 mm	10ks	2,78	68,00
RU215075	7,5 mm	10ks	3,71	91,00
RU215080	8,0 mm	10ks	4,29	105,00
RU215085	8,5 mm	10ks	4,45	109,00
RU215090	9,0 mm	10ks	5,14	126,00
RU215095	9,5 mm	10ks	5,88	144,00
RU215100	10,0 mm	10ks	5,88	144,00
RU215105	10,5 mm	5 ks	7,06	173,00
RU215110	11,0 mm	5ks	8,82	216,00
RU215115	11,5 mm	5ks	10,37	254,00
RU215120	12,0 mm	5ks	10,69	262,00
RU215125	12,5 mm	5ks	13,47	330,00
RU215130	13,0 mm	5ks	14,69	360,00

Vrtáky stupňovité HSS DIN 1412C



Lze opětovně brousit.

Obj.číslo	Popis	Balení	Cena €	Cena Kč
RU101051	SP 4-20mm 1 9stupňů	1ks	37,14	910,00
RU101052	SP 4-30mm 2 14stupňů	1ks	57,14	1400,00
RU101053	SP 6-38mm 3 12stupňů	1ks	87,76	2150,00
RU101056	SP 4-39mm 5 13stupňů	1ks	105,31	2580,00

Sady stupňovitých vrtáků HSS DIN 1412C



Stupňovité vrtáky HSS broušené metodou CBN, spirálovitě drážkované s křížovým broušením. Broušení hrotu: podník, norma. Úprava přičného břítu: DIN 1412 C
Tento hloubkově broušený a šroubovitý rozpínák nabízí absolutně klidné výkony v běhu a vysoký výkon bítu. Obzvláště nezlomené třísky se u tohoto šroubovitého vrtáku čistě odstraní. Toto zmenšuje tvoření nárůstku na břítu a studené svařování na těchto břitech. Konus ulehčuje vytahování vrtáku zpět při provrtání plechu. Na objednávku je možné i provedení HSS Co5.
obsahuje stupňovité vrtáky ve velikostech 0/9, 1, 2

Obj.číslo	Popis	Balení	Cena €	Cena Kč
RU101026	3díly, plechový obal	1ks	115,92	2840,00

Sada ručních závitníků



obsahuje 7 sad závitníků po 3ks DIN 352 HSS: M3-M4-M5-M6-M8-M10-M12 + vratidlo DIN 1814 1 1/2
7 vrtáků DIN 338 typ N: Ø 2,5;3,3;4,2;5,0;6,8;8,5;10,2mm (RU245003RO bez vratidla)

Obj.číslo	Popis	Balení	Cena €	Cena Kč
RU245003	29 dílů, plechový obal	1ks	133,06	3260,00
RU245003RO	28 dílů, plastový obal	1ks	135,10	3310,00

Sada závitníků a vrtáků HSS



obsahuje 7 závitníků po 1ks DIN 352 HSS: M3-M4-M5-M6-M8-M10-M12 + vratidlo DIN 1814 1 1/2
7 vrtáků DIN 338 typ N: Ø 2,5;3,3;4,2;5,0;6,8;8,5;10,2mm

Obj.číslo	Popis	Balení	Cena €	Cena Kč
RU245004	15 dílů, plechový obal	1ks	89,80	2200,00
RU245004RO	15 dílů, plastový obal	1ks	91,02	2230,00

Kolíkové frézy - SK A válec



Obj.číslo	Popis	Balení	Cena €	Cena Kč
RU116011	8 mm	1ks	17,96	440,00
RU116012	10 mm	1ks	20,00	490,00
RU116013	12 mm	1ks	27,76	680,00

Kolíkové frézy - SK A válec - čelní ozubení



Obj.číslo	Popis	Balení	Cena €	Cena Kč
RU116016	8 mm	1ks	20,00	490,00
RU116017	10 mm	1ks	23,27	570,00
RU116018	12 mm	1ks	31,84	780,00

Kolíkové frézy - SK C válec kulatý



Obj.číslo	Popis	Balení	Cena €	Cena Kč
RU116021	8 mm	1ks	17,96	440,00
RU116022	10 mm	1ks	20,82	510,00
RU116023	12 mm	1ks	30,61	750,00

Kolíkové frézy - SK D koule



Obj.číslo	Popis	Balení	Cena €	Cena Kč
RU116042	8 mm	1ks	19,18	470,00
RU116043	10 mm	1ks	20,41	500,00
RU116044	12 mm	1ks	21,22	520,00

Závitník I-II-III HSS DIN 352



Obj.číslo	Popis	Balení	Cena €	Cena Kč
RU230030	M3x0,5mm	1ks	8,65	212,00
RU230040	M4x0,7mm	1ks	8,90	218,00
RU230050	M5x0,8mm	1ks	9,06	222,00
RU230060	M6x1,0mm	1ks	9,47	232,00
RU230070	M7x1,0mm	1ks	11,80	289,00
RU230080	M8x1,25mm	1ks	11,88	291,00
RU230100	M10x1,5mm	1ks	15,10	370,00
RU230120	M12x1,75mm	1ks	18,37	450,00

Závitové oko HSS



Obj.číslo	Popis	Balení	Cena €	Cena Kč
RU237030	M3	1ks	5,84	143,00
RU237040	M4	1ks	6,49	159,00
RU237050	M5	1ks	6,82	167,00
RU237060	M6	1ks	6,98	171,00
RU237080	M7	1ks	7,63	187,00
RU237100	M10	1ks	9,63	236,00
RU237120	M12	1ks	10,33	253,00

Bimetalová vykrúžovací píla HSS



Bimetalové vykrúžovací píly HSS s variabilním ozubením

U snadno obrobiteľných materiálov zajišťuje variabilní ozubení rovnomernější průchod nástroje a vyžaduje menší vynaložení síly. Díky nižším vibracím a vyvíjení tepla při řezání se dosahuje až trojnásobného prodloužení životnosti.

Vhodné pro nelegované oceli do pevnosti 700 N/mm², barevné a lehké kovy, plasty, desky ze sádrokartonu, armované desky, překližky a pro práci se dřevem.

Obj. číslo	Popis	Balení	Cena €	Cena Kč
RU106014	14 mm novinka	1ks	5,47	134,00
RU106016	16 mm	1ks	7,71	189,00
RU106017	17 mm novinka	1ks	7,76	190,00
RU106019	19 mm	1ks	7,71	189,00
RU106020	20 mm	1ks	7,71	189,00
RU106021	21 mm novinka	1ks	7,76	190,00
RU106022	22 mm	1ks	7,71	189,00
RU106024	24 mm novinka	1ks	7,76	190,00
RU106025	25 mm	1ks	8,16	200,00
RU106027	27 mm novinka	1ks	8,16	200,00
RU106028	28 mm novinka	1ks	8,16	200,00
RU106029	29 mm novinka	1ks	8,16	200,00
RU106030	30 mm novinka	1ks	8,16	200,00
RU106032	32 mm	1ks	8,16	200,00
RU106033	33 mm novinka	1ks	7,80	191,00
RU106035	35 mm	1ks	8,65	212,00
RU106038	38 mm novinka	1ks	8,69	213,00
RU106040	40 mm	1ks	8,65	212,00
RU106041	41 mm novinka	1ks	8,69	213,00
RU106043	43 mm novinka	1ks	8,69	213,00
RU106044	44 mm novinka	1ks	10,49	257,00
RU106046	46 mm novinka	1ks	10,49	257,00
RU106048	48 mm novinka	1ks	9,96	244,00
RU106050	50 mm	1ks	10,24	251,00
RU106051	51 mm novinka	1ks	10,49	257,00
RU106052	52 mm	1ks	13,06	320,00
RU106054	54 mm novinka	1ks	12,65	310,00
RU106057	57 mm novinka	1ks	12,65	310,00
RU106059	59 mm novinka	1ks	13,47	330,00
RU106060	60 mm	1ks	13,06	320,00
RU106063	63 mm	1ks	13,88	340,00
RU106064	64 mm novinka	1ks	13,88	340,00
RU106065	65 mm	1ks	14,29	350,00
RU106067	67 mm novinka	1ks	13,88	340,00
RU106068	68 mm	1ks	13,88	340,00
RU106070	70 mm novinka	1ks	13,88	340,00
RU106073	73 mm	1ks	14,29	350,00
RU106076	76 mm	1ks	14,69	360,00
RU106083	83 mm	1ks	15,92	390,00
RU106086	86 mm novinka	1ks	16,73	410,00
RU106089	89 mm novinka	1ks	17,14	420,00
RU106092	92 mm novinka	1ks	17,96	440,00
RU106095	95 mm	1ks	20,00	490,00
RU106098	98 mm	1ks	21,22	520,00
RU106102	102 mm	1ks	22,86	560,00
RU106105	105 mm	1ks	24,49	600,00
RU106108	108 mm	1ks	30,20	740,00
RU106111	111 mm	1ks	36,33	890,00
RU106114	114 mm	1ks	42,86	1050,00
RU106121	121 mm	1ks	44,08	1080,00
RU106127	127 mm	1ks	49,39	1210,00
RU106140	140 mm	1ks	58,78	1440,00
RU106152	152 mm	1ks	75,10	1840,00
RU106160	160 mm	1ks	72,24	1770,00
RU106168	168 mm	1ks	75,51	1850,00
RU106200	210 mm	1ks	100,00	2450,00

Bimetalová vykrúžovací píla HSS CO



Bimetalové vykrúžovací píly HSS Co 8 s jemným ozubením

Jemné ozubení se velmi dobře hodí pro kovy. Zajišťuje klidnější chod a vyžaduje menší vynaložení síly. Díky menšímu vyvíjení tepla při řezání se doba životnosti prodlužuje obzvláště u kovů. Vhodné pro slitinové a běžné oceli (až do pevnosti 1000 N/mm²),

oceli s vysokým obsahem chromu, jakou jsou nerezová ocel, kyselinovzdorné oceli, neželezné materiály a lehké kovy.

Obj. číslo	Popis	Balení	Cena €	Cena Kč
RU126014	14 mm	1ks	7,43	182,00
RU126016	16 mm	1ks	10,00	245,00
RU126017	17 mm novinka	1ks	9,67	237,00
RU126019	19 mm	1ks	10,00	245,00
RU126020	20 mm	1ks	10,00	245,00
RU126021	21 mm	1ks	10,00	245,00
RU126022	22 mm	1ks	9,59	235,00
RU126024	24 mm	1ks	10,00	245,00
RU126025	25 mm	1ks	10,57	259,00
RU126027	27 mm	1ks	10,57	259,00
RU126028	28 mm	1ks	10,57	259,00
RU126029	29 mm	1ks	10,57	259,00
RU126030	30 mm	1ks	10,57	259,00
RU126032	32 mm	1ks	10,57	259,00
RU126033	33 mm	1ks	10,57	259,00
RU126035	35 mm	1ks	10,86	266,00
RU126036	36 mm	1ks	11,06	271,00
RU126037	37 mm	1ks	11,27	276,00
RU126038	38 mm	1ks	11,27	276,00
RU126040	40 mm	1ks	11,27	276,00
RU126041	41 mm	1ks	11,27	276,00
RU126043	43 mm	1ks	11,27	276,00
RU126044	44 mm	1ks	13,47	330,00
RU126046	46 mm	1ks	13,47	330,00
RU126048	48 mm novinka	1ks	12,65	310,00
RU126050	50 mm	1ks	13,88	340,00
RU126051	51 mm	1ks	13,47	330,00
RU126052	52 mm	1ks	16,33	400,00
RU126054	54 mm	1ks	16,33	400,00
RU126055	55 mm	1ks	16,33	400,00
RU126057	57 mm	1ks	16,33	400,00
RU126059	59 mm	1ks	16,33	400,00
RU126060	60 mm	1ks	17,14	420,00
RU126063	63 mm	1ks	17,96	440,00
RU126064	64 mm	1ks	17,96	440,00
RU126065	65 mm	1ks	17,96	440,00
RU126067	67 mm novinka	1ks	17,55	430,00
RU126068	68 mm	1ks	17,96	440,00
RU126070	70 mm	1ks	17,96	440,00
RU126073	73 mm	1ks	19,59	480,00
RU126076	76 mm	1ks	19,59	480,00
RU126079	79 mm	1ks	20,00	490,00
RU126083	83 mm	1ks	20,82	510,00
RU126086	86 mm	1ks	21,22	520,00
RU126089	89 mm	1ks	22,86	560,00
RU126092	92 mm novinka	1ks	22,45	550,00
RU126095	95 mm novinka	1ks	24,90	610,00
RU126098	98 mm	1ks	26,53	650,00
RU126102	102 mm	1ks	29,39	720,00
RU126105	105 mm novinka	1ks	31,02	760,00
RU126108	108 mm novinka	1ks	37,96	930,00
RU126111	111 mm novinka	1ks	45,31	1110,00
RU126121	121 mm novinka	1ks	55,51	1360,00
RU126127	127 mm novinka	1ks	61,63	1510,00
RU126140	140 mm novinka	1ks	73,47	1800,00
RU126152	152 mm novinka	1ks	84,49	2070,00
RU126200	210 mm novinka	1ks	116,73	2860,00

Upínací držáky pro vykrúžovací píly HSS CO 5 a HSS

RUKO



Obj. číslo	Popis	Balení	Cena €	Cena Kč
RU106201	A1, 14-30mm	1ks	9,92	243,00
RU106202	A2, 32-210mm	1ks	15,51	380,00

N2

Vodící vrták HSS CO 5

RUKO



Obj. číslo	Popis	Balení	Cena €	Cena Kč
RU106206	6,35 x 82,0mm, broušený	1ks	3,76	92,00

N2



Odstraňovač otřepů

RUKO



Obj. číslo	Popis	Balení	Cena €	Cena Kč
RU107054	+ výměnná čepel E100	1ks	9,76	239,00
RU107052	bez výměnné čepele	1ks	6,82	167,00

N2

Odhrotovací sada B

RUKO



Obj. číslo	Popis	Balení	Cena €	Cena Kč
RU107003	plastová rukojeť	1ks	24,08	590,00

N2

Odhrotovací sada E

RUKO



Obj. číslo	Popis	Balení	Cena €	Cena Kč
RU107006	plastová rukojeť	1ks	26,94	660,00

N2

Příslušenství k odhrotovačům

RUKO



Obj. číslo	Popis	Balení	Cena €	Cena Kč
RU107010	universální rukojeť	1ks	10,24	251,00
RU107011	ocelový držák B	1ks	8,98	220,00
RU107012	čepel černá	10ks	2,08	51,00
RU107014	čepel černá B20	10ks	2,08	51,00
RU107015	čepel černá B30	10ks	2,69	66,00
RU107016	B50	1ks	9,59	235,00
RU107017	B60	10ks	6,12	150,00
RU107018	B70 HM	1ks	15,51	380,00
RU107025	držák E	1ks	8,65	212,00
RU107026	E100	10ks	2,24	55,00
RU107027	E200	10ks	2,24	55,00
RU107028	E300	10ks	2,82	69,00
RU107029	E350	10ks	2,24	55,00
RU107030	E600	5ks	6,20	152,00

N2

Olej ve spreji WD 40



C1

Obj.číslo	Popis	Balení	Cena €	Cena Kč
WD750082	200 ml	1ks	5,18	127,00
WD750083	400 ml	1ks	7,47	183,00

Olej ve spreji Smart-Straw WD 40



C1

Obj.číslo	Popis	Balení	Cena €	Cena Kč
WD75112	450 ml	1ks	8,86	217,00
WD750483	600 ml novinka	1ks	18,37	450,00

Řezný sprej



Vysoce výkonné řezné spreje. Dobré mazání a chlazení zajišťují i za vysokých teplot. Pro všechny běžné způsoby obrábění kovů, jako řezání závitů, vystružování, řezání, vrtání, zahlubování, odstraňování otřepů, soustružení, ražení a frézování.



N2

Obj.číslo	Popis	Balení	Cena €	Cena Kč
RU101010	50 ml	12ks	6,53	160,00
RU101036	400ml	12ks	18,37	450,00

Maziva WD40



C1

Obj.číslo	Popis	Balení	Cena €	Cena Kč
WD75SPLIT	Lithiová bílá vazelína 400ml	1ks	13,06	320,00
WD75SPPEN	Rychlý penetrant 400ml	1ks	11,47	281,00
WD75SPPTF	Účinné mazivo PTFE 400ml	1ks	12,33	302,00
WD75SPSIL	Silikonové mazivo 400ml	1ks	11,59	284,00

Sada vytahováků zalomených šroubů 5 dílů

STAVTOOL



ks	rozměr
5x	4 4.5 6.5 7.5 11 mm

C5

Obj.číslo	Popis	Balení	Cena €	Cena Kč
20385	5dílů, plastový obal	1ks	3,06	75,00

Sada vytahováků zalomených šroubů Cr-Mo



ks	rozměr
5x	M3-M6, M6-M8, M8-M11, M11-M14, M14-M18
6x	M3-M6, M6-M8, M8-M11, M11-M14, M14-M18, M18-M25
8x	M3-M6, M6-M8, M8-M11, M11-M14, M14-M18, M18-M25, M25-33, M33-50

C3

Obj.číslo	Popis	Balení	Cena €	Cena Kč
PC9190	5dílů, plastový obal	1ks	4,33	106,00
PC9191	6dílů, plastový obal	1ks	7,27	178,00
PC9192	8dílů, plastový obal	1ks	18,78	460,00

XTline

Vykružovací korunky

Bimetalové vykružovací korunky pro přesné vrtání otvorů do dřeva, dřevotřísky, plastů a kovů. Výhody korunky je nízké zahřívání a rychlý průnik do materiálu. Vhodné pro všechny druhy vrtaček. Korunku upínáte do doporučených vrtacích drážek.

ZPRACOVÁNÍ

Slouží k odstranění vyříznutého materiálu

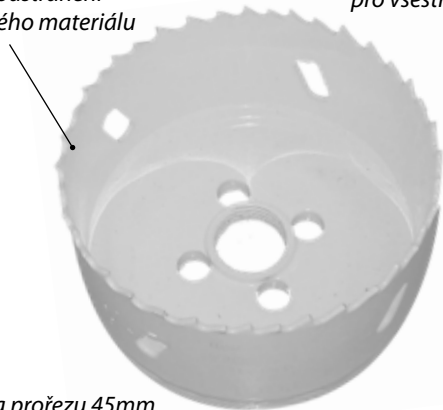

TECHNOLOGIE

Inovované zuby pro všestranné použití

VÝKON

Hloubka přejezu 45mm

Obj. číslo	Popis	Balení	Cena €	Cena Kč
M25016	16 mm	10ks	2,94	72,00
M25017	17 mm novinka	10ks	3,14	77,00
M25019	19 mm	10ks	3,22	79,00
M25020	20 mm novinka	10ks	3,67	90,00
M25021	21 mm novinka	10ks	3,88	95,00
M25022	22 mm	10ks	3,76	92,00
M25024	24 mm novinka	10ks	4,41	108,00
M25025	25 mm	10ks	4,33	106,00
M25027	27 mm novinka	10ks	5,18	127,00
M25028	28 mm novinka	10ks	5,18	127,00
M25029	29 mm	10ks	5,18	127,00
M25030	30 mm novinka	10ks	5,55	136,00
M25032	32 mm	10ks	5,31	130,00
M25033	33 mm novinka	10ks	6,08	149,00
M25035	35 mm	10ks	6,08	149,00
M25038	38 mm	10ks	7,06	173,00
M25040	40 mm	5ks	6,90	169,00
M25041	41 mm novinka	5ks	7,55	185,00
M25043	43 mm novinka	5ks	7,92	194,00
M25044	44 mm	5ks	7,84	192,00
M25046	46 mm novinka	5ks	8,49	208,00
M25048	48 mm novinka	5ks	8,61	211,00
M25050	50 mm	5ks	8,57	210,00
M25051	51 mm	5ks	8,61	211,00
M25052	52 mm novinka	5ks	9,10	223,00
M25054	54 mm novinka	5ks	9,47	232,00
M25055	55 mm novinka	5ks	9,63	236,00
M25057	57 mm	5ks	9,63	236,00
M25060	60 mm	5ks	10,20	250,00
M25064	64 mm	5ks	11,88	291,00
M25067	67 mm	5ks	12,37	303,00
M25068	68 mm novinka	5ks	11,92	292,00
M25070	70 mm	5ks	11,88	291,00
M25073	73 mm	5ks	12,41	304,00
M25083	83 mm	5ks	14,29	350,00
M25089	89 mm novinka	5ks	15,51	380,00
M25102	102 mm novinka	5ks	17,96	440,00

Vodící vrták k bi-metal vrtací korunce



Obj. číslo	Popis	Balení	Cena €	Cena Kč
M25200	6x70mm	10ks	1,06	26,00

Sada bimetalových vykružovacích korunek HSS 9 dílů



obsahuje 6 bimetalových vykružovacích korunek Ø 19,22,29,38,44,57 mm + upínací držáky použití - dřevo, dřevotříska, sádrokarton, kovy do síly 8mm

Obj. číslo	Popis	Balení	Cena €	Cena Kč
M24750	9dílů, hliníkový box	1ks	38,37	940,00

Sada bimetalových vykružovacích korunek HSS 13 dílů



obsahuje 9 bimetalových vykružovacích korunek Ø 19,22,29,38,44,51,57,64mm+ upínací držáky použití - dřevo, dřevotříska, sádrokarton, kovy do síly 8mm

Obj. číslo	Popis	Balení	Cena €	Cena Kč
M24751	13dílů, hliníkový box	1ks	56,73	1390,00

Upínací držáky pro vykružovací korunky



Obj. číslo	Popis	Balení	Cena €	Cena Kč
M25100	14-30mm	10ks	4,78	117,00
M25150	32-152mm	5ks	8,24	202,00

Vratidlo ráčnové pro závitníky

XTline



novinka

Obj.číslo	Popis	Balení	Cena €	Cena Kč
XT353008	M3-M10	1ks	9,63	236,00
XT353012	M3-M12	1ks	11,47	281,00

B4

Sada stupňovitých vrtáků 3 díly

XTline



novinka

ks	rozměr
3x	4-12mm 4-20mm 4-32mm

Obj.číslo	Popis	Balení	Cena €	Cena Kč
XT36003	3 díly HSS TiN-TiAlN	10ks	26,94	660,00

B2



Karbidový vykrúžovač do kovu

XTline



B3,B4

Obj.číslo	Popis	Balení	Cena €	Cena Kč
P11516	16 mm novinka	10ks	5,63	138,00
P11518	18 mm novinka	10ks	6,33	155,00
P11520	20 mm novinka	10ks	7,02	172,00
P11522	22 mm	10ks	7,47	183,00
P11525	25 mm	10ks	8,49	208,00
P11530	30 mm	10ks	10,16	249,00
P11532	32 mm	8ks	10,86	266,00
P11535	35 mm	10ks	11,84	290,00
P11540	40 mm	8ks	13,06	320,00
P11544	45 mm	5ks	14,69	360,00
P11550	50 mm	6ks	16,33	400,00
P11555	55 mm	5ks	17,96	440,00
P11560	60 mm novinka	5ks	19,18	470,00
P11565	65 mm novinka	5ks	20,82	510,00
P11570	70 mm novinka	5ks	22,45	550,00
P11575	75 mm novinka	5ks	24,08	590,00
P11580	80 mm novinka	5ks	25,71	630,00
P11585	85 mm novinka	5ks	27,35	670,00
P11590	90 mm novinka	5ks	28,98	710,00
P11595	95 mm novinka	5ks	30,61	750,00
P11596	100 mm novinka	5ks	32,24	790,00
P11597	105 mm novinka	5ks	33,88	830,00
P11598	110 mm novinka	5ks	35,51	870,00
P11599	115 mm novinka	5ks	37,14	910,00
P11600	120 mm novinka	5ks	38,78	950,00
P11601	125 mm novinka	5ks	40,41	990,00
P11602	130 mm novinka	5ks	41,63	1020,00
P11603	135 mm novinka	5ks	43,27	1060,00
P11604	140 mm novinka	5ks	44,90	1100,00
P11606	145 mm novinka	5ks	46,53	1140,00
P11607	150 mm novinka	5ks	48,16	1180,00

Stupňovitý vrták HSS Tin-TiAlN

XTline



novinka

Pro vrtní kruhových otvorů v ocelových plátech (i měkčí materiály jako dřevo, plast...)

rozměr
XT36012 4 - 6 - 8 - 10 - 12 mm
XT36020 4 - 6 - 8 - 10 - 12 - 14 - 16 - 18 - 20 mm
XT36032 4 - 6 - 8 - 10 - 12 - 14 - 16 - 18 - 20 - 22 - 24 - 26 - 28 - 30 - 32 mm
XT36035 5 - 9 - 11 - 13 - 16 - 19 - 21 - 23 - 26 - 29 - 31 - 33 - 35 mm
XT36038 6 - 9 - 13 - 16 - 19 - 21 - 23 - 26 - 29 - 32 - 35 - 38 mm
XT36045 10 - 15 - 20 - 25 - 30 - 35 - 40 - 45 mm

B3,B4

Obj.číslo	Popis	Balení	Cena €	Cena Kč
XT36012	4-12mm 6,3 Hex	10ks	6,86	168,00
XT36020	4-20mm 6,3 Hex	10ks	10,61	260,00
XT36032	4-32mm 6,3 TRI	10ks	19,59	480,00
XT36035	5-35mm 6,3 TRI	10ks	25,71	630,00
XT36038	6-38mm 6,3 TRI	10ks	27,35	670,00
XT36045	10-45mm 6,3 TRI	10ks	32,24	790,00

Vrták stupňovitý HSS

XTline



rozměr

XT35487	4 - 6 - 8 - 10 - 12 mm
XT35488	4 - 6 - 8 - 10 - 12 - 14 - 16 - 18 - 20 mm
XT35489	4 - 6 - 8 - 10 - 12 - 14 - 16 - 18 - 20 - 22 - 24 - 26 - 28 - 30 - 32 mm
XT35492	6 - 9 - 13 - 16 - 19 - 21 - 23 - 26 - 29 - 32 - 35 - 38 mm

B3,B4

Obj. číslo	Popis	Balení	Cena €	Cena Kč
XT35487	4-12mm krok 2	10ks	5,27	129,00
XT35488	4-20mm krok 2	10ks	9,02	221,00
XT35489	4-32mm krok 2	10ks	13,88	340,00
XT35492	6-38mm krok 2	10ks	22,04	540,00

Sada stupňovitých vrtáků HSS Titan 3 díly

XTline



ks	rozměr
3x	4-12mm 4-20mm 4-32mm

B2

Obj. číslo	Popis	Balení	Cena €	Cena Kč
XT35500	3díly, plechový obal	1ks	28,16	690,00

Sada kolíkových fréz do kovu 5 dílů

RICHMANN



novinka

Obj. číslo	Popis	Balení	Cena €	Cena Kč
PC8901		10ks	55,71	1365,00

C1

Vrták stupňovitý spirál. drážka HSS Titan

XTline



Pro vrtání kruhových otvorů v ocelových plátech (i měkčí materiály jako dřevo, plast...)

rozměr

XT35512	4 - 6 - 8 - 10 - 12 mm
XT35520	4 - 6 - 8 - 10 - 12 - 14 - 16 - 18 - 20 mm
XT35532	4 - 6 - 8 - 10 - 12 - 14 - 16 - 18 - 20 - 22 - 24 - 26 - 28 - 30 - 32 mm
XT35535	5 - 9 - 11 - 13 - 16 - 19 - 21 - 23 - 26 - 29 - 31 - 33 - 35 mm
XT35538	6 - 9 - 13 - 16 - 19 - 21 - 23 - 26 - 29 - 32 - 35 - 38 mm
XT35545	10 - 15 - 20 - 25 - 30 - 35 - 40 - 45 mm

B4,B3B,1

Obj. číslo	Popis	Balení	Cena €	Cena Kč
XT35512	4-12mm krok 2	10ks	6,86	168,00
XT35520	4-20mm krok 2	10ks	9,71	238,00
XT35532	4-32mm krok 2	10ks	18,37	450,00
XT35535	5-35mm krok 2-3	10ks	19,59	480,00
XT35538	6-38mm krok 2	10ks	26,94	660,00
XT35545	10-45mm krok 5	10ks	32,24	790,00

Kolíková fréza do kovu

RICHMANN



novinka

C2

Obj. číslo	Popis	Balení	Cena €	Cena Kč
PC8905	válec 8x20mm	1ks	9,80	240,00
PC8906	válec 10x20mm	1ks	13,06	320,00
PC8907	válec 12x25mm	1ks	19,59	480,00
PC8908	válec s čelním ozubením 8x20mm	1ks	10,20	250,00
PC8909	válec s čelním ozubením 10x20mm	1ks	13,47	330,00
PC8910	válec s čelním ozubením 12x25mm	1ks	20,41	500,00
PC8911	válcová kulatá 8x20mm	1ks	9,71	238,00
PC8912	válcová kulatá 10x20mm	1ks	12,65	310,00
PC8913	válcová kulatá 12x25mm	1ks	19,18	470,00
PC8914	koule 8x7mm	1ks	4,98	122,00
PC8915	koule 10x9mm	1ks	6,82	167,00
PC8916	koule 12x11mm	1ks	9,14	224,00
PC8917	kulatý oblouk 12x11mm	1ks	7,96	195,00
PC8918	kulatý oblouk 12x11mm	1ks	9,92	243,00
PC8919	kulatý oblouk 12x25mm	1ks	15,51	380,00
PC8920	zaoblený kužel 8x22mm	1ks	8,65	212,00
PC8921	zaoblený kužel 10x25mm	1ks	10,98	269,00
PC8922	zaoblený kužel 12x28mm	1ks	15,92	390,00
PC8923	špičatý kužel 8x18mm	1ks	7,67	188,00
PC8924	špičatý kužel 10x20mm	1ks	9,06	222,00
PC8925	špičatý kužel 12x25mm	1ks	13,06	320,00



Závrtová kazeta 32 dílů

STAVTOOL



obsahuje 7 závrtových ocek M3 M4 M5 M6 M8 M10 M12
21 závrtníkú (I,II,III) M3 M4 M5 M6 M8 M10 M12
vratidlo závrtového oka 25x9mm, vratidlo pro závrtníky M3-M12
závrtová mërka, šroubovák

Materiál: nástrojová ocel

B1

Obj. číslo	Popis	Balení	Cena €	Cena Kč
P19182	32dílu, kovový box	1ks	33,06	810,00

Závrtová kazeta 54 dílů

RICHMANN



obsahuje 11 závrtových ocek M3 M4 M5 M6 M8 M10 M12 M14 M16 M18 M20
31 závrtníkú (I,II,III) M3 M4 M5 M6 M8 M10 M12 M14 M16 M18 M20
6 vratidel závrtového oka, 2 vratidla pro závrtníky
závrtová mërka, šroubovák

C1

Obj. číslo	Popis	Balení	Cena €	Cena Kč
PC9183	54dílu, kovový box	1ks	153,06	3750,00

Sada závrtníkú a závrtových ocek 60 dílů

RICHMANN



novinka

Sada obsahuje: 7x závrtníky M3 M4 M5 M6 M8 M10 M12; 9x jemné závrtníky (M3 - M12)
7x závrtivé èelisti (M3 - M12), 9x jemné závrtivé èelisti (M3 - M12)
vratidlo pro závrtníky, vratidlo na závrtivé èelisti, ráènové vratidlo
závrtové mërky, šroubovák

Materiál: nástrojová ocel

C1

Obj. číslo	Popis	Balení	Cena €	Cena Kč
PC9184	M3 - M12 60dílu	5ks	94,69	2320,00

Sada závrtníkú a závrtových ocek 32 dílů

RICHMANN



novinka

Sada obsahuje: 7x závrtových ocek M3 M4 M5 M6 M8 M10 M12
21x závrtníky (I,II,III) M3 M4 M5 M6 M8 M10 M12
1x vratidlo závrtového oka 25x9mm, 1x vratidlo pro závrtníky M3-M12
1x závrtová mërka, šroubovák

Materiál: nástrojová ocel

C1

Obj. číslo	Popis	Balení	Cena €	Cena Kč
PC9182	32dílu, kovový box	1ks	49,80	1220,00

Závrtová kazeta 32 dílů

XTline



novinka

B1

Obj. číslo	Popis	Balení	Cena €	Cena Kč
XT37100	M3 - M12 32dílu	1ks	55,10	1350,00

Sada závrtníkú Si-Cr DIN352 22 dílů

RICHMANN



C1

Obj. číslo	Popis	Balení	Cena €	Cena Kč
PC9181	22dílu, M3-M12, kovový box	1ks	29,39	720,00

Vratidlo na očka

XTline



novinka

Obj. číslo	Popis	Balení	Cena €	Cena Kč
XT37325	25/20mm	1ks	6,24	153,00
XT37328	38/30mm	1ks	12,65	310,00

B5

Vratidlo na závítníky

XTline



novinka

Obj. číslo	Popis	Balení	Cena €	Cena Kč
XT37312	M3-M12	1ks	8,98	220,00

B5

Závítové očko

XTline



novinka

Obj. číslo	Popis	Balení	Cena €	Cena Kč
XT37203	M3x0,5	1ks	1,59	39,00
XT37204	M4x0,7	1ks	1,59	39,00
XT37205	M5x0,8	1ks	1,59	39,00
XT37206	M6x1	1ks	1,59	39,00
XT37208	M8x1,25	1ks	1,80	44,00
XT37210	M10x1,5	1ks	2,29	56,00
XT37212	M12x1,75	1ks	3,59	88,00

B5

Závítník

XTline



novinka

Obj. číslo	Popis	Balení	Cena €	Cena Kč
XT37103	M3x0,5, sada	1ks	2,16	53,00
XT37104	M4x0,7, sada	1ks	2,16	53,00
XT37105	M5x0,8, sada	1ks	2,49	61,00
XT37106	M6x1, sada	1ks	2,73	67,00
XT37108	M8x1,25, sada	1ks	3,76	92,00
XT37110	M10x1,5, sada	1ks	4,69	115,00
XT37112	M12x1,75, sada	1ks	5,22	128,00

B5

Raznice

STAWTOOL



Obj. číslo	Popis	Balení	Cena €	Cena Kč
P19764	písmena 4 mm	1ks	8,57	210,00
P19766	písmena 6 mm	1ks	11,92	292,00
P19768	písmena 8 mm	1ks	17,96	440,00
P19774	čísla 4 mm	1ks	3,84	94,00
P19776	čísla 6 mm	1ks	4,16	102,00
P19778	čísla 8 mm	1ks	6,12	150,00

B4

Závítník HSS

RECHMAJRI



novinka

- jemné

Obj. číslo	Popis	Balení	Cena €	Cena Kč
PC9071	M4x0,5, sada	1ks	2,12	52,00
PC9072	M5x0,5, sada	1ks	2,41	59,00
PC9073	M6x0,75, sada	1ks	2,57	63,00
PC9074	M8x0,75, sada	1ks	3,80	93,00
PC9075	M8x1, sada	1ks	3,80	93,00
PC9076	M10x0,75, sada	1ks	4,16	102,00
PC9077	M10x1, sada	1ks	4,16	102,00
PC9078	M10x1,25, sada	1ks	4,16	102,00
PC9079	M12x1, sada	1ks	4,61	113,00
PC9080	M12x1,25, sada	1ks	4,61	113,00
PC9081	M12x1,5, sada	1ks	4,61	113,00

C4



Rychloupínací sklíčidlo

Rychloupínací sklíčidlo na vrtačku s CLICK-LOCK SYSTÉMEM, který umožňuje rychlou výměnu vrtáku bez použití kličky, zabraňuje jeho uvolnění a tlumí vibrace při vrtání. Celokovové sklíčidlo z kalené oceli zaručuje dlouhou životnost a precizní přesnost vrtání s možností použití přiklepu.

MATERIÁL

Karbidové upínací fazetky s možností vrtání s přiklepem

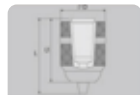

TECHNOLOGIE

CLICK LOCK SYSTÉM pro rychlou výměnu vrtáku



B3

Obj.číslo	Popis	Balení	Cena €	Cena Kč
P09520	1,5-13mm 3/8"-24UNF D-41mm L1-54mm L-64mm přesnost - 0,35	1ks	15,10	370,00
P09120	1,5-13mm 1/2"-20UNF D-42,5mm L1-58,5mm L-70,5mm přesnost - 0,35	1ks	16,33	400,00

Rychlosklíčidlo



C3

Obj.číslo	Popis	Balení	Cena €	Cena Kč
PC9218	0.8 - 10.0mm, 3/8"-20UNF	5ks	4,94	121,00
PC9220	2.0 - 13.0mm, 3/8"-20UNF	5ks	6,57	161,00
PC9221	1.0 - 13.0mm, 1/2"-20UNF	5ks	6,53	160,00

Sklíčidlo zubové závitové 1/2-20UNF s kličkou



B3,C3

Obj.číslo	Popis	Balení	Cena €	Cena Kč
P04105	1,5-13mm 1/2"-20UNF D-42mm L1-57mm L-70,5mm přesnost - 0,35	1ks	7,59	186,00
PC9202	1,5-16mm 1/2"-20UNF D-51mm L1-69mm L-87mm přesnost - 0,35	5ks	11,02	270,00
P11010	1,0 - 13,0mm	5ks	5,67	139,00

Klička ke sklíčidlu



B6

Obj.číslo	Popis	Balení	Cena €	Cena Kč
PA23363	B10	1ks	1,67	41,00
PA23364	B13	1ks	1,71	42,00

Rychlosklíčidlo 1/2-20UNF CLICK LOCK



B3

Obj.číslo	Popis	Balení	Cena €	Cena Kč
P05168	1,5-13mm 1/2"-20UNF D-43mm L1-63mm L-75mm přesnost - 0,35	1ks	18,37	450,00

Rychlosklíčidlo kovové strojní kuželové CLICK LOCK



B2

Obj.číslo	Popis	Balení	Cena €	Cena Kč
P06301	1-13mm B16d-15,73mm L-24mm D-51mm L-103,5 L1-92,5 přesnost - M0,05 P0,10	1ks	35,92	880,00
P08301	1-16mm B18d-17,78mm L-32,mm D-56,6mm L-118 L1-104 přesnost - M0,05 P0,10	1ks	43,67	1070,00

Rychlosklíčidlo 1/2-20UNF + SDS adaptér



C3

Obj.číslo	Popis	Balení	Cena €	Cena Kč
PC9225	2-13mm 1/2"-20UNF +SDS ADAPTÉR	4ks	8,57	210,00

Sklíčidlo zubové kuželové s kličkou



C3

Obj.číslo	Popis	Balení	Cena €	Cena Kč
PC9206	1,5-13,0mm B16 D-42mm L1-57mm L-70,5mm přesnost - 0,35	5ks	5,80	142,00
PC9207	1,5-16mm B16 D-51mm L1-69mm L-87mm přesnost - 0,35	5ks	11,84	290,00

Sklíčidlo zubové závitové 1/2-20UNF



C3

Obj.číslo	Popis	Balení	Cena €	Cena Kč
PC9209	1,5 - 13,0mm+redukce SDSplus	5ks	7,51	184,00
PC9200	1,5 - 13,0mm+redukce SDSplus	5ks	5,27	129,00

Adaptér SDSplus, závit 1/2"



B5

Obj.číslo	Popis	Balení	Cena €	Cena Kč
KL27300	SDS plus /1/2" UNF	1ks	1,35	33,00

Úhlový nástavec 90°

XTline

Max. 1200 otáček



Obj. číslo	Popis	Balení	Cena €	Cena Kč
XT102202	se sklíčidlem 0.8-10mm	1ks	24,90	610,00

B3

Stojan na úhlovou brusku

XTline



Obj. číslo	Popis	Balení	Cena €	Cena Kč
XT105415	115/125/150mm, hmotnost 2.1kg	8ks	28,98	710,00

B1

Stojan na vrtačku

XTline



Obj. číslo	Popis	Balení	Cena €	Cena Kč
XT106135	43mm, hmotnost 3.0kg	8ks	28,98	710,00

B1

Úhlový nástavec 90°

XTline

Max. 400 otáček, 13 Nm



Obj. číslo	Popis	Balení	Cena €	Cena Kč
XT102206	na bity 1/4"	1ks	13,88	340,00

B3

Stojan na úhlovou brusku

XTline



Obj. číslo	Popis	Balení	Cena €	Cena Kč
XT105430	180/230mm, hmotnost 5.25kg	8ks	41,63	1020,00

B1

Svěrák pod vrtačku

XTline



Obj. číslo	Popis	Balení	Cena €	Cena Kč
XT106140	75mm	8ks	13,47	330,00

B1

novinka

Sady hadovitých vrtáků do dřeva 6 dílů

STAVTOOL



stopka: 6-ti hran

Obj. číslo	Popis	Balení	Cena €	Cena Kč
P11160	10,12,14,16,18,20 / 460mm	1ks	29,80	730,00
P11161	10,12,14,16,18,20 / 230mm	1ks	17,96	440,00

Vrták do dřeva hadovitý

STAVTOOL



Obj. číslo	Popis	Balení	Cena €	Cena Kč
KL274006/230	6x230mm	1ks	2,29	56,00
KL274008/230	8x230mm	1ks	2,57	63,00
KL274010/230	10x230mm	1ks	2,98	73,00
KL274012/230	12x230mm	1ks	3,76	92,00
KL274014/230	14x230mm	1ks	4,45	109,00
KL274016/230	16x230mm	1ks	5,31	130,00
KL274006/450	6x450mm	1ks	3,47	85,00
KL27418/260	18x260mm	1ks	5,71	140,00
KL274012/450	8x450mm	1ks	3,88	95,00
KL274010/450	10x450mm	1ks	4,04	99,00
KL274012/450	12x450mm	1ks	4,73	116,00
KL274014/450	14x450mm	1ks	5,51	135,00
KL274016/450	16x450mm	1ks	6,78	166,00
KL274018/450	18x450mm	1ks	7,59	186,00
KL274020/450	20x450mm	1ks	9,06	222,00
KL27422/450	22x450mm	1ks	11,43	280,00
KL27424/450	24x450mm	1ks	11,63	400,00
KL27426/450	26x450mm	1ks	13,47	330,00
KL27428/450	28x450mm	1ks	16,73	410,00
KL27430/450	30x450mm	1ks	18,37	450,00
KL27412/600	12x600mm	1ks	5,43	133,00
KL27414/600	14x600mm	1ks	7,43	182,00
KL27416/600	16x600mm	1ks	8,45	207,00
KL27418/600	18x600mm	1ks	9,02	221,00
KL27420/600	20x600mm	1ks	11,18	274,00
KL27422/600	22x600mm	1ks	14,69	360,00
KL27424/600	24x600mm	1ks	16,33	400,00
KL27426/600	26x600mm	1ks	18,78	460,00
KL27428/600	28x600mm	1ks	20,82	510,00
KL27430/600	30x600mm	1ks	23,67	580,00

Sada vrtáků do dřeva 5 dílů v PVC obalu

STAVTOOL



Obj. číslo	Popis	Balení	Cena €	Cena Kč
P11150	5dílů, 4 5 6 8 10 mm	1ks	1,80	44,00

Sada vrtáků do dřeva 300mm, 7 dílů v PVC obalu

STAVTOOL



Obj. číslo	Popis	Balení	Cena €	Cena Kč
P11158	7dílů, 4 5 6 7 8 10 12 mm	1ks	9,10	233,00

Sada vrtáků do dřeva 8 dílů v PVC obalu

STAVTOOL



Obj. číslo	Popis	Balení	Cena €	Cena Kč
ST23800	8dílů, 3 4 5 6 7 8 9 10 mm	10ks	3,22	79,00

Vrták do dřeva prodloužený

STAVTOOL



Obj. číslo	Popis	Balení	Cena €	Cena Kč
20731	8x400mm	1ks	1,71	42,00
20730	10x400mm	1ks	2,33	57,00
20732	12x400mm	1ks	3,22	79,00
20733	14x400mm	1ks	3,92	96,00
20734	16x400mm	1ks	5,35	131,00
20735	18x400mm	1ks	6,86	168,00
20736	8x600mm	1ks	3,14	77,00
20737	10x600mm	1ks	3,31	81,00
20738	12x600mm	1ks	4,24	104,00
20739	14x600mm	1ks	6,16	151,00
20740	16x600mm	1ks	7,76	190,00
20741	18x600mm	1ks	10,20	250,00

Vrták do dřeva



Obj. číslo	Popis	Balení	Cena €	Cena Kč
RU208030	3,0 mm	1ks	1,63	40,00
RU208040	4,0 mm	1ks	1,63	40,00
RU208050	5,0 mm	1ks	1,76	43,00
RU208060	6,0 mm	1ks	1,80	44,00
RU208080	8,0 mm	1ks	2,20	54,00
RU208100	10,0 mm	1ks	2,61	64,00
RU208120	12,0 mm	1ks	3,67	90,00
RU208130	13,0 mm	1ks	4,16	102,00
RU208140	14,0 mm	1ks	4,57	112,00
RU208160	16,0 mm	1ks	6,04	148,00

N2

Rašple rotační do dřeva 6 dílů



novinka

Obj. číslo	Popis	Balení	Cena €	Cena Kč
XT181006	6 dílů	1ks	9,31	228,00

B1

Vrták frézovací na dřevo, plast HSS



novinka

Obj. číslo	Popis	Balení	Cena €	Cena Kč
XT352690	6x90mm	50ks	1,76	43,00
XT352890	8x90mm	50ks	2,41	59,00

B5

Sada záhlubníků do dřeva 90°, 3 díly



Obj. číslo	Popis	Balení	Cena €	Cena Kč
P11144	12-16-19mm	25ks	5,88	144,00

B4

Sada plochých vrtáků do dřeva 6 dílů v PVC obalu



Obj. číslo	Popis	Balení	Cena €	Cena Kč
P11170	6dílů, 10 12 16 18 20 25 mm	1ks	4,94	121,00

B3

Vrták do dřeva plochý



Obj. číslo	Popis	Balení	Cena €	Cena Kč
KL27514/160	14x150mm	1ks	1,35	33,00
KL27516/160	16x150mm	1ks	1,39	34,00
KL27518/160	18x150mm	1ks	1,51	37,00
KL27520/160	20x150mm	1ks	1,55	38,00
KL27522/160	22x150mm	1ks	1,63	40,00
KL27524/160	24x150mm	1ks	1,88	46,00
KL27525/160	25x150mm	1ks	1,92	47,00
KL27532/165	32x150mm	1ks	2,24	55,00
KL27530/165	30x150mm	1ks	2,24	55,00
KL27534/170	34x150mm	1ks	2,08	51,00
KL27535/170	35x150mm	1ks	2,41	59,00
KL27540/170	40x150mm	1ks	3,31	81,00

B6

Sada vrtáků do dřeva se záhlubníkem 4 díly



Obj. číslo	Popis	Balení	Cena €	Cena Kč
P11145	3-4-5-6mm, délka 76-94mm	25ks	6,94	170,00

B4

Vrták na konfirmáty



C3

Obj. číslo	Popis	Balení	Cena €	Cena Kč
PC3399	5/7mm	10ks	8,45	207,00
PC3398	6,4/4mm	10ks	8,45	207,00

Vrták do dřeva spirálový



B6

Obj. číslo	Popis	Balení	Cena €	Cena Kč
ST23030	3,0 mm	10ks	0,33	8,00
ST23040	4,0 mm	10ks	0,33	8,00
ST23050	5,0 mm	10ks	0,37	9,00
ST23060	6,0 mm	10ks	0,41	10,00
ST23070	7,0 mm	10ks	0,49	12,00
ST23080	8,0 mm	10ks	0,57	14,00
ST23090	9,0 mm	10ks	0,69	17,00
ST23100	10,0 mm	10ks	0,78	19,00
ST23110	11,0 mm	10ks	1,47	36,00
ST23120	12,0 mm	10ks	1,63	40,00
ST23130	13,0 mm	10ks	1,84	45,00
ST23140	14,0 mm	10ks	2,24	55,00
ST23160	16,0 mm	10ks	3,02	74,00

Náhradní díly k sadě P11807



B6

Obj. číslo	Popis	Balení	Cena €	Cena Kč
P11803	vrták, unašeč	1ks	1,63	40,00

Sada vykrúžovacích korunek 9 dílů

Sada 7 vykrúžovacích korunek a vodičího vrtáku s dvěma upínacími stopkami je kompletně vyrobena z HSS oceli. Rychlá výměna stopky pro menší nebo větší korunku pomocí přiloženého imbusového klíče. Určeno pro vrtání otvorů do dřeva, překližky, laminátu, sádrokartonu, plastu a gumy.



BALENÍ
Plastový kufřík pro přehledné uložení

VÝKON
Hloubka prořezu 25mm

POUŽITÍ
Všestranné použití na různé materiály

TECHNOLOGIE
Vodičí vrták a dvě stopky pro všechny korunky

ks	rozměr
7x	19 22 35 51 60 68 73 mm
2x	držák korunek s vodičím vrtákem
1x	imbus klíč

B4

Obj. číslo	Popis	Balení	Cena €	Cena Kč
XT11809	9dílů, plastový box	6ks	15,10	370,00

Sada vykrúžovacích korunek 16 dílů



Použití:
dřevo, plast,
sádrokarton

ks	rozměr
12x	19 22 29 32 39 44 51 64 76 89 102 127 mm
2x	držák korunek
1x	vodičí vrták
1x	imbus klíč

B4

Obj. číslo	Popis	Balení	Cena €	Cena Kč
P11804	16dílů, plastový box	1ks	11,35	278,00

Sada vykrúžovacích korunek 8 dílů



Použití:
dřevo, plast,
sádrokarton

ks	rozměr
6x	51, 57, 67, 76, 89, 102 mm
1x	držák korunek s vodičím vrtákem
1x	imbus klíč

B4

Obj. číslo	Popis	Balení	Cena €	Cena Kč
P11807	8dílů, plastový box	1ks	8,73	214,00

Sada vykrúžovacích korunek 10 dílů



Použití:
dřevo, plast,
sádrokarton

ks	rozměr
8x	19, 22, 25, 28, 38, 44, 51, 64 mm
1x	držák korunek s vodičím vrtákem
1x	imbus klíč

B4

Obj. číslo	Popis	Balení	Cena €	Cena Kč
P11808	10dílů, plastový box	1ks	6,20	152,00

Sada vykrúžovacích korunek 10 dílů



novinka

ks	rozměr
10x	19 22 35 51 60 68 73 83 102 127 mm

B3

Obj. číslo	Popis	Balení	Cena €	Cena Kč
XT11812	10dílů, plastový box	6ks	22,86	560,00

Vykružovací korunka

Tato korunka s průměrem 73mm je určena k vrtání otvorů pro elektroinstalační krabice do sádkkartonu, dřeva, laminátu a překližky.

XTline

TECHNOLOGIE

Upínací stopka se středícím vrtákem pro přesné vrtání



VÝKON

Rychlé upínání pomocí matice

ks	rozměr
1x	korunka 73 mm
1x	držák korunek s vodícím vrtákem
1x	imbus klíč

Obj. číslo	Popis	Balení	Cena €	Cena Kč
XT11819	19 mm novinka	10ks	3,35	82,00
XT11822	22 mm novinka	10ks	3,51	86,00
XT11835	35 mm novinka	10ks	3,63	89,00
XT11851	51 mm novinka	10ks	3,96	97,00
XT11860	60 mm novinka	10ks	4,29	105,00
XT11868	68 mm novinka	10ks	4,94	121,00
XT11873	73 mm	10ks	4,94	121,00
XT11883	83 mm novinka	10ks	5,84	143,00
XT11903	103 mm	10ks	7,92	194,00
XT11927	127 mm novinka	10ks	7,71	189,00

Vykružovák nastavitelný

STAVTOOL

Použití:
dřevo, plast,
sádkkarton



Obj. číslo	Popis	Balení	Cena €	Cena Kč
P11806	30-120mm	6ks	6,98	171,00

Sukovníky do dřeva

STAVTOOL



upínání 10mm, SK plátky

Obj. číslo	Popis	Balení	Cena €	Cena Kč
7011015	15mm, L 90mm	10ks	2,82	69,00
7011020	20mm, L 90mm	10ks	3,67	90,00
7011025	25mm, L 90mm	10ks	4,61	113,00
7011030	30mm, L 90mm	10ks	5,55	136,00
7011035	35mm, L 90mm	10ks	6,49	159,00
7011040	40mm, L 90mm	10ks	7,43	182,00
7011045	45mm, L 90mm	10ks	8,37	205,00
7011050	50mm, L 90mm	10ks	9,31	228,00

Sada vrtáků a bitů 50 dílů

STAVTOOL

TECHNOLOGIE

Praktické uložení šroubováku se vším vybavením do jednoho obalu.



VÝKON

Vrtáky do kovu z HSS oceli

	ks	rozměr
Vrtáky:		
do kovu	5x	2;4;4;5;6 mm
do kamene	6x	5;6;6;8;8;10mm
do dřeva	5x	4;5;6;8;10mm
Bity 25mm:		
ploché	5x	3;4;5;6;7mm
PH	5x	0;1;2;2;3
PZ	5x	0;1;2;2;3
torx	7x	T10;T15;T20;T25;T27;T30;T40
imbus	6x	2;3;4;5;6
S1	3x	S1;S2;S3
šroubovák, magnetický držák, libela		

Obj. číslo	Popis	Balení	Cena €	Cena Kč
ST38050	50dílů, plastový obal	1ks	16,73	410,00

Sada vrtáků a bitů 75 dílů

STAVTOOL



	ks	rozměr
Vrtáky:		
do kovu	12x	1;1,5;2;2,5;3;3,5;4;4,5;5;5,5;6 mm
do kamene	4x	4;5;6;8mm
do dřeva	5x	3;4;5;6;8mm
Bity 25mm:		
ploché	7x	3;4;5;5;6;6;7mm
PH	6x	0;1;2;2;2;3
PZ	6x	0;1;2;2;2;3
torx	7x	T10;T15;T20;T25;T27;T30;T40
imbus	6x	2;2,5;3;4;5;6
S1	3x	S1;S2;S3
do dřeva ploché	2x	16;22mm
Bity 50mm:		
ploché	4x	4;5;6;6mm
PH	4x	1;2;3;3
PZ	4x	1;2;2;3
měrka vrtáků; magnetický držák; záhlubník		

Obj. číslo	Popis	Balení	Cena €	Cena Kč
ST38075	75dílů, plastový box	1ks	25,71	630,00

Sada sukovníků do dřeva s SK plátky 5 dílů

STAVTOOL



upínání 10mm

Obj.číslo	Popis	Balení	Cena €	Cena Kč
P11135/SK	5dílů, 15 20 25 30 35 mm	1ks	19,18	470,00

Sada tvarových fréz do dřeva 50 dílů

STAVTOOL



upínání 8mm

Obj.číslo	Popis	Balení	Cena €	Cena Kč
P11142	50dílů, hliníkový kufr	1ks	104,49	2560,00

Sada tvarových fréz do dřeva 12 dílů

STAVTOOL



upínání 8mm

Obj.číslo	Popis	Balení	Cena €	Cena Kč
P11137	12dílů, dřevěný box	1ks	21,63	530,00

Sada sukovníků do dřeva 5 dílů

STAVTOOL



upínání 10mm

Obj.číslo	Popis	Balení	Cena €	Cena Kč
P11135	5dílů, 15 20 25 30 35 mm	1ks	12,65	310,00

Sada tvarových fréz do dřeva 35 dílů

STAVTOOL



upínání 8mm

Obj.číslo	Popis	Balení	Cena €	Cena Kč
P11141	35dílů, hliníkový kufr	1ks	71,43	1750,00

Sada tvarových fréz do dřeva 24 dílů

STAVTOOL



upínání 8mm

Obj.číslo	Popis	Balení	Cena €	Cena Kč
P11130	24dílů, hliníkový kufr	1ks	55,92	1370,00

Sada tvarových fréz do dřeva 6 dílů

STAVTOOL



upínání 8mm

Obj.číslo	Popis	Balení	Cena €	Cena Kč
P11138	6dílů, dřevěný box	1ks	13,88	340,00

Sada zátkovníků do dřeva 5 dílů

STAVTOOL



B1

Obj.číslo	Popis	Balení	Cena €	Cena Kč
P11134	5dílů, 15 20 25 30 35 mm	1ks	92,24	2260,00

Tvarové frézy do dřeva

STAVTOOL



B5

Obj.číslo	Průměr stopky	D	B	H	Balení	Cena €	Cena Kč
P70303	8mm	32	9.4	4	5ks	4,24	104,00
P70304	8mm	32	9.4	6	5ks	4,41	108,00
P70305	8mm	32	9.4	8	5ks	4,49	110,00
P70306	8mm	32	9.4	10	5ks	4,86	119,00
P70307	8mm	32	9.4	12	5ks	5,59	137,00

Tvarové frézy do dřeva

STAVTOOL



B5

Obj.číslo	Průměr stopky	D	B	Z	H	Balení	Cena €	Cena Kč
P70701	8mm	19.0	3.17	3.17	7	5ks	4,57	112,00
P70702	8mm	21.0	3.97	3.97	8	5ks	4,57	112,00
P70706	8mm	32.0	9.52	9.5	16	5ks	6,49	159,00
P70707	8mm	35.0	11.1	11.1	16	5ks	6,94	170,00
P70708	8mm	38.1	12.7	12.7	19	5ks	7,76	190,00
P70717	8mm	41.5	14.3	14.3	8	5ks	8,61	211,00
P70718	8mm	44.9	15.9	15.9	8	5ks	9,47	232,00

Tvarové frézy do dřeva

STAVTOOL



B5

Obj.číslo	Průměr stopky	D	B	Z	H	Balení	Cena €	Cena Kč
P70805	8mm	32	8	9.4	5ks	4,37	107,00	
P70806	8mm	32	10	9.4	5ks	4,16	102,00	
P70807	8mm	32	12	9.4	5ks	5,31	130,00	

Tvarové frézy do dřeva

STAVTOOL

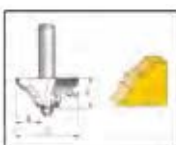

B5

Obj.číslo	Průměr stopky	D	B1	B2	Z	H	Balení	Cena €	Cena Kč
P72002	8mm	34.4	3.96	3.14	12.7	12.7	5ks	9,02	221,00
P72004	8mm	47.1	7.13	5.55	19.0	19.0	5ks	10,98	269,00

Tvarové frézy do dřeva

STAVTOOL



B5

Obj.číslo	Průměr stopky	D	H	Balení	Cena €	Cena Kč
P70101	8mm	6	19	5ks	3,18	78,00
P70102	8mm	8	19	5ks	3,18	78,00
P70103	8mm	10	25	5ks	3,39	83,00
P70104	8mm	12	25	5ks	3,88	95,00
P70105	8mm	12	19	5ks	3,10	76,00

Tvarové frézy do dřeva

STAVTOOL



B5

Obj.číslo	Průměr stopky	D	H	Z	Balení	Cena €	Cena Kč
P70201	8mm	6	19	2	5ks	2,33	57,00
P70202	8mm	8	19	2	5ks	2,41	59,00
P70203	8mm	10	19	2	5ks	2,69	66,00
P70204	8mm	12	19	2	5ks	3,10	76,00
P70205	8mm	14	19	2	5ks	3,59	88,00

Tvarové frézy do dřeva

STAVTOOL



B5

Obj.číslo	Průměr stopky	D	H	Balení	Cena €	Cena Kč
P70401	8mm	9	38	15ks	4,53	111,00
P70402	8mm	9	50	15ks	5,10	125,00

Tvarové frézy do dřeva

STAVTOOL



B5

Obj.číslo	Průměr stopky	D	B	H	Balení	Cena €	Cena Kč
P70605	8mm	26.5	45°	9.52	5ks	4,49	110,00
P70606	8mm	31.0	45°	12.7	5ks	4,82	118,00
P70607	8mm	35.5	45°	15.9	5ks	6,33	155,00

Tvarové frézy do dřeva

STAVTOOL



B5

Obj.číslo	Průměr stopky	D	R	B	Balení	Cena €	Cena Kč
P70905	8mm	28.6	7.96	9.8	5ks	4,65	114,00
P70906	8mm	32.0	9.52	11.3	5ks	6,37	156,00
P70907	8mm	32.0	11.1	12.9	5ks	6,82	167,00

Sada nebozezů



C5

Obj.číslo	Popis	Balení	Cena €	Cena Kč
PA102239	4díly, 2,3,4,5mm	1ks	1,84	45,00

XTline

Vrták SDS PLUS, 2 břity

Určeno k vrtání do cihel, tvárnic, zdiva, betonu a žuly. Šroubovice zvětšená o 28% s velmi rychlým odvodem odvrtné drtě. Extra krátká vrtací hlava je zárukou přímého odvodu odvrtného materiálu do šroubovice a sníženého rizika jejího ucpání. Samostředící hrot pro snadnější začátek vrtání. Agresivnější řezné úhly pro rychlejší vrtání.

XTline

VÝKON

Větší šroubovice umožňují účinnější odvádění odvrtného materiálu

TECHNOLOGIE

Speciálně broušená karbidová destička vrtáku pro rychlé vrtání



Sada vrtáků vidiových SDS plus 5 dílů

XTline



B3

Obj.číslo	Popis	Balení	Cena €	Cena Kč
XT70600	5x110,6x110,8x160,10x160,12x160mm	1ks	11,14	273,00



B5,B4,B3

Obj.číslo	Popis	Balení	Cena €	Cena Kč
XT70411	5x110mm	10ks	2,04	50,00
XT70416	5x160mm	10ks	2,33	57,00
XT70421	5x210mm	10ks	3,06	75,00
XT70511	5,5x110mm	10ks	2,04	50,00
XT70516	5,5x160mm	10ks	2,33	57,00
XT70521	5,5x210mm	10ks	3,06	75,00
XT70526	5,5x260mm	10ks	3,63	89,00
XT70610	6x110mm	10ks	2,04	50,00
XT70616	6x160mm	10ks	2,33	57,00
XT70621	6x210mm	10ks	3,14	77,00
XT70626	6x260mm	10ks	3,51	86,00
XT70631	6x310mm	10ks	4,16	102,00
XT70716	6,5x160mm	10ks	2,53	62,00
XT70721	6,5x210mm	10ks	3,14	77,00
XT70726	6,5x260mm	10ks	3,55	87,00
XT70731	6,5x310mm	10ks	4,16	102,00
XT70811	8x110mm	10ks	2,33	57,00
XT70816	8x160mm	10ks	2,57	63,00
XT70821	8x210mm	10ks	3,14	77,00
XT70826	8x260mm	10ks	3,59	88,00
XT70831	8x310mm	10ks	4,24	104,00
XT70845	8x460mm	10ks	6,08	149,00
XT71016	10x160mm	10ks	2,82	69,00
XT71021	10x210mm	10ks	3,35	82,00
XT71026	10x260mm	10ks	3,92	96,00
XT71031	10x310mm	10ks	4,45	109,00
XT71035	10x350mm	10ks	4,69	115,00
XT71045	10x450mm	10ks	6,20	152,00
XT71060	10x600mm	10ks	9,02	221,00
XT71100	10x1000mm	10ks	18,78	460,00
XT71216	12x160mm	10ks	3,06	75,00
XT71221	12x210mm	10ks	3,71	91,00
XT71226	12x260mm	10ks	4,29	105,00
XT71231	12x310mm	10ks	4,82	118,00
XT71235	12x350mm	10ks	4,69	115,00
XT71245	12x460mm	20ks	6,53	160,00
XT71260	12x600mm	20ks	9,39	230,00
XT71210	12x1000mm	10ks	20,00	490,00
XT71421	14x210mm	10ks	4,61	113,00
XT71426	14x260mm	10ks	5,10	125,00
XT71435	14x360mm	10ks	6,29	154,00
XT71445	14x450mm	10ks	8,29	203,00
XT71460	14x600mm	10ks	11,84	290,00
XT71491	14x1000mm	10ks	21,63	530,00
XT71621	16x210mm	10ks	5,71	140,00
XT71626	16x260mm	10ks	6,45	158,00
XT71635	16x350mm	10ks	7,96	195,00
XT71645	16x460mm	10ks	11,06	271,00
XT71660	16x600mm	10ks	14,69	360,00
XT71691	16x1000mm	10ks	25,31	620,00
XT71821	18x210mm	10ks	7,06	173,00
XT71826	18x260mm	10ks	8,04	197,00
XT71835	18x350mm	10ks	10,08	247,00
XT71845	18x460mm	10ks	12,33	302,00
XT71860	18x600mm	10ks	14,69	360,00
XT71891	18x1000mm	10ks	26,94	660,00
XT72045	20x460mm	10ks	13,88	340,00
XT72060	20x600mm	10ks	19,59	480,00
XT72091	20x1000mm	10ks	29,80	730,00
XT72245	22x450mm	10ks	33,88	830,00
XT72260	22x600mm	10ks	17,55	430,00
XT72100	22x1000mm	10ks	24,49	600,00
XT72445	24x450mm	10ks	17,96	440,00
XT72460	24x600mm	10ks	24,08	590,00
XT72491	24x1000mm	5ks	38,37	940,00
XT72645	26x450mm	10ks	22,04	540,00
XT72660	26x600mm	10ks	28,57	700,00
XT72691	26x1000mm	5ks	42,45	1040,00
XT72860	28x600mm	5ks	31,02	760,00
XT72891	28x1000mm	5ks	46,12	1130,00
XT73060	30x600mm	5ks	39,59	970,00
XT73100	30x1000mm	5ks	64,08	1570,00

Vrták SDS MAX, 4 břity

Určeno k vrtání do cihel, tvárnic, zdiva, betonu a žuly. Šroubovice zvětšená o 28% s velmi rychlým odvodem odvrtné drtě. Extra krátká vrtací hlava je zárukou přímého odvodu odvrtného materiálu do šroubovice a sníženého rizika jejího ucpání. Samostředící hrot pro snadnější začátek vrtání. Agresivnější řezné úhly pro rychlejší vrtání.

XTline



novinka

Obj. číslo	Popis	Balení	B3,B2	
			Cena €	Cena Kč
XT81234	12x340mm	5ks	12,04	295,00
XT81434	14x340mm	5ks	13,47	330,00
XT81534	15x340mm	5ks	15,10	370,00
XT81634	16x340mm	5ks	15,10	370,00
XT81834	18x340mm	5ks	16,33	400,00
XT82034	20x340mm	5ks	17,96	440,00
XT82234	22x340mm	5ks	20,00	490,00
XT82434	24x340mm	5ks	21,22	520,00
XT82534	25x340mm	5ks	21,22	520,00
XT82837	28x370mm	5ks	26,53	650,00
XT83037	30x370mm	5ks	33,06	810,00
XT83237	32x370mm	5ks	38,78	950,00
XT83537	35x370mm	5ks	46,94	1150,00
XT83837	38x370mm	5ks	56,73	1390,00
XT84037	40x370mm	5ks	64,49	1580,00
XT81254	12x540mm	5ks	16,73	410,00
XT81454	14x540mm	5ks	18,37	450,00
XT81554	15x540mm	5ks	20,00	490,00
XT81654	16x540mm	5ks	20,00	490,00
XT81854	18x540mm	5ks	21,22	520,00
XT82054	20x540mm	5ks	24,90	610,00
XT82254	22x540mm	5ks	27,35	670,00
XT82454	24x540mm	5ks	28,57	700,00
XT82554	25x540mm	5ks	28,57	700,00
XT82857	28x570mm	5ks	40,00	980,00
XT83057	30x570mm	5ks	46,53	1140,00
XT83237	32x570mm	5ks	51,43	1260,00
XT83557	35x570mm	5ks	57,96	1420,00
XT83857	38x570mm	5ks	71,43	1750,00
XT84057	40x570mm	5ks	79,18	1940,00
XT81891	18x1000mm	5ks	33,06	810,00
XT82091	20x1000mm	5ks	37,55	920,00
XT82291	22x1000mm	5ks	40,00	980,00
XT82591	25x1000mm	5ks	45,31	1110,00
XT82891	28x1000mm	5ks	56,73	1390,00
XT83091	30x1000mm	5ks	65,71	1610,00
XT83291	32x1000mm	5ks	71,43	1750,00
XT83591	35x1000mm	5ks	79,18	1940,00
XT83891	38x1000mm	5ks	98,37	2410,00
XT84091	40x1000mm	5ks	105,71	2590,00



Vrták SDS PLUS, 4 břity

STAVTOOL



Použití: vrtání do cihel, tvárníc, zdiva, betonu a žuly

Obj.číslo	Popis	Balení	B6,B5,B4,B3,B2	
			Cena €	Cena Kč
P80511	5x110mm	10ks	1,27	31,00
P80516	5x160mm	10ks	1,47	36,00
P80521	5x210mm	10ks	1,92	47,00
P80526	5x260mm	10ks	2,16	53,00
P80611	6x110mm	10ks	1,35	33,00
P80616	6x160mm	10ks	1,55	38,00
P80621	6x210mm	10ks	1,92	47,00
P80626	6x260mm	10ks	2,08	51,00
P80631	6x310mm	10ks	2,53	62,00
P80726	6.5x260mm	10ks	2,53	62,00
P80811	8x110mm	10ks	1,35	33,00
P80816	8x160mm	10ks	1,71	42,00
P80821	8x210mm	10ks	2,08	51,00
P80826	8x260mm	10ks	2,37	58,00
P80835	8x350mm	10ks	3,02	74,00
P80845	8x450mm	10ks	3,27	80,00
P80860	8x600mm	10ks	5,10	125,00
P80880	8x800mm	10ks	8,37	205,00
P81011	10x110mm	10ks	1,63	40,00
P81016	10x160mm	10ks	1,84	45,00
P81021	10x210mm	10ks	2,45	60,00
P81026	10x260mm	10ks	2,73	67,00
P81031	10x310mm	10ks	3,27	80,00
P81035	10x350mm	10ks	3,47	85,00
P81040	10x400mm	10ks	3,80	93,00
P81045	10x450mm	10ks	4,16	102,00
P81060	10x600mm	10ks	5,27	129,00
P81080	10x800mm	10ks	7,10	174,00
P81010	10x1000mm	10ks	9,51	233,00
P81210	12x1000mm	10ks	10,00	245,00
P81211	12x110mm	10ks	1,84	45,00
P81216	12x160mm	10ks	2,08	51,00
P81221	12x210mm	10ks	2,73	67,00
P81226	12x260mm	10ks	3,27	80,00
P81231	12x310mm	10ks	3,47	85,00
P81235	12x350mm	10ks	3,71	91,00
P81240	12x400mm	10ks	4,24	104,00
P81245	12x450mm	10ks	4,94	121,00
P81260	12x600mm	10ks	6,41	157,00
P81280	12x800mm	10ks	8,65	212,00
P81421	14x210mm	10ks	3,63	89,00
P81426	14x260mm	10ks	3,92	96,00
P81431	14x310mm	10ks	4,16	102,00
P81435	14x350mm	10ks	4,73	116,00
P81440	14x400mm	10ks	5,35	131,00
P81445	14x450mm	10ks	6,41	157,00
P81460	14x600mm	10ks	7,51	184,00
P81480	14x800mm	10ks	12,29	301,00
P81410	14x1000mm	10ks	11,31	277,00
P81621	16x210mm	10ks	4,53	111,00
P81626	16x260mm	10ks	4,90	120,00
P81631	16x310mm	10ks	5,18	127,00
P81635	16x350mm	10ks	6,04	148,00
P81640	16x400mm	10ks	6,49	159,00
P81645	16x450mm	10ks	6,65	163,00
P81660	16x600mm	10ks	8,86	217,00
P81680	16x800mm	10ks	10,61	260,00
P81610	16x1000mm	10ks	13,47	330,00
P81821	18x210mm	10ks	5,43	133,00
P81826	18x260mm	10ks	5,71	140,00
P81831	18x310mm	10ks	6,20	152,00
P81840	18x400mm	10ks	7,51	184,00
P81845	18x450mm	10ks	8,20	201,00
P81860	18x600mm	10ks	9,59	235,00
P81880	18x800mm	5ks	12,78	313,00
P81810	18x1000mm	10ks	17,96	440,00
P82040	20x400mm	5ks	9,35	229,00

Obj.číslo	Popis	Balení	Cena €	Cena Kč
P82060	20x600mm	5ks	12,12	297,00
P82080	20x800mm	5ks	15,10	370,00
P82010	20x1000mm	5ks	17,96	440,00
P82240	22x400mm	5ks	10,98	269,00
P82260	22x600mm	5ks	15,10	370,00
P82280	22x800mm	5ks	17,96	440,00
P82210	22x1000mm	5ks	20,82	510,00
P82440	24x400mm	5ks	12,61	309,00
P82445	24x500mm	5ks	14,29	350,00
P82460	24x600mm	5ks	17,55	430,00
P82480	24x800mm	5ks	25,71	630,00
P82410	24x1000mm	5ks	26,12	640,00
P82640	26x400mm	5ks	17,96	440,00
P82645	26x450mm	5ks	18,37	450,00
P82660	26x600mm	5ks	23,27	570,00
P82680	26x800mm	5ks	25,71	630,00
P82610	26x1000mm	5ks	33,06	810,00
P82860	28x600mm	5ks	28,98	710,00
P82880	28x800mm	5ks	34,69	850,00
P82810	28x1000mm	5ks	40,41	990,00
P83060	30x600mm	5ks	28,57	700,00
P83080	30x800mm	5ks	36,73	900,00
P83010	30x1000mm	5ks	47,76	1170,00

Vrták SDS MAX, 4 břity

STAVTOOL



Použití: vrtání do cihel, tvárníc, zdiva, betonu a žuly

Obj.číslo	Popis	Balení	B3,B2	
			Cena €	Cena Kč
P91640	16x400mm	5ks	9,55	234,00
P91660	16x600mm	5ks	13,88	340,00
P91680	16x800mm	5ks	19,18	470,00
P91610	16x1000mm	5ks	23,27	570,00
P91840	18x400mm	5ks	10,86	266,00
P91860	18x600mm	5ks	15,51	380,00
P91880	18x800mm	5ks	17,96	440,00
P91810	18x1000mm	5ks	24,90	610,00
P92040	20x400mm	5ks	11,84	290,00
P92060	20x600mm	5ks	16,73	410,00
P92080	20x800mm	5ks	20,41	500,00
P92010	20x1000mm	5ks	26,12	640,00
P92240	22x400mm	5ks	14,29	350,00
P92260	22x600mm	5ks	19,18	470,00
P92280	22x800mm	5ks	26,53	650,00
P92210	22x1000mm	5ks	29,80	730,00
P92440	24x400mm	5ks	16,73	410,00
P92460	24x600mm	5ks	24,08	590,00
P92480	24x800mm	5ks	29,80	730,00
P92410	24x1000mm	5ks	33,06	810,00
P92640	26x400mm	5ks	20,00	490,00
P92660	26x600mm	5ks	25,31	620,00
P92680	26x800mm	5ks	33,88	830,00
P92610	26x1000mm	5ks	37,55	920,00
P92840	28x400mm	5ks	22,04	540,00
P92860	28x600mm	5ks	29,80	730,00
P92880	28x800mm	5ks	37,55	920,00
P92810	28x1000mm	5ks	44,08	1080,00
P93060	30x600mm	5ks	40,00	980,00
P93080	30x800mm	5ks	41,22	1010,00
P93010	30x1000mm	5ks	51,84	1270,00
P93260	32x600mm	5ks	39,59	970,00
P93280	32x800mm	5ks	41,22	1010,00
P93210	32x1000mm	5ks	51,43	1260,00
P93660	36x600mm	5ks	53,06	1300,00
P93680	36x800mm	5ks	64,08	1570,00
P93610	36x1000mm	5ks	64,08	1570,00
P93860	38x600mm	5ks	57,14	1400,00
P93880	38x800mm	5ks	70,20	1720,00
P93810	38x1000mm	5ks	68,98	1690,00
P94060	40x600mm	5ks	64,08	1570,00
P94080	40x800mm	5ks	75,10	1840,00
P94010	40x1000mm	5ks	92,24	2260,00

Vrták do kamene SDS PLUS



Použití: vrtání cihel, mramoru, kamene, kabřince, zdiva, žuly, armovaného betonu

N2,N1

Obj.číslo	Popis	Balení	Cena €	Cena Kč
RU211040	4,0 x 110 mm	1ks	5,92	145,00
RU211041	4,0 x 160 mm	1ks	8,12	199,00
RU211050	5,0 x 110 mm	1ks	3,59	88,00
RU211051	5,0 x 160 mm	1ks	4,37	107,00
RU211052	5,0 x 210 mm	1ks	8,53	209,00
RU211055	5,5 x 110 mm	1ks	4,90	120,00
RU211056	5,5 x 160 mm	1ks	5,47	134,00
RU211060	6,0 x 110 mm	1ks	3,59	88,00
RU211061	6,0 x 160 mm	1ks	4,12	101,00
RU211062	6,0 x 210 mm	1ks	6,04	148,00
RU211063	6,0 x 260 mm	1ks	7,92	194,00
RU211066	6,5 x 160 mm	1ks	5,67	139,00
RU211067	6,5 x 210 mm	1ks	9,18	225,00
RU211069	6,5 x 260 mm	1ks	11,14	273,00
RU211070	7,0 x 110 mm	1ks	5,27	129,00
RU211071	7,0 x 160 mm	1ks	5,96	146,00
RU211072	7,0 x 210 mm	1ks	8,08	198,00
RU211080	8,0 x 110 mm	1ks	4,20	103,00
RU211081	8,0 x 160 mm	1ks	4,53	111,00
RU211082	8,0 x 210 mm	1ks	5,55	136,00
RU211083	8,0 x 260 mm	1ks	7,88	193,00
RU211085	8,0 x 310 mm	1ks	12,24	300,00
RU211090	9,0 x 160 mm	1ks	7,06	173,00
RU211091	9,0 x 210 mm	1ks	8,37	205,00
RU211100	10,0 x 160 mm	1ks	5,27	129,00
RU211101	10,0 x 210 mm	1ks	6,65	163,00
RU211102	10,0 x 260 mm	1ks	8,12	199,00
RU211103	10,0 x 360 mm	1ks	17,14	420,00
RU211104	10,0 x 310 mm	1ks	12,49	306,00
RU211105	10,0 x 110 mm	1ks	5,02	123,00
RU211111	11,0 x 210 mm	1ks	11,67	286,00
RU211112	11,0 x 260 mm	1ks	12,24	300,00
RU211120	12,0 x 160 mm	1ks	6,69	164,00
RU211121	12,0 x 260 mm	1ks	9,18	225,00
RU211122	12,0 x 210 mm	1ks	8,24	202,00
RU211133	13,0 x 210 mm	1ks	10,57	259,00
RU211140	14,0 x 160 mm	1ks	9,67	237,00
RU211141	14,0 x 210 mm	1ks	10,90	267,00
RU211142	14,0 x 260 mm	1ks	13,47	330,00
RU211143	14,0 x 300 mm	1ks	16,33	400,00
RU211145	14,0 x 600 mm	1ks	34,69	850,00
RU211150	15,0 x 160 mm	1ks	12,24	300,00
RU211151	15,0 x 260 mm	1ks	15,10	370,00
RU211152	15,0 x 200 mm	1ks	14,69	360,00
RU211160	16,0 x 200 mm	1ks	15,51	380,00
RU211162	16,0 x 160 mm	1ks	14,69	360,00
RU211163	16,0 x 250 mm	1ks	22,86	560,00
RU211164	16,0 x 300 mm	1ks	24,08	590,00
RU211165	16,0 x 600 mm	1ks	35,10	860,00
RU211180	18,0 x 200 mm	1ks	22,45	550,00
RU211183	18,0 x 300 mm	1ks	31,84	780,00
RU211184	18,0 x 250 mm	1ks	35,10	860,00
RU211185	18,0 x 600 mm	1ks	52,65	1290,00
RU211200	20,0 x 200 mm	1ks	31,43	770,00
RU211201	20,0 x 300 mm	1ks	31,84	780,00

Vrták do betonu



Použití: vrtání cihel, mramoru, kamene, kabřince, zdiva, žuly, obkladů

N2

Obj.číslo	Popis	Balení	Cena €	Cena Kč
RU221030	3,0 x 70 mm	1ks	2,98	73,00
RU221040	4,0 x 75 mm	1ks	3,22	79,00
RU221050	5,0 x 85 mm	1ks	3,43	84,00
RU221051	5,0 x 150 mm	1ks	5,02	5,02
RU221060	6,0 x 100 mm	1ks	3,55	87,00
RU221061	6,0 x 150 mm	1ks	5,22	128,00
RU221065	6,5 x 100 mm	1ks	4,16	102,00
RU221066	6,5 x 150 mm	1ks	5,88	144,00
RU221070	7,0 x 100 mm	1ks	4,57	112,00
RU221080	8,0 x 120 mm	1ks	4,24	104,00
RU221100	10,0 x 120 mm	1ks	4,94	121,00
RU221120	12,0 x 150 mm	1ks	6,78	166,00
RU221121	12,0 x 250 mm	1ks	9,96	244,00
RU221130	13,0 x 150 mm	1ks	10,20	250,00
RU221140	14,0 x 150 mm	1ks	11,10	272,00
RU221141	14,0 x 250 mm	1ks	13,06	320,00
RU221160	16,0 x 160 mm	1ks	14,69	360,00
RU221180	18,0 x 160 mm	1ks	14,69	360,00

Sada vrtáků 7 dílů



Použití: vrtání cihel, mramoru, kamene, kabřince, zdiva, žuly, obkladů

N1

Obj.číslo	Popis	Balení	Cena €	Cena Kč
RU205255RO	7dílů, plastový obal	1ks	37,14	910,00

Vrták na sklo a dlaždice



N1

Obj.číslo	Popis	Balení	Cena €	Cena Kč
RU223003	3mm	1ks	5,80	142,00
RU223004	4mm	1ks	6,08	149,00
RU223005	5mm	1ks	6,37	156,00
RU223006	6mm	1ks	7,02	172,00
RU223008	8mm	1ks	10,37	254,00
RU223010	10mm	1ks	12,57	308,00
RU223012	12mm	1ks	23,67	580,00



Sada sekáčů a vrtáků SDS PLUS 17 dílů

STAVTOOL

Sada vrtáků a sekáčů s SDS uchycením jako kompletní příslušenství k vrtacímu kladivu v jednom kufru.



ks	rozměr
Vrtáky:	
110mm	4x 5;6;8;10 mm
160mm	4x 6;8;10;12 mm
210mm	2x 8;10 mm
260mm	2x 12;14 mm
Sekáče:	
ploché	3x 150x20mm; 250x20mm; 250x40mm
špičatý	2x 150;250 mm

Obj. číslo	Popis	Balení	Cena €	Cena Kč
P11736	17dílů, plechový obal	1ks	40,82	1000,00

Vykrūžovací korunka SDS PLUS

KORUNKOVÝ VRTÁK SDSplus

Určeno k vrtání do cihel, tvárnic, zdiva, betonu a žuly. Šroubovice zvětšená o 28% s velmi rychlým odvodem odvrtné drtě. Extra krátká vrtací hlava je zárukou přímého odvodu odvrtného materiálu do šroubovice a sníženého rizika jejího ucpání. Samostředící hrot pro snadnější začátek vrtání. Agresivnější řezné úhly pro rychlejší vrtání.

TECHNOLOGIE

Speciálně broušená karbidová destička vrtáku pro rychlé vrtání

UPÍNÁNÍ

Stopka SDS PLUS pro dokonalé uchycení vrtáků



VÝKON

Drážky po odvodu pro účinnější odvádění odvrtného materiálu

Obj. číslo	Popis	Balení	Cena €	Cena Kč
XT1750110	75x110mm SDSplus	1ks	35,10	860,00

Sada vrtáků do zdi, válcová stopka

STAVTOOL



Obj. číslo	Popis	Balení	Cena €	Cena Kč
P11407	5dílů, 4-10mm	1ks	2,90	71,00
P11410	8dílů, 3-10mm	1ks	4,45	109,00

Adaptér SDS MAX / SDS PLUS

XTline



Obj. číslo	Popis	Balení	Cena €	Cena Kč
XT10010	220mm SDSmax/SDSplus	1ks	17,14	420,00

Upínací stopka k XT1750110

XTline



Obj. číslo	Popis	Balení	Cena €	Cena Kč
XT1750180	180 mm SDSmax	1ks	9,10	223,00
XT1750190	180 mm SDSplus	1ks	8,69	213,00

Vrták do betonu v tubě, válcová stopka

XTline



Obj. číslo	Popis	Balení	Cena €	Cena Kč
XT69036	3x60mm	10ks	0,98	24,00
XT69047	4x70mm	10ks	0,98	24,00
XT69058	5x85mm	10ks	0,98	24,00
XT69060	6x100mm	10ks	0,98	24,00
XT69061	6x150mm	10ks	1,18	29,00
XT69062	6x200mm	10ks	1,39	34,00
XT69070	7x100mm	10ks	1,18	29,00
XT69080	8x110mm	10ks	1,27	31,00
XT69081	8x150mm	10ks	1,39	34,00
XT69084	8x400mm	10ks	3,63	89,00
XT69082	8x200mm	10ks	2,04	50,00
XT69100	10x110mm	10ks	1,55	38,00
XT69101	10x150mm	10ks	1,76	43,00
XT69102	10x200mm	10ks	2,24	55,00
XT69121	12x150mm	10ks	2,08	51,00
XT69122	12x200mm	10ks	2,82	69,00
XT69123	12x300mm	10ks	3,63	80,00
XT69124	12x400mm	10ks	4,53	111,00
XT69141	14x150mm	10ks	3,22	79,00
XT69161	16x150mm	10ks	4,20	103,00

Sada vrtáků do betonu 7 dílů, válcová stopka

XTline



Obj. číslo	Popis	Balení	Cena €	Cena Kč
XT69700	7dílů, 4,5,6,7,8,10,12mm	5ks	10,08	247,00

Vykružovací korunka SDS PLUS

STAVTOOL



Použití: zdivo, cihly, tvárnice

B4

Obj.číslo	Popis	Balení	Cena €	Cena Kč
P11830	65+80/350mm SDSplus + tuba	1ks	33,47	820,00

Vykružovací korunka SDS PLUS

STAVTOOL



B4

Obj.číslo	Popis	Balení	Cena €	Cena Kč
P11829	65+80/100mm SDSplus	1ks	25,31	620,00

Vykružovací korunka SDS PLUS

STAVTOOL



Použití: zdivo, cihly, tvárnice

B4

Obj.číslo	Popis	Balení	Cena €	Cena Kč
P11825	65/100mm	1ks	13,47	330,00
P11828	80/100mm	1ks	15,51	380,00
P11842	75/100mm	1ks	15,10	370,00

Vykružovací korunka 6ti-hran

STAVTOOL



Použití: zdivo, cihly, tvárnice

B4

Obj.číslo	Popis	Balení	Cena €	Cena Kč
P11826	80/100mm	1ks	15,10	370,00
P11827	65/100mm	1ks	12,33	302,00

Upínací stopky

STAVTOOL



B4,B3

Obj.číslo	Popis	Balení	Cena €	Cena Kč
P11830B	300 mm,adaptér SDSplus	1ks	7,76	190,00
P11849	300mm,adaptér SDSmax	1ks	7,92	194,00

Vykružovací korunka

STAVTOOL



B3,B2

Obj.číslo	Popis	Balení	Cena €	Cena Kč
P11841	75mm	1ks	9,39	230,00
P11845	15mm	1ks	22,04	540,00
P11847	125mm	1ks	26,12	640,00
P11848	150mm	1ks	44,49	1090,00

Vykružovací korunka SDS PLUS

STAVTOOL



Použití: zdivo, cihly, tvárnice

B4

Obj.číslo	Popis	Balení	Cena €	Cena Kč
P11843	100/110mm SDSplus	1ks	22,86	560,00

Upínací stopka SDS PLUS

STAVTOOL



B5

Obj.číslo	Popis	Balení	Cena €	Cena Kč
P11840	110 mm SDSplus	10ks	3,71	91,00

Vykružovač děr



Použití: dlaždice, obklady

C4,C3

Obj.číslo	Popis	Balení	Cena €	Cena Kč
PC8231	30-110mm	10ks	10,73	263,00
PC8235	náhradní břity bal/2ks k vykrúžovači typu PC8231	5ks	4,98	122,00

Vykružovač děr

STAVTOOL



Použití: dlaždice, obklady

B3

Obj.číslo	Popis	Balení	Cena €	Cena Kč
ZN24725	20-100mm	1ks	4,98	122,00

Vykružovací korunka diamantová

STAVTOOL

Použití:
dlažba, obklady



B5

Obj. číslo	Popis	Balení	Cena €	Cena Kč
ZN24770	ø 4mm (balení 2ks)	1ks	2,86	70,00
ZN24771	ø 6mm (balení 2ks)	1ks	3,80	93,00
ZN24772	ø 8mm (balení 2ks)	1ks	4,90	120,00
ZN24773	ø 10mm (balení 2ks)	1ks	5,96	146,00
ZN24774	ø 12mm (balení 2ks)	1ks	6,90	169,00

Vrták univerzální

XTline



novinka

Použití: železo, nerez, měď, hliník, ocel (4mm); obklady, porcelán, keramika; sklo; plasty; dřevo, laminát; cihly, ytong, malta, beton

B6

Obj. číslo	Popis	Balení	Cena €	Cena Kč
XT23004	ø 4mm	10ks	2,12	52,00
XT23005	ø 5mm	10ks	2,73	67,00
XT23006	ø 6mm	10ks	3,51	86,00
XT23008	ø 8mm	10ks	4,61	113,00
XT23010	ø 10mm	10ks	5,71	140,00
XT23012	ø 12mm	10ks	7,06	173,00
XT23014	ø 14mm	10ks	9,10	223,00

Sada univerzálních vrtáků 5 dílů

XTline



novinka

Použití: železo, nerez, měď, hliník, ocel (4mm); obklady, porcelán, keramika; sklo; plasty; dřevo, laminát; cihly, ytong, malta, beton
Rozměry: 4, 5, 6, 8, 10 mm

B3

Obj. číslo	Popis	Balení	Cena €	Cena Kč
XT23100	5 dílů, 4-10mm, M14	1ks	20,41	500,00

Sada diamantových vykružovacích korunek 6 dílů

STAVTOOL



Použití: dlaždice, obklady

B4

Obj. číslo	Popis	Balení	Cena €	Cena Kč
P11832/4	6dílů, 33, 53, 67, 73 mm	1ks	22,86	560,00

Vykružovací korunka diamantová

XTline



novinka

Použití: obklady, dlažby; pro úhlové brusky

B3,B5

Obj. číslo	Popis	Balení	Cena €	Cena Kč
XT170006	ø 6mm, M14	10ks	8,98	220,00
XT170008	ø 8mm, M14	10ks	8,98	220,00
XT170010	ø 10mm, M14	10ks	8,98	220,00
XT170012	ø 12mm, M14	10ks	8,98	220,00
XT170016	ø 16mm, M14	10ks	8,98	220,00
XT170020	ø 20mm, M14	10ks	10,98	269,00
XT170025	ø 25mm, M14	10ks	13,88	340,00
XT170030	ø 30mm, M14	10ks	16,33	400,00
XT170035	ø 35mm, M14	10ks	19,18	470,00
XT170045	ø 45mm, M14	10ks	22,04	540,00
XT170050	ø 50mm, M14	10ks	24,49	600,00
XT170055	ø 55mm, M14	10ks	26,94	660,00
XT170068	ø 68mm, M14	10ks	33,47	820,00
XT170073	ø 73mm, M14	10ks	35,92	880,00
XT170082	ø 82mm, M14	10ks	40,41	990,00
XT170083	ø 83mm, M14	10ks	40,41	990,00

Sada diamantových vykružovacích korunek 8 dílů

XTline



novinka

Použití: dlaždice, obklady; pro úhlové brusky
Rozměry: 6,8,10,20,30,35,50,68 mm

B1

Obj. číslo	Popis	Balení	Cena €	Cena Kč
XT170000	8 dílů, 6-68mm, M14	10ks	122,04	2990,00

Sada diamantových vykružovacích korunek 8 dílů

STAVTOOL



Použití: dlaždice, obklady

Rozměr korunek: 33,53,67,73,83 mm + vrták + unašeč + pilník

B2

Obj. číslo	Popis	Balení	Cena €	Cena Kč
P11838	8dílů, PVC kufr	1ks	32,24	790,00

Unašeč + vták pro korunky

STAVTOOL



Obj. číslo	Popis	Balení	Cena €	Cena Kč
ZN24748	Alu unašeč 33 - 83 mm	1ks	3,76	92,00
ZN24749	vodící vták	1ks	2,08	51,00
ZN24750	Alu unašeč 33 - 103 mm novinka	1ks	6,04	148,00

Vykružovací diamantová korunka

STAVTOOL

Použití:
dlažba, obklady



Obj. číslo	Popis	Balení	Cena €	Cena Kč
ZN24735	33 mm	1ks	2,69	66,00
ZN24736	43 mm	1ks	3,51	86,00
ZN24737	53 mm	1ks	4,33	106,00
ZN24738	67 mm	1ks	5,43	133,00
ZN24739	73mm	1ks	6,04	148,00
ZN24740	83 mm	1ks	6,86	168,00
ZN24741	103 mm	1ks	9,63	236,00

XTline

Sekáče do zdiva, betonu a dalších stavebních hmot s SDS Plus a SDS MAX uchycením všech typů, délek i šířek. Vysoká životnost díky nástrojové oceli. Určené pro sekací práce, bourání zdiva, průrazy apod.

TECHNOLOGIE

- nová konstrukce pro bezpečné používání sekáče
- hlava sekáče je inovovaná pro delší životnost



Sekáč plochý SDS PLUS

XTline



Obj. číslo	Popis	Balení	Cena €	Cena Kč
XT1725020	14x250x20mm SDSplus	1ks	3,76	92,00
XT1725040	14x250x40mm SDSplus	1ks	4,65	114,00
XT1740020	14x400x20mm SDSplus	1ks	4,86	119,00
XT1740040	14x400x40mm SDSplus	1ks	5,76	141,00

Sekáč špičatý SDS PLUS

XTline



Obj. číslo	Popis	Balení	Cena €	Cena Kč
XT1725000	14x250mm SDSplus	1ks	3,59	88,00
XT1740000	14x400mm SDSplus	1ks	4,86	119,00

Sekáč drážkovací SDS PLUS

XTline



Obj. číslo	Popis	Balení	Cena €	Cena Kč
XT1725050	17x250mm SDSplus	1ks	7,35	180,00
XT1740050	14x400x20mm SDSplus	1ks	5,51	126,00

Vykružovací diamantová korunka

STAVTOOL

Použití:
dlažba, obklady



Obj. číslo	Popis	Balení	Cena €	Cena Kč
ZN24746	103mm, kompletní	1ks	16,33	400,00

Sekáč plochý SDS MAX

XTline



Obj. číslo	Popis	Balení	Cena €	Cena Kč
XT1828025	18x280x25mm SDSmax	1ks	8,16	200,00
XT1828040	18x280x40mm SDSmax	1ks	10,08	247,00
XT1840025	18x400x25mm SDSmax	1ks	10,33	253,00
XT1840040	18x400x40mm SDSmax	1ks	12,08	296,00
XT1860025	18x600x25mm SDSmax	1ks	14,29	350,00
XT1860040	18x600x40mm SDSmax	1ks	15,10	370,00

Sekáč špičatý SDS MAX

XTline



Obj. číslo	Popis	Balení	Cena €	Cena Kč
XT1828000	18x280mm SDSmax	1ks	8,65	212,00
XT1840000	18x400mm SDSmax	1ks	10,04	246,00
XT1860000	18x600mm SDSmax	1ks	14,29	350,00

Sekáč drážkovací SDS MAX

XTline



Obj. číslo	Popis	Balení	Cena €	Cena Kč
XT1830025	18x280mm SDSmax	1ks	12,53	307,00

Sekáč drážkovací SDS PLUS



N1

Obj. číslo	Popis	Balení	Cena €	Cena Kč
RU227005	22x250mm	1ks	22,86	560,00

Sekáč špičatý SDS PLUS



N1

Obj. číslo	Popis	Balení	Cena €	Cena Kč
RU227001	250mm	1ks	10,82	265,00

Sekáč plochý SDS PLUS



N1

Obj. číslo	Popis	Balení	Cena €	Cena Kč
RU227003	20x250mm	1ks	10,82	265,00

Sekáč špičatý SDS MAX



N1

Obj. číslo	Popis	Balení	Cena €	Cena Kč
RU227010	280mm	1ks	15,10	370,00
RU227011	400mm	1ks	17,55	430,00
RU227012	600mm	1ks	27,35	670,00

Sekáč plochý SDS PLUS



N1

Obj. číslo	Popis	Balení	Cena €	Cena Kč
RU227004	40x250mm	1ks	20,00	490,00

Sekáč plochý SDS MAX



N1

Obj. číslo	Popis	Balení	Cena €	Cena Kč
RU227013	25 x 280mm	1ks	17,55	430,00
RU227014	25 x 400mm	1ks	20,82	510,00
RU227015	25 x 600mm	1ks	28,57	700,00

Sekáč špičatý SDS PLUS



B5

Obj. číslo	Popis	Balení	Cena €	Cena Kč
KL27114250	14x250mm	1ks	2,61	64,00

Sekáč plochý SDS PLUS



B5

Obj. číslo	Popis	Balení	Cena €	Cena Kč
KL27220250	14x250x20mm	1ks	2,61	64,00
KL27240250	14x250x40mm	1ks	4,00	98,00

Sekáč drážkovací SDS PLUS



B5

Obj. číslo	Popis	Balení	Cena €	Cena Kč
KL27250250	17x280mm	1ks	3,35	82,00

Vodící přípravek na vrtání 4-13mm



Vodící držák pro přesné vrtání do hladkých povrchů díky fixaci vrtáku na požadovaném místě.

Díky přísavce velice dobře drží na povrchu.

Rozměry: 4, 5, 6, 6.5, 8, 10, 12, 13 mm

B5

Obj. číslo	Popis	Balení	Cena €	Cena Kč
ZN24780	4-13mm	1ks	8,00	196,00

Sada sekáčů SDS PLUS 3 díly



B4

Obj. číslo	Popis	Balení	Cena €	Cena Kč
P11831	3díly, PVC obal, L 250mm	1ks	9,02	221,00

Sada sekáčů SDS MAX 3 díly



B4

Obj. číslo	Popis	Balení	Cena €	Cena Kč
P11832	3díly, PVC obal, L 250mm	1ks	11,96	293,00

Kotouč diamantový segmentový TURBO LASER

Diamantový turbo segmentový kotouč pro suché i mokré řezání betonu, armovaného betonu, zdiva, kamene, cihel, dlaždic, obkladů. Konstrukce kotouče dovoluje velmi rychlé řezání s dlouhou životností segmentů.

TECHNOLOGIE

Vysoká kvalita diamantových segmentů pro extrémní použití

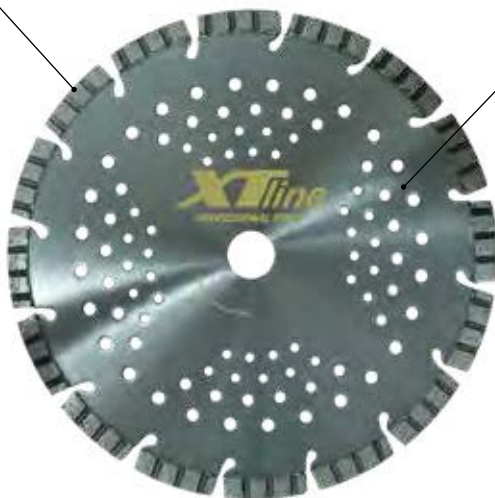

TECHNOLOGIE

Otvory pro chlazení kotouče při řezání

TECHNOLOGIE

Laserem vařený Turbo segment zaručuje menší zahřívání segmentů



Obj.číslo	Popis	Balení	Cena €	Cena Kč
XT165115	115x2,2x22,2 mm	1ks	18,78	460,00
XT165125	125x2,2x22,2 mm	1ks	21,63	530,00
XT165150	150x2,3x22,2 mm	1ks	29,80	730,00
XT165180	180x2,4x22,2 mm	1ks	33,06	810,00
XT165230	230x2,8x22,2 mm	1ks	46,94	1150,00

Kotouč diamantový TURBO LASER

Diamantový turbo kotouč pro suché i mokré řezání betonu, zdiva, kamene, cihel, dlaždic, obkladů. Konstrukce kotouče dovoluje velmi rychlé řezání s dlouhou životností segmentů.

TECHNOLOGIE

Vysoká kvalita diamantového ostří pro extrémní použití



TECHNOLOGIE

Chladičí otvory pro chlazení kotouče při řezání

TECHNOLOGIE

Laserem važené ostří zaručuje menší zahřívání kotouče

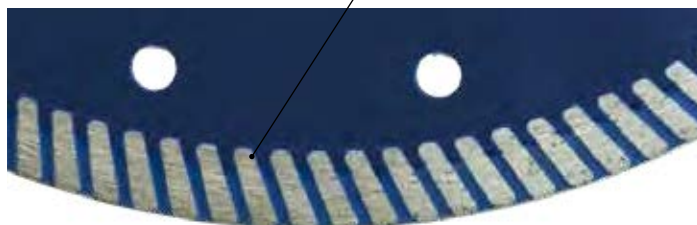

Obj.číslo	Popis	Balení	Cena €	Cena Kč
XT167115	115x10x22,2 mm	1ks	9,88	242,00
XT167125	125x10x22,2 mm	1ks	11,27	276,00
XT167150	150x10x22,2 mm	1ks	21,63	530,00
XT167230	230x10x22,2 mm	1ks	32,65	800,00

Diamantový kotouč segmentový



Výška diamantového segmentu 10mm



Výška diamantového segmentu 10mm

TECHNOLOGIE
Šikmá drážka pro vyšší reznou rychlost



Použití:

- řezání betonu, armovaného betonu, železa, betonu
- řezání zámkové dlažby, umělého a přírodního kamene

Obj.číslo	Popis	Balení	Cena €	Cena Kč
PC4895	350x25,4 mm	1ks	113,47	2780,00
PC4896	400x25,4 mm novinka	1ks	154,29	3780,00

Použití:

- suché i mokré řezání vyzrálého betonu, asfaltu

Obj.číslo	Popis	Balení	Cena €	Cena Kč
PC4898	350x25,4 mm	1ks	126,12	3090,00

Kotouč diamantový brusný dvouřadý

XTline



> Univerzální dvouřadý segment

VYUŽITÍ

Pro úhlové brusky nebo brusky na beton

Použití:

- broušení tvrdých materiálů (beton, cihla a zdiva atd.)

novinka

B3

Obj.číslo	Popis	Balení	Cena €	Cena Kč
HBD115	115x5x22,2 mm	1ks	11,63	285,00
HBD125	125x5x22,2 mm	1ks	14,69	360,00
HBD150	150x5x22,2 mm	1ks	25,71	630,00

Kotouč diamantový brusný jednořadý

XTline



> Univerzální jednořadý segment

VYUŽITÍ

Pro úhlové brusky nebo brusky na beton

Použití:

- broušení tvrdých materiálů (beton, cihla a zdiva atd.)

novinka

B3

Obj.číslo	Popis	Balení	Cena €	Cena Kč
HBS115	115x22,2 mm	1ks	14,69	360,00
HBS125	125x22,2 mm	1ks	17,55	430,00
HBS150	150x22,2 mm	1ks	28,98	710,00

Kotouč univerzální na dřevo a plast

XTline



VYUŽITÍ

Pro úhlové brusky

Použití:

- pro řezání dřeva a plastu

novinka

B5

Obj.číslo	Popis	Balení	Cena €	Cena Kč
XT161115	115x22,2 mm, síla řezu: 3 mm	1ks	7,27	178,00
XT161125	125x22,2 mm, síla řezu: 3 mm	1ks	10,90	267,00

Diamantový kotouč brusný

XTline



VYUŽITÍ

Pro úhlové brusky nebo brusky na beton

Použití:

- broušení mramoru, žuly, cihel, zdiva, přírodního i umělého kamene

B3

Obj.číslo	Popis	Balení	Cena €	Cena Kč
HBL115	115x22,2 mm	1ks	17,14	420,00
HBL125	125x22,2 mm	1ks	20,00	490,00
HBL150	150x22,2 mm	1ks	28,16	690,00

Kotouč univerzální na dřevo, kámen, ocel

XTline



VYUŽITÍ

Pro úhlové brusky

Použití:

- pro řezání dřeva, kamene a oceli

novinka

B5

Obj.číslo	Popis	Balení	Cena €	Cena Kč
XT162115	115x22,2 mm, síla řezu: 3 mm	1ks	11,63	285,00
XT162125	125x22,2 mm, síla řezu: 3 mm	1ks	13,06	320,00

Kotouč univerzální na ocel

XTline



VYUŽITÍ

Pro úhlové brusky

Použití:

- pro řezání ocelového materiálu

novinka

B5

Obj.číslo	Popis	Balení	Cena €	Cena Kč
XT163115	115x22,2 mm, síla řezu: 3 mm	1ks	11,63	285,00
XT163125	125x22,2 mm, síla řezu: 3 mm	1ks	13,06	320,00

Kotouč diamantový

XTline

TECHNOLOGIE
Chladicí otvory

ZPRACOVÁNÍ
Zesílený střed
pro dokonalé
uchycení
do brusky

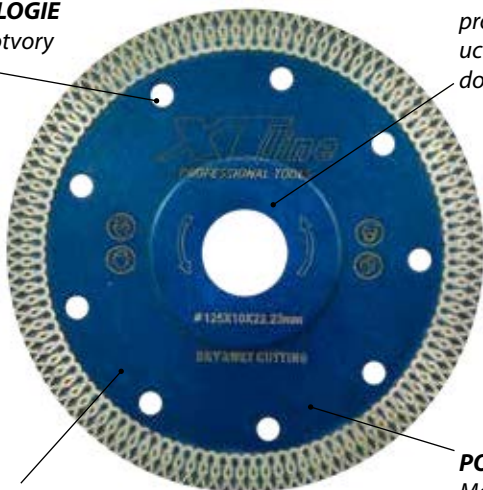

POUŽITÍ
Slabý prořez

POUŽITÍ
Mokrě i suchě
řezání

XTline

Nejtenčí plný diamantový kotouč na přesné a čisté řezání obkladů, tvrdé dlažby, slinuté dlažby. Extra tenký segment pro čistý řez s ostrou hranou bez ořepů je neocenitelným a profesionálním nástrojem pro obkladače, tvorbu mozaiky, řezání skla, břidlice a podobných křehkých materiálů.



ZPRACOVÁNÍ
Výška segmentu 10mm, unikátní profilace výrazně zvyšuje rychlost řezu a nevytváří osekání hrany



Diamantový kotouč plný

XTline



Použití:

- pro suché i mokré řezání dlaždic a obkladů

B2,B1

Obj. číslo	Popis	Balení	Cena €	Cena Kč
XT169115	115x1,4x10x22,2mm	1ks	10,61	260,00
XT169125	125x1,4x10x22,2mm	1ks	11,43	280,00
XT169150	150x1,6x10x22,2mm	1ks	18,78	460,00
XT169200	200x2,0x10x22,2mm	1ks	20,82	510,00
XT169230	230x2,0x10x22,2mm	1ks	34,29	840,00
XT169250	250x2,0x10x22,2mm	1ks	35,51	870,00

Použití:

- řezání obkladů, dlažby, skla, keramiky, žuly

B5

Obj. číslo	Popis	Balení	Cena €	Cena Kč
HCO115	115x22,2 mm	1ks	3,59	88,00
HCO125	125x22,2 mm	1ks	4,33	106,00
HCO150	150x22,2 mm	1ks	6,24	153,00
HCO180	180x22,2 mm	1ks	8,86	217,00
HCO230	230x22,2 mm	1ks	15,92	390,00

Diamantový kotouč turbo

XTline



Použití:

- řezání betonu, cihel, střešních tašek, stavebních bloků

B5

Obj. číslo	Popis	Balení	Cena €	Cena Kč
HTS115	115x22,2 mm	1ks	4,20	103,00
HTS125	125x22,2 mm	1ks	5,10	125,00
HTS150	150x22,2 mm	1ks	8,37	205,00
HTS180	180x22,2 mm	1ks	10,29	252,00
HTS230	230x22,2 mm	1ks	16,73	410,00

Diamantový kotouč segmentový

XTline



Použití:

- řezání cihel, betonu, stavebních bloků

B5

Obj. číslo	Popis	Balení	Cena €	Cena Kč
HDS115	115x22,2 mm	1ks	3,88	95,00
HDS125	125x22,2 mm	1ks	4,61	113,00
HDS150	150x22,2 mm	1ks	6,86	168,00
HDS180	180x22,2 mm	1ks	9,63	236,00
HDS230	230x22,2 mm	1ks	16,73	410,00

Pilový kotouč s SK plátky - trapéz

XTline

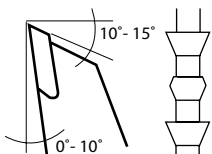

Zuby lze opětovně brousit.

Obj.číslo	Popis	Redukční kroužek	Balení	Cena €	Cena Kč
TCT14040	140x20/40 zubů	16mm	1ks	7,67	188,00
TCT15040	150x20/40 zubů	16mm	1ks	7,47	183,00
TCT16060	160x20/60 zubů	16mm	1ks	11,14	273,00
TCT17060	170x30/60 zubů	25.4, 20, 16mm	1ks	11,43	280,00
TCT18060	180x30/60 zubů	25.4, 20, 16mm	1ks	12,24	300,00
TCT18560	185x30/60 zubů	25.4, 20, 16mm	1ks	13,47	330,00
TCT19060	190x30/60 zubů	25.4, 20, 16mm	1ks	13,47	330,00
TCT20060	200x30/60 zubů	25.4, 20, 16mm	1ks	13,47	330,00
TCT21060	210x30/60 zubů	25.4, 20, 16mm	1ks	15,10	370,00
TCT25080	250x30/80 zubů	25.4, 20, 16mm	1ks	20,41	500,00
TCT25580	255x30/80 zubů	25.4, 20, 16mm	1ks	22,86	560,00
TCT30100	300x30/100 zubů	25.4, 20, 16mm	1ks	27,76	680,00
TCT30510	305x30/100 zubů	25.4, 20, 16mm	1ks	32,24	790,00
TCT35100	350x30/100 zubů	25.4, 20, 16mm	1ks	32,65	800,00
TCT40100	400x30/100 zubů	25.4, 20, 16mm	1ks	42,86	1050,00
TCT45100	450x30/100 zubů	25.4, 20, 16mm	1ks	52,65	1290,00
TCT50100	500x30/100 zubů	25.4, 20, 16mm	1ks	96,33	2360,00
TCT60120	600x30/120 zubů		1ks	104,49	2560,00

Pilový kotouč profi

XTline



Zuby lze opětovně brousit.

Obj.číslo	Popis	Balení	Cena €	Cena Kč
TC50060	500x2,8x30/56 zubů	1ks	65,71	1610,00
TC60061	600x3,5x30/56 zubů	1ks	124,08	3040,00

Sada redukčních kroužků do pil

XTline



Obj.číslo	Popis	Balení	Cena €	Cena Kč
TCT0001	30-25.4 20 16 mm	1ks	1,67	41,00

Pilový kotouč s SK plátky

Pilové kotouče s SK plátky pro řezání dřeva (typ TZ speciálně konstruované pro řezání polaminované dřevotřísky). Pro příčné řezání měkkých i tvrdých dřev pro všechny typy pil. Široký výběr průměrů a počtu zubů podle řezaného materiálu – čím tvrdší materiál, tím více zubů.

XTline

TECHNOLOGIE

Zářezy chrání kotouč před deformací a přehřátím

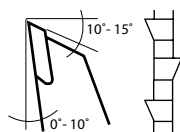

VÝKON
Břitové destičky pro kvalitnější řezání

Zuby lze opětovně brousit.

Obj.číslo	Popis	Redukční kroužek	Balení	Cena €	Cena Kč
TCT14016	140x20/16 zubů	16mm	1ks	5,35	131,00
TCT14024	140x20/24 zubů	16mm	1ks	6,08	149,00
TCT14030	140x20/30 zubů	16mm	1ks	6,53	160,00
TCT15018	150x20/18 zubů	16mm	1ks	6,12	150,00
TCT15024	150x20/24 zubů	16mm	1ks	6,69	164,00
TCT15030	150x20/30 zubů	16mm	1ks	6,90	169,00
TCT16018	160x20/18 zubů	16mm	1ks	7,35	180,00
TCT16024	160x20/24 zubů	16mm	1ks	8,24	202,00
TCT16030	160x20/30 zubů	16mm	1ks	9,06	222,00
TCT16048	160x20/48 zubů	16mm	1ks	9,96	244,00
TCT16520	165x20/20 zubů	16mm	1ks	8,16	200,00
TCT17024BD	170x20/24 zubů	16mm	1ks	8,41	206,00
TCT17040BD	170x20/40 zubů	16mm	1ks	9,47	232,00
TCT18024	180x30/24 zubů	25.4, 20, 16mm	1ks	9,02	221,00
TCT18040	180x30/40 zubů	25.4, 20, 16mm	1ks	10,57	259,00
TCT18524	185x30/24 zubů	25.4, 20, 16mm	1ks	9,47	232,00
TCT18540	185x30/40 zubů	25.4, 20, 16mm	1ks	11,31	277,00
TCT19024	190x30/24 zubů	25.4, 20, 16mm	1ks	9,55	234,00
TCT19040	190x30/40 zubů	25.4, 20, 16mm	1ks	11,22	275,00
TCT20024	200x30/24 zubů	25.4, 20, 16mm	1ks	10,82	265,00
TCT20040	200x30/40 zubů	25.4, 20, 16mm	1ks	11,51	282,00
TCT21024	210x30/24 zubů	25.4, 20, 16mm	1ks	10,73	263,00
TCT21040	210x30/40 zubů	25.4, 20, 16mm	1ks	12,24	300,00
TCT25020	250x30/20 zubů	25.4, 20, 16mm	1ks	13,47	330,00
TCT25040	250x30/40 zubů	25.4, 20, 16mm	1ks	15,51	380,00
TCT25060	250x30/60 zubů	25.4, 20, 16mm	1ks	17,96	440,00
TCT25540	255x30/40 zubů	25.4, 20, 16mm	1ks	15,51	380,00
TCT25560	255x30/60 zubů	25.4, 20, 16mm	1ks	18,76	460,00
TCT30024	300x30/24 zubů	25.4, 20, 16mm	1ks	17,55	430,00
TCT30040	300x30/40 zubů	25.4, 20, 16mm	1ks	22,04	540,00
TCT30060	300x30/60 zubů	25.4, 20, 16mm	1ks	26,53	650,00
TCT30540	300x30/60 zubů	25.4, 20, 16mm	1ks	25,30	620,00
TCT30560	300x30/60 zubů	25.4, 20, 16mm	1ks	27,35	670,00
TCT35028	350x30/28 zubů	25.4, 20, 16mm	1ks	23,67	580,00
TCT35040	350x30/40 zubů	25.4, 20, 16mm	1ks	27,35	670,00
TCT35060	350x30/60 zubů	25.4, 20, 16mm	1ks	31,02	760,00
TCT35080	350x30/80 zubů	25.4, 20, 16mm	1ks	31,84	780,00
TCT40032	400x30/32 zubů	25.4, 20, 16mm	1ks	31,02	760,00
TCT40040	400x30/40 zubů	25.4, 20, 16mm	1ks	35,92	880,00
TCT40060	400x30/60 zubů	25.4, 20, 16mm	1ks	36,33	890,00
TCT40080	400x30/80 zubů	25.4, 20, 16mm	1ks	40,82	1000,00
TCT45060	450x30/60 zubů	25.4, 20, 16mm	1ks	57,55	1410,00
TCT45080	450x30/80 zubů	25.4, 20, 16mm	1ks	55,10	1350,00
TCT50040	500x30/40 zubů	25.4, 20, 16mm	1ks	55,51	1360,00
TCT50060	500x30/60 zubů	25.4, 20, 16mm	1ks	67,35	1650,00
TCT50080	500x30/80 zubů	25.4, 20, 16mm	1ks	84,90	2080,00
TCT60056	600x30/56 zubů	25.4, 20, 16mm	1ks	83,67	2050,00
TCT60060	600x30/60 zubů	25.4, 20, 16mm	1ks	93,47	2290,00
TCT60080	600x30/80 zubů	25.4, 20, 16mm	1ks	98,37	2410,00



Sada pilových plátek 10 kusů



OBSAH BALENÍ
Sada 10 plátek
do přímočarých pil
pro řezání dřeva, kovu
a plastů
TECHNOLOGIE
T-uchycení do nářadí



ks	délka plátky	velikost zuby	použití dřevo	použití plast	použití kov
T144D	2x 75mm	4.0mm	5-50mm		
T101D	2x 75mm	4.0mm	10-45mm	10-45mm	
T101B	2x 75mm	2.5mm	3-30mm	<30mm	
T101AO	1x 50mm	1.4mm	2-15mm	2-15mm	
T218A	1x 50mm	1.2mm			1-3mm
T118A	1x 50mm	1.2mm			1-3mm
T127D	1x 75mm	3.0mm			1-3mm

Obj.číslo	Popis	Balení	Cena €	Cena Kč
T08SET	balení 10ks	5ks	9,92	243,00

Pilové listy 1bal/5ks



Obj.číslo	délka plátky	velikost zuby	použití dřevo	použití plast	použití kov	Balení	Cena €	Cena Kč
U101B	75mm	2.5mm	3-30mm	<30mm		10ks	3,67	90,00
U111C	75mm	3.0mm	5-50mm	5-40mm		10ks	2,08	51,00
U118A	50mm	1.2mm			1-3mm	10ks	4,65	114,00

Obj.číslo		Použití
T118A	A=1.2mm • 21tpi B=50mm • 2" C=76mm • 3"	Rovné řezání tenkých materiálů, jako plechů, barevných kovů a hliníku.
T218A	A=1.2mm • 21tpi B=50mm • 2" C=76mm • 3"	Obloukové řezání tenkých plechů, neželezných kovů a hliníku.
T318A	A=1.2mm • 21tpi B=110mm • 4 1/2" C=132mm • 5 1/2"	Rovné řezání materiálů s výplní, neželezných kovů a hliníku.
T144D	A=4mm • 6tpi B=75mm • 3" C=100mm • 4"	Rychlé rovné řezání tvrdého dřeva, laminátových desek.
T101AO	A=1.4mm • 20tpi B=50mm • 2" C=76mm • 3"	Čisté a přesné obloukové řezání tvrdého dřeva, měkkého dřeva laminátových desek, dřevovláknitých desek a plastů.
T101B	A=2.5mm • 10tpi B=75mm • 3" C=100mm • 4"	Čiské a přesné rovné řezání tvrdého dřeva, měkkého dřeva laminátových desek, dřevovláknitých desek a plastů.
T101BR	A=2.5mm • 10tpi B=75mm • 3" C=100mm • 4"	Čiské a přesné rovné řezání tvrdého dřeva, měkkého dřeva laminátových desek, dřevovláknitých desek a plastů.
T101D	A=4mm • 6tpi B=75mm • 3" C=100mm • 4"	Čiské a přesné rovné řezání tvrdého dřeva, měkkého dřeva laminátových desek, dřevovláknitých desek a plastů.
T111C	A=3.0mm • 8tpi B=75mm • 3" C=100mm • 4"	Rychlé rovné řezání tvrdého a měkkého dřeva a plastů.
U118A	A=1.2mm • 21tpi B=50mm • 2" C=76mm • 3"	Rovné řezání tenkých materiálů, jako plechů, barevných kovů a hliníku
U101B	A=2.5mm • 10tpi B=75mm • 3" C=100mm • 4"	Čiské a přesné rovné řezání tvrdého dřeva, měkkého dřeva laminátových desek, dřevovláknitých desek a plastů.
U111C	A=3mm • 8tpi B=75mm • 3" C=100mm • 4"	Rychlé rovné řezání tvrdého a měkkého dřeva a plastů.

B5

B5

Sada pilových plátek 5 kusů

XTline

Použití pro: XTline, AEG, Bosch, Dewalt, Hitachi, Black&Decker, Makita, Metabo, Flex, Atlas, Copco, Skil, Milwaukee



ks	délka plátku	velikost zuby	použití dřevo	použití plast	použití kov
S922AF	1x 150mm	1mm			0,7-3mm
S611DF	1x 150mm	4,3mm	10-100mm	5-10mm	
S922HF	1x 150mm	2,5mm	5-100mm		3-12mm
S644D	2x 150mm	4,3mm	75mm	6-100mm	

B4

Obj. číslo	Popis	Balení	Cena €	Cena Kč
XTS-STR1	balení 5ks	10ks	10,33	253,00

Pilové listy mečové HSS Bi-metal 1bal/5ks

XTline



Použití: plech o síle 1-8mm; tenké i silné profily prům. 5-100mm

B4

Obj. číslo	délka plátku	velikost zuby	Balení	Cena €	Cena Kč
XTS123XF	150mm	1,8-3mm; 8-14TPI	20ks	10,53	258,00

Pilové listy mečové HSS Bi-metal 1bal/5ks

XTline



Použití: dřevo s hřebíky/kovem 5-10mm; plech, trubky, AL profily o síle 3-12mm

B4

Obj. číslo	délka plátku	velikost zuby	Balení	Cena €	Cena Kč
XTS922VF	150mm	2,5mm; 10TPI	5ks	10,53	258,00

Pilové listy mečové HSS Bi-metal 1bal/5ks

XTline



Použití: dřevo s hřebíky/kovem 5-175mm; plech, trubky, AL profily o síle 3-12mm

B4

Obj. číslo	délka plátku	velikost zuby	Balení	Cena €	Cena Kč
XTS1122HF	225mm	2,5mm; 10TPI	20ks	14,29	350,00

Pilové listy mečové HSS Bi-metal 1bal/5ks

XTline



Použití: plech o síle 31-2mm; trubky/profilý 5-10mm

B4

Obj. číslo	délka plátku	velikost zuby	Balení	Cena €	Cena Kč
XTS922AF	150mm	1mm; 24TPI	20ks	10,53	258,00

Pilové listy mečové HSS Bi-metal 1bal/5ks

XTline



Použití: plech o síle 3-8mm

B4

Obj. číslo	délka plátku	velikost zuby	Balení	Cena €	Cena Kč
XTS522BF	100mm	1,8mm; 14TPI	20ks	8,82	216,00

Pilové listy mečové HSS Bi-metal 1bal/5ks

XTline



Použití: silný plech 3-8mm; trubky, profily o prům. 175mm

B4

Obj. číslo	délka plátku	velikost zuby	Balení	Cena €	Cena Kč
XTS1122BF	225mm	1,8mm; 14TPI	20ks	14,29	350,00

Pilové listy mečové HM Bi-metal 1bal/1ks

XTline



novinka

Použití: ytong, porobeton

B3

Obj. číslo	délka plátku	velikost zuby	Balení	Cena €	Cena Kč
XTS1243HM	305mm	1,5mm; 10TPI	20ks	18,78	460,00
XTS2243HM	455mm	1,5mm; 10TPI	20ks	26,53	650,00

Pilové listy mečové HSS Bi-metal



N1,N2

Obj.číslo	Popis	Balení	Cena €	Cena Kč
RU33189015	152x18x0,9mm rozteč 2,5mm 5ks	1bal	20,00	490,00
RU33189045	300x18x1,25mm rozteč 4,2mm 5ks	1bal	22,04	540,00
RU33189085	150x18x0,9mm rozteč 1,4mm 5ks	1bal	20,00	490,00
RU33189095	203x18x0,9mm rozteč 2,5mm 5ks	1bal	21,22	520,00
RU33189105	305x18x0,9mm rozteč 1,8-2,4mm 5ks	1bal	36,33	890,00
RU33189135	228x18,4x0,9mm rozteč 1,4mm 5ks	1bal	26,53	650,00
RU33189155	150x18x0,9mm rozteč 2,0mm 5ks	1bal	20,00	490,00
RU33189165	228x18,4x0,9mm rozteč 2,0mm 5ks	1bal	26,53	650,00
RU33189175	152x18x1,25mm rozteč 4,2mm 5ks	1bal	25,31	620,00
RU33189185	203x17,8x1,25mm rozteč 1,8-2,6mm 5ks	1bal	28,98	710,00
RU33189225	240x18x1,6mm rozteč 4,0-6,5mm 5ks	1bal	20,41	500,00
RU33189235	225x18x1,25mm rozteč 8,5mm 5ks	1bal	24,08	590,00
RU33189245	152x18,1x1,25mm rozteč 4,0mm 5ks	1bal	13,47	330,00
RU33189335	228x18x1,25mm rozteč 1,8-2,6mm 5ks	1bal	32,24	790,00
RU33189365	228x18x1,25mm rozteč 4,25mm 5ks	1bal	32,24	790,00
RU33189405	152x18x0,9mm rozteč 1,45-3,4mm 5ks	1bal	26,94	660,00
RU33189435	203x18x1,25mm rozteč 2,4-4,3mm 5ks	1bal	23,67	580,00
RU33189445	203x18,1x1,25mm rozteč 2,4-4,0mm 5ks	1bal	19,18	470,00
RU33189855	152x21x1,6mm rozteč 4,2mm 5ks	1bal	38,37	940,00
RU33189865	152x21x1,6mm rozteč 2,54-3,18mm 5ks	1bal	40,00	980,00
RU33189885	228x21x1,6mm rozteč 4,25mm 5ks	1bal	55,51	1360,00
RU33189895	228x21x1,6mm rozteč 2,54-3,18mm 5ks	1bal	49,39	1210,00

Kotouč řezný a karbid HSS



B5

Obj.číslo	Popis	Balení	Cena €	Cena Kč
XTFM0001	80mm; zuby 1mm	10ks	8,00	196,00
XTFM0024	5mm; karbid, tvrdokov	10ks	4,69	115,00

Nosič brusných výseků



K5

Obj.číslo	Popis	Balení	Cena €	Cena Kč
XT106203	93x93x93 mm	1ks	4,08	100,00

Sada brusných papírů na dřevo a kov 20ks



složení: 5x zr. 40; 5x zr. 60; 5x zr. 80; 5x zr. 100

K5

Obj.číslo	Popis	Balení	Cena €	Cena Kč
XT106205	93x93x93mm	1ks	2,45	60,00

Pilové listy HCS 5ks



Použití: plast, plexisklo, izolační materiály, tvrdé a měkké dřevo

N2

Obj.číslo	Popis	Balení	Cena €	Cena Kč
RU3218001	100x7.9x1.45 rozteč 2.5mm, 5ks	1bal	6,90	169,00
RU3218002	100x7.5x1.5 rozteč 4.0mm, 5ks	1bal	7,80	191,00
RU3218005	77x7.9x1.00 rozteč 2.0mm, 5ks	1bal	3,71	91,00
RU3218006	100x7.5x1.3 rozteč 4.0mm, 5ks	1bal	5,06	124,00
RU3218007	100x7.9x1.45 rozteč 4.0mm, 5ks	1bal	6,90	169,00
RU3218018	100x7.2x1.5 rozteč 2.7mm, 5ks	1bal	7,27	178,00
RU3218023	117x7.9x1.45 rozteč 4.0mm, 5ks	1bal	7,80	191,00
RU3218024	132x9.5x1.45 rozteč 4.0mm, 5ks	1bal	8,65	212,00
RU3218070	100x7.9x1.3 rozteč 3.0mm, 5ks	1bal	3,71	91,00
RU3218072	100x6.4x1.3 rozteč 4.0mm, 5ks	1bal	5,51	135,00

Pilové listy HSS-ocel



Použití: profily, měkká ocel a hliník, barevné kovy, hliník a slitiny hliníku

N2

Obj.číslo	Popis	Balení	Cena €	Cena Kč
RU3218009	77x7.1x1.2 rozteč 1.2mm, 5ks	1bal	7,80	191,00
RU3218010	77x7.9x1.00 rozteč 1.2mm, 5ks	1bal	6,90	169,00
RU3218011	77x7.9x1.0 rozteč 2.0mm, 5ks	1bal	6,90	169,00
RU3218012	77x7.9x1.0 36T, 5ks	1bal	6,90	169,00
RU3218013	100x7.9x1.0 rozteč 3mm, 5ks	1bal	7,80	191,00
RU3218016	132x9.5x1.00 rozteč 1.2mm, 5ks	1bal	9,55	234,00
RU3218017	132x9.5x1.3 rozteč 2.0mm, 5ks	1bal	9,55	234,00
RU3218028	77x7.9x1.0 13T, 5ks	1bal	9,22	226,00
RU3218033	77x7.9x1.0 rozteč 1.2mm, 5ks	1bal	9,22	226,00

Pilové listy HSS-Bimetal



Použití: profily, trubky, barevné kovy, dřevo s hřebíky

N2

Obj.číslo	Popis	Balení	Cena €	Cena Kč
RU3218019	5x5/16x.039 21TPI, 5ks	1bal	11,80	289,00
RU3218020	3/16x5/16x.039 13TPI, 5ks	1bal	11,80	289,00
RU3218021	100x7,9x1,3 rozteč 4mm, 5ks	1bal	10,33	253,00

Rašple trojúhelníková - karbid



B5

Obj.číslo	Popis	Balení	Cena €	Cena Kč
XTFM0023	80mm; výška segmentu 1,2mm	10ks	8,45	207,00

Špachtle zaoblená



B5

Obj.číslo	Popis	Balení	Cena €	Cena Kč
XTFM0018	50mm	10ks	2,45	60,00

List pilový HSS Bi-metal

XTline



B5

Obj.číslo	Popis	Balení	Cena €	Cena Kč
XTFM0002	65mm; zuby 1,2mm	10ks	3,80	93,00

List pilový HSS Bi-metal

XTline



B5

Obj.číslo	Popis	Balení	Cena €	Cena Kč
XTFM0003	33mm; zuby 1,4mm	10ks	3,06	75,00

List pilový HCS

XTline



B5

Obj.číslo	Popis	Balení	Cena €	Cena Kč
XTFM0013	65mm; zuby 2,5mm	10ks	2,69	66,00

List pilový HCS

XTline



B5

Obj.číslo	Popis	Balení	Cena €	Cena Kč
XTFM0014	34mm; zuby 2,5mm	10ks	2,12	52,00

Sada nástrojů k multifunkční brusce HSS 4ks

XTline



ks	typ
1x	HSS segmentový pilový kotouč 88mm
1x	Bi-metal zanořovací pilový list 20mm
1x	Bi-metal zanořovací pilový list 34mm
1x	pevná špachtle 30mm

K3

Obj.číslo	Popis	Balení	Cena €	Cena Kč
XT106204		1ks	14,29	350,00

Sada nástrojů k multifunkční brusce 8ks

XTline



ks	typ	ks	typ
1x	HSS segmentový pilový kotouč 88mm	1x	karbidový řezný kotouč 63,5mm
1x	HCS zanořovací pilový list 34mm	1x	karbidová delta bruska
1x	Bi-metal zanořovací pilový list 34mm	1x	delta nosič brusných výseků
2x	CrV škrabka 52mm		

K3

Obj.číslo	Popis	Balení	Cena €	Cena Kč
XT106208		1ks	24,08	590,00

XTline

Kotouč řezný

Řezací kotouče do úhlových brusek s velkým rozsahem použití k řezání oceli, nerezové oceli, plechů, profilů atd. Použití husté sítě s kvalitním pojivem vyrobeno pro delší životnost kotouče. Vyrobený v souladu s bezpečnostními normami.



Použití - nerez, ocel

B6

Obj.číslo	Popis	Balení	Cena €	Cena Kč
SARN11510	115x1,0x22 / A 60 TBF	10ks	0,90	22,00
SARN11516	115x1,6x22 / A 46 TBF	10ks	0,90	22,00
SARN12510	125x1,0x22 / A 60 TBF	10ks	1,06	26,00
SARN12516	125x1,6x22 / A 46 TBF	10ks	1,06	26,00
SARN15010	150x1,0x22 / A 60 TBF	10ks	1,59	39,00
SARN15016	150x1,6x22 / A 46 TBF	10ks	1,59	39,00
SARN18022	180x2,2x22 / A 30 TBF	5ks	1,92	47,00
SARN23022	230x2,2x22 / A 30 TBF	5ks	2,61	64,00

KVALITA

Certifikovaný výrobek

VÝKON

Maximální rychlost otáček



VÝKON

Delší životnost díky kvalitnější síti ze sklovlákna

TECHNOLOGIE

Kvalitní pojivo zaručuje vysokou životnost

Řezný kotouč na ocel

XTline



Použití - ocel

Obj. číslo	Popis	Balení	Cena €	Cena Kč
SARK11516	115x1,6x22,2 / A 46 TBF	10ks	0,82	20,00
SARK11520	115x2,0x22,2 / A 30 TBF	5ks	1,02	25,00
SARK11525	115x2,5x22,2 / A 30 TBF	5ks	0,94	23,00
SARK12516	125x1,6x22,2 / A 46 RBF	10ks	0,98	24,00
SARK12520	125x2,0x22,2 / A 30 TBF	5ks	1,14	28,00
SARK12525	125x2,5x22,2 / A 30 TBF	5ks	0,94	23,00
SARK15016	150x1,6x22,2 / A 46 TBF	10ks	1,43	35,00
SARK15020	150x2,0x22,2 / A 30 TBF	10ks	1,59	39,00
SARK15025	150x2,5x22,2 / A 30 TBF	10ks	1,31	32,00
SARK18030	180x3,0x22,2 / A 30 TBF	5ks	1,96	48,00
SARK23030	230x3,0x22,2 / A 30 TBF	5ks	2,57	63,00
SARK30030	300x3,0x32,0 / A 46 RBF	5ks	4,49	110,00

Brusný kotouč na ocel

LUK4ABRASIV



Použití - ocel

Obj. číslo	Popis	Balení	Cena €	Cena Kč
LU11560	115x6,0x22,2 / A 24 R BF	10ks	2,73	67,00
LU12560	125x6,0x22,2 / A 24 R BF	10ks	2,98	73,00
LU15060	150x6,0x22,2 / A 24 R BF	10ks	3,47	85,00
LU18060	180x6,0x22,2 / A 24 R BF	10ks	4,12	101,00
LU23060	230x6,0x22,2 / A 24 R BF	10ks	6,08	149,00

Brusný kotouč ke stolním bruskám

LUK4ABRASIV



Určeno k ostření nástrojů
a broušení většiny kovů

Použití - ocel (hrubé zrnó)

Obj. číslo	Popis	Balení	Cena €	Cena Kč
LUK12536	125x20x12,7 92A 36 P 6 V 50	1ks	12,65	310,00
LUK15036	150x20x20,0 92A 36 P 6 V 50	1ks	14,69	360,00
LUK20036	200x20x16,0 92A 36 P 6 V 50	1ks	19,59	480,00
LUK2013	redukce 20-13mm	1ks	0,90	22,00

Brusný kotouč ke stolním bruskám

LUK4ABRASIV



Určeno k ostření nástrojů
a broušení většiny kovů

Použití - ocel (jemné zrnó)

Obj. číslo	Popis	Balení	Cena €	Cena Kč
LUK12590	125x20x12,7 92A 90 L 6 V 50	1ks	12,65	310,00
LUK15090	150x20x20,0 25A 90 L 6 V 50	1ks	14,69	360,00
LUK20090	200x25x16,0 25A 90 L 6 V 50	1ks	19,59	480,00
LUK20040	200x40x20,0 25A 90 L 6 V 50	1ks	28,16	690,00
LUK2013	redukce 20-13mm	1ks	0,90	22,00

Brusný kotouč na ocel

XTline



Použití - ocel

Obj. číslo	Popis	Balení	Cena €	Cena Kč
SABK11560	115x6,0x22,2 / A 24 RBF	5ks	1,51	37,00
SABK12560	125x6,0x22,2 / A 24 RBF	5ks	1,80	44,00
SABK15060	150x6,0x22,2 / A 24 RBF	5ks	2,82	69,00
SABK18060	180x6,0x22,2 / A 24 RBF	5ks	3,18	78,00
SABK23060	230x6,0x22,2 / A 24 RBF	5ks	5,31	130,00

Řezný kotouč na ocel a nerez

LUK4ABRASIV

Speciální složení
kotoučů, které neobsahuje
železo, síru a chlór a tímto
zabraňuje připalování
silného materiálu a jeho
znečištění během procesu
opracování.



Použití - ocel, nerez

Obj. číslo	Popis	Balení	Cena €	Cena Kč
LU11508	115x0,8x22,2 / A 60 S BF	25ks	1,02	25,00
LU11510	115x1,0x22,2 / A 54 S BF	25ks	1,06	26,00
LU11516	115x1,6x22,2 / A 40 S BF	25ks	1,14	28,00
LU11520	115x2,0x22,2 / A 36 S BF	25ks	1,22	30,00
LU12508	125x0,8x22,2 / A 60 S BF	25ks	1,14	28,00
LU12510	125x1,0x22,2 / A 54 S BF	25ks	1,14	28,00
LU12516	125x1,6x22,2 / A 40 S BF	25ks	1,18	29,00
LU12520	125x2,0x22,2 / A 36 S BF	25ks	1,35	33,00
LU15010	150x1,0x22,2 / A 54 S BF	25ks	1,35	33,00
LU15016	150x1,6x22,2 / A 40 S BF	25ks	1,59	39,00
LU15020	150x2,0x22,2 / A 36 S BF	25ks	1,67	41,00
LU18016	180x1,6x22,2 / A 40 S BF	25ks	1,87	46,00
LU18020	180x2,0x22,2 / A 36 S BF	25ks	2,16	53,00
LU23016	230x1,6x22,2 / A 36 S BF	25ks	2,49	61,00
LU23020	230x2,0x22,2 / A 36 S BF	25ks	3,06	75,00
LU23025	230x2,5x22,2 / A 30 S BF	25ks	3,31	81,00

Řezný kotouč na kámen

LUK4ABRASIV



Použití - kámen, pro výkonné začáštění žáruvzdorné cihly a litiny

Obj. číslo	Popis	Balení	Cena €	Cena Kč
LURS11523	115x2,3x22,2	25ks	1,27	31,00
LURS12523	125x2,3x22,2	25ks	1,47	36,00
LURS15025	150x2,5x22,2	25ks	1,76	43,00
LURS23025	230x2,5x22,2	25ks	3,51	86,00

Řezný kotouč nerez/ocel A 46 TZ Special



Tenký, vysoce výkonný řezný kotouč, obzvláště pro malé průřezy.



Použití - nerez, ocel

Obj. číslo	Popis	Balení	Cena €	Cena Kč
KL1187170	115 x1,6x22	25ks	1,80	44,00
KL1187171	125x1,6x22	25ks	1,92	47,00
KL1241472	150x1,6x22	25ks	2,82	69,00
KL1221161	180x1,6x22	25ks	3,10	76,00
KL1224084	230x1,9x22	25ks	4,78	117,00
KL1265044	230x1,9x22 vydutý	25ks	4,78	117,00

Řezný kotouč ocel A 346 EXTRA



Použití - nerez, ocel, hliník

Obj. číslo	Popis	Balení	Cena €	Cena Kč
KL1340936	115x1,6x22 A46	25ks	1,51	37,00
KL1340938	125x1,6x22 A46	25ks	1,55	38,00

Řezný kotouč nerez/ocel A 36 Supra



Standardní kotouč pro tenkostěnné průřezy, obzvláště nerezové oceli.



Použití - nerez

Obj. číslo	Popis	Balení	Cena €	Cena Kč
KL1123208	115x2,5x22 A-ocel	25ks	1,55	38,00
KL1126849	125x2,5x22 A-ocel	25ks	1,71	42,00
KL1251752	150x2,5x22 A-ocel	25ks	2,82	69,00
KL1123209	180x2x22,23 A-ocel	25ks	4,00	98,00
KL1123833	180x3,0x22 A-ocel	25ks	5,39	132,00

Řezný kotouč nerez/ocel A 660 Supra



Extra tenký standardní kotouč pro opracování tenkostěnných profilů a trubek z ušlechtilé oceli.



Použití - nerez, ocel

Obj. číslo	Popis	Balení	Cena €	Cena Kč
KL1328905	115x1,0x22 A660	10ks	1,67	41,00
KL1328906	125x1,0x22 A660	10ks	1,92	47,00

Řezný kotouč nerez/ocel A 60 Extra



Extra tenký standardní kotouč pro opracování tenkostěnných profilů a trubek z ušlechtilé oceli.



Použití - nerez, ocel

Obj. číslo	Popis	Balení	Cena €	Cena Kč
KL1262936	115x1x22 A60	25ks	1,51	37,00
KL1262937	125x1x22 A60	25ks	1,63	40,00

Řezný kotouč ocel A 24 Extra



Použití - ocel

Obj. číslo	Popis	Balení	Cena €	Cena Kč
KLA242137	115x2,5x22,0 A-ocel	25ks	1,39	34,00
KLA242138	125x2,5x22,0 A-ocel	25ks	1,51	37,00
KLA235375	150x2,5x22,0 A-ocel	25ks	2,29	56,00
KLA13490	180x3,0x22,0 A-ocel	25ks	2,65	65,00
KLA286456	230x2,0x22,0 A-ocel	25ks	3,35	82,00
KLA13492	230x3,0x22,0 A-ocel	25ks	3,47	85,00
KLA6793	300x3,0x25,4 A-ocel	10ks	9,84	241,00
KLA6807	300x3,0x32,0 A-ocel	10ks	8,08	214,00

Řezný kotouč na nerez A 60TZ Speciál



Tenký, vysoce výkonný řezný kotouč pro opracování tenkostěnných profilů a trubek.



Použití - nerez, neželezné kovy

Obj. číslo	Popis	Balení	Cena €	Cena Kč
KL1202400	A60TZ 115x1,0x22	25ks	1,80	44,00
KL202401	A60TZ 125x1,0x22	25ks	1,92	47,00

Brusný kotouč A 24 Extra



Osvědčený univerzální kotouč, použitelný ve všech odvětvích zpracování kovu.



Použití - nerez, ocel

Obj. číslo	Popis	Balení	Cena €	Cena Kč
KLB13444	180x6x22 A24	10ks	4,12	101,00
KLB13446	180x8x22 A24	10ks	5,51	135,00
KLB13447	230x6x22 A24	10ks	6,33	155,00
KLB188465	115x6x22 A24	10ks	2,57	63,00
KLB188466	125x6x22 A24	10ks	2,73	67,00
KLB235371	150x6x22 A24	10ks	3,80	93,00
KL13448	230x8x22 A24	10ks	8,86	217,00

Nosič brusných výseků suchý zip + trn

STAVTOOL



B5

Obj. číslo	Popis	Balení	Cena €	Cena Kč
P10005	ø115 mm, M14	25ks	3,47	85,00
P10004	ø125 mm, M14	25ks	3,71	91,00
P10006	ø150 mm, M14	25ks	4,94	121,00

Stopka k nosiči brusných papírů



C5

Obj. číslo	Popis	Balení	Cena €	Cena Kč
KL04007	M14 / ø stopky 8mm	1ks	1,39	34,00

Nosič brusných výseků suchý zip 359



G0

Obj. číslo	Popis	Balení	Cena €	Cena Kč
KL70433	M14/115 mm	1ks	9,67	237,00
KL70434	M14/125 mm	1ks	11,47	281,00
KL70436	M14/150 mm	1ks	17,55	430,00

Leštící filc suchý zip



C4,C5

Obj. číslo	Popis	Balení	Cena €	Cena Kč
KL04019	ø115 mm	1ks	2,49	61,00
KL04013	ø125 mm	10ks	2,29	56,00
KL04014	ø150 mm	10ks	3,71	91,00

Nylonový čistící kotouč



C3

Obj. číslo	Popis	Balení	Cena €	Cena Kč
PC4653	100x13mm, ø stopky: 5,5mm	10ks	8,24	202,00
PC4654	100x26mm, ø stopky: 5,5mm	10ks	11,39	279,00

novinka

Podložný talíř pro fibr kotouče



C5

Obj. číslo	Popis	Balení	Cena €	Cena Kč
KL18901	ø115 mm, M14	25ks	2,98	73,00
KL18902	ø125 mm, M14	1ks	3,63	89,00
KL18903	ø150 mm, M14	1ks	4,41	108,00

Podložný talíř pro fibr kotouče s chlazením



C4

Obj. číslo	Popis	Balení	Cena €	Cena Kč
LU10115	ø115 mm, M14	1ks	5,31	130,00
LU10125	ø125 mm, M14	1ks	7,06	173,00
LU10150	ø150 mm, M14	1ks	11,22	275,00

Leštící kotouč "beránek"

STAVTOOL



B5

Obj. číslo	Popis	Balení	Cena €	Cena Kč
KL04015	ø125 mm	1ks	3,39	83,00
KL04016	ø150 mm	1ks	4,61	113,00
KL04017	ø125 mm suchý zip	1ks	3,35	82,00
KL04018	ø150 mm suchý zip	1ks	4,82	118,00

Nylonový čistící kotouč



novinka

C3

Obj. číslo	Popis	Balení	Cena €	Cena Kč
PC4641	125mm	5ks	10,45	256,00

Saténovací válec

XTline



VYUŽITÍ

Pro satinační brusky

Použití: vhodný pro matování a satinování kovů

Obj.číslo	Popis	Balení	Cena €	Cena Kč
XT390120	120x100mm; zr. 120	1ks	20,41	500,00
XT390180	120x100mm; zr. 180	1ks	20,41	500,00
XT390240	120x100mm; zr. 240	1ks	20,41	500,00
XT397120	120x50mm; zr. 120 novinka	1ks	13,88	340,00
XT397180	120x50mm; zr. 180 novinka	1ks	13,88	340,00
XT397200	120x50mm; zr. 240 novinka	1ks	13,88	340,00

Lamelový brusný válec

XTline



VYUŽITÍ

Pro satinační brusky

Použití: vhodný pro jemné opracování kovů

Obj.číslo	Popis	Balení	Cena €	Cena Kč
XT391060	120x100mm; zr. 60	1ks	22,86	560,00
XT391080	120x100mm; zr. 80	1ks	22,86	560,00
XT391120	120x100mm; zr. 120	1ks	22,86	560,00
XT396060	120x50mm; zr. 60 novinka	1ks	18,78	460,00
XT396080	120x50mm; zr. 80 novinka	1ks	18,78	460,00
XT396120	120x50mm; zr. 120 novinka	1ks	18,78	460,00

Nylonový strukturovací válec

XTline



VYUŽITÍ

Pro satinační brusky

Použití: vhodný pro rustikální strukturování dřeva, finální úprava povrchů z nerezů

Obj.číslo	Popis	Balení	Cena €	Cena Kč
XT392080	120x100mm; zr. 80	1ks	66,12	1620,00
XT398080	120x50mm; zr. 80 novinka	1ks	49,80	1220,00

Ocelový kartáč válec

XTline



VYUŽITÍ

Pro satinační brusky

Použití: vhodný pro kartáčování, odrezování a odstraňování barev

Obj.číslo	Popis	Balení	Cena €	Cena Kč
XT393003	120x100mm; 0,3mm	1ks	57,14	1400,00
XT399003	120x50mm; 0,3mm novinka	1ks	40,00	980,00

Kotouč leštící pěnový pro leštící brusku XT105300

XTline



Výška pěny: 25mm

Obj.číslo	Popis	Balení	Cena €	Cena Kč
XT393030	150mm; měkký	1ks	3,39	83,00

Kotouč leštící pěnový pro leštící brusku XT105300

XTline



Výška pěny: 25mm

Obj.číslo	Popis	Balení	Cena €	Cena Kč
XT395050	150mm; tuhý	1ks	3,39	83,00

Kotouč leštící pěnový pro leštící brusku XT105300

XTline



Výška pěny: 25mm

Obj.číslo	Popis	Balení	Cena €	Cena Kč
XT395040	150mm; středně tuhý	1ks	3,39	83,00

Disk pro leštící brusku XT105300

XTline



Obj.číslo	Popis	Balení	Cena €	Cena Kč
XT395150	150mm	1ks	12,24	300,00

Kotoučová rotační rašpla



POUŽITÍ

Obrábění měkkého a tvrdého dřeva, plastů, sádrokartonu atd.

VYUŽITÍ

Pro úhlové brusky

novinka

Použití: dřevo, plast, sádrokarton

Obj. číslo	Popis	Balení	Cena €	Cena Kč
XT164121	125x3x22,2mm, jemný	1ks	20,82	510,00
XT164122	125x3x22,2mm, střední	1ks	20,82	510,00
XT164123	125x3x22,2mm, hrubý	1ks	20,82	510,00



Brusný lamelový kotouč na stopce (6mm)

Kotouče s lamelovými listy ze smirkového plátna pro broušení nebo předleštění kovů. Flexibilita lamel umožňuje přizpůsobení materiálu. Velké množství lamel zajišťuje stálou kvalitu broušení.



Použití: dřevo, kov

Obj. číslo	Popis	Balení	Cena €	Cena Kč
BS252040	25x20x6mm, zr.40	20ks	3,06	75,00
BS252060	25x20x6mm, zr.60	20ks	3,06	75,00
BS252080	25x20x6mm, zr.80	40ks	3,06	75,00
BS252100	25x20x6mm, zr.100	20ks	3,06	75,00
BS252120	25x20x6mm, zr.120	20ks	3,06	75,00
BS301040	30x15x6mm, zr.40	20ks	2,82	69,00
BS301060	30x15x6mm, zr.60	10ks	2,82	69,00
BS301080	30x15x6mm, zr.80	20ks	2,82	69,00
BS301100	30x15x6mm, zr.100	20ks	2,82	69,00
BS301120	30x15x6mm, zr.120	20ks	2,82	69,00
BS303040	30x30x6mm, zr.40	20ks	3,59	88,00
BS303060	30x30x6mm, zr.60	20ks	3,59	88,00
BS303080	30x30x6mm, zr.80	20ks	3,59	88,00
BS303100	30x30x6mm, zr.100	20ks	3,59	88,00
BS303120	30x30x6mm, zr.120	20ks	3,59	88,00
BS401040	40x10x6mm, zr.040	20ks	4,08	100,00
BS401060	40x10x6mm, zr.060	40ks	4,08	100,00
BS401080	40x10x6mm, zr.080	50ks	4,08	100,00
BS401100	40x10x6mm, zr.100	50ks	4,08	100,00
BS401120	40x10x6mm, zr.120	20ks	4,08	100,00
BS403040	40x30x6mm, zr.40	10ks	4,29	105,00
BS403060	40x30x6mm, zr.60	10ks	4,29	105,00
BS403080	40x30x6mm, zr.80	10ks	4,29	105,00
BS403100	40x30x6mm, zr.100	10ks	4,29	105,00
BS403120	40x30x6mm, zr.120	10ks	4,29	105,00
BS501040	50x10x6mm, zr.40	20ks	3,96	97,00
BS501060	50x10x6mm, zr.60	20ks	3,96	97,00
BS501080	50x10x6mm, zr.80	20ks	3,96	97,00
BS501100	50x10x6mm, zr.100	20ks	3,96	97,00
BS501120	50x10x6mm, zr.120	10ks	3,96	97,00
BS503040	50x30x6mm, zr.40	20ks	4,37	107,00
BS503060	50x30x6mm, zr.60	20ks	4,37	107,00
BS503080	50x30x6mm, zr.80	10ks	4,37	107,00
BS503100	50x30x6mm, zr.100	10ks	4,37	107,00
BS503120	50x30x6mm, zr.120	20ks	4,37	107,00
BS602040	60x20x6mm, zr.40	10ks	4,04	99,00
BS602060	60x20x6mm, zr.60	10ks	4,04	99,00
BS602080	60x20x6mm, zr.80	10ks	4,04	99,00
BS602100	60x20x6mm, zr.100	10ks	4,04	99,00
BS602120	60x20x6mm, zr.120	10ks	4,04	99,00
BS604040	60x40x6mm, zr.40	10ks	5,27	129,00
BS604060	60x40x6mm, zr.60	10ks	5,27	129,00
BS604080	60x40x6mm, zr.80	20ks	5,27	129,00
BS604100	60x40x6mm, zr.100	10ks	5,27	129,00
BS604120	60x40x6mm, zr.120	10ks	5,27	129,00
BS803040	80x30x6mm, zr.40	10ks	5,84	143,00
BS803060	80x30x6mm, zr.60	10ks	5,84	143,00
BS803080	80x30x6mm, zr.80	10ks	5,84	143,00
BS803100	80x30x6mm, zr.100	10ks	5,84	143,00
BS803120	80x30x6mm, zr.120	10ks	5,84	143,00

Brusný lamelový kotouč zirkon

Zirkokorundový lamelový kotouč na broušení ploch, hran, svárů, ořepů z kovů, plastů a dřeva nebo k odstraňování nátěrů a koroze. Díky vydatému tělu umožňuje broušení i v těžko přístupných místech. Velký počet lamelů z kvalitního materiálu zaručuje dlouhou životnost. Konstrukce zaručuje nízké vibrace.



Použití - nerez, ocel

Obj.číslo	Popis	Balení	Cena €	Cena Kč
BZ115040	zirkon ø115mm, zr.40	5ks	3,06	75,00
BZ115060	zirkon ø115mm, zr.60	5ks	3,06	75,00
BZ115080	zirkon ø115mm, zr.80	5ks	3,06	75,00
BZ115100	zirkon ø115mm, zr.100	5ks	3,06	75,00
BZ115120	zirkon ø115mm, zr.120	5ks	3,06	75,00
BZ125040	zirkon ø125mm, zr.40	5ks	3,55	87,00
BZ125060	zirkon ø125mm, zr.60	5ks	3,55	87,00
BZ125080	zirkon ø125mm, zr.80	5ks	3,55	87,00
BZ125100	zirkon ø125mm, zr.100	5ks	3,55	87,00
BZ125120	zirkon ø125mm, zr.120	5ks	3,55	87,00
BZ150040	zirkon ø150mm, zr.40	5ks	5,55	136,00
BZ150060	zirkon ø150mm, zr.60	5ks	5,55	136,00
BZ150080	zirkon ø150mm, zr.80	5ks	5,55	136,00
BZ150100	zirkon ø150mm, zr.100	5ks	5,55	136,00
BZ150120	zirkon ø150mm, zr.120	5ks	5,55	136,00

Brusný lamelový kotouč SMT 624 nerez/ocel



Obzvláště vhodný pro opracování oceli, uslechlé oceli a vysoké legovaných oceli.



Použití - nerez, ocel

Obj.číslo	Popis	Balení	Cena €	Cena Kč
KL322764	zirkon ø115mm, zr. 36	10ks	4,04	99,00
KL322765	zirkon ø115mm, zr. 40	10ks	4,04	99,00
KL322767	zirkon ø115mm, zr. 60	10ks	4,04	99,00
KL322768	zirkon ø115mm, zr. 80	10ks	4,04	99,00
KL322769	zirkon ø115mm, zr. 120	10ks	4,04	99,00
KL322771	zirkon ø125mm, zr. 36	10ks	4,45	109,00
KL322772	zirkon ø125mm, zr. 40	10ks	4,45	109,00
KL322774	zirkon ø125mm, zr. 60	10ks	4,45	109,00
KL322775	zirkon ø125mm, zr. 80	10ks	4,45	109,00
KL322776	zirkon ø125mm, zr. 120	10ks	4,45	109,00
KL322778	zirkon ø150mm, zr. 40	10ks	6,16	151,00
KL322779	zirkon ø150mm, zr. 60	10ks	6,16	151,00
KL322780	zirkon ø150mm, zr. 80	10ks	6,16	151,00

Brusný lamelový kotouč korund

STAVTOOL



Použití - kov, dřevo

Obj.číslo	Popis	Balení	Cena €	Cena Kč
BS115040	ø115mm, zr.40	5ks	2,16	53,00
BS115060	ø115mm, zr.60	5ks	2,16	53,00
BS115080	ø115mm, zr.80	5ks	2,16	53,00
BS115100	ø115mm, zr.100	5ks	2,16	53,00
BS115120	ø115mm, zr.120	5ks	2,16	53,00
BS125040	ø125mm, zr.40	5ks	2,41	59,00
BS125060	ø125mm, zr.60	5ks	2,41	59,00
BS125080	ø125mm, zr.80	5ks	2,41	59,00
BS125100	ø125mm, zr.100	5ks	2,41	59,00
BS125120	ø125mm, zr.120	5ks	2,41	59,00
BS150040	ø150mm, zr.40	5ks	3,43	84,00
BS150060	ø150mm, zr.60	5ks	3,43	84,00
BS150080	ø150mm, zr.80	5ks	3,43	84,00
BS150100	ø150mm, zr.100	5ks	3,43	84,00
BS150120	ø150mm, zr.120	5ks	3,43	84,00

Brusný vulkanfibrový kotouč CS 561



Vynikající pro hrubé brusné práce, odstraňování rzi z kovových dílů, odhroťování a opracování svárů i jemné obrábění kovů.



Použití: dřevo, kov

Obj.číslo	Popis	Balení	Cena €	Cena Kč
KL10977	ø115mm, zr.16	25ks	1,06	26,00
KL10978	ø115mm, zr.24	25ks	0,94	23,00
KL10980	ø115mm, zr.36	25ks	0,86	21,00
KL10981	ø115mm, zr.40	25ks	0,82	20,00
KL10982	ø115mm, zr.50	25ks	0,78	19,00
KL10983	ø115mm, zr.60	25ks	0,69	17,00
KL10984	ø115mm, zr.80	25ks	0,69	17,00
KL10985	ø115mm, zr.100	25ks	0,69	17,00
KL10986	ø115mm, zr.120	25ks	0,69	17,00
KL10987	ø115mm, zr.150	25ks	0,69	17,00
KL10988	ø115mm, zr.180	25ks	0,69	17,00
KL10990	ø115mm, zr.240	25ks	0,69	17,00
KL11009	ø125mm, zr.16	25ks	1,27	31,00
KL11010	ø125mm, zr.24	25ks	1,06	26,00
KL11012	ø125mm, zr.36	25ks	0,98	24,00
KL11013	ø125mm, zr.40	25ks	0,94	23,00
KL11014	ø125mm, zr.50	25ks	0,90	22,00
KL11015	ø125mm, zr.60	25ks	0,82	20,00
KL11016	ø125mm, zr.80	25ks	0,78	19,00
KL11017	ø125mm, zr.100	25ks	0,78	19,00
KL11018	ø125mm, zr.120	25ks	0,78	19,00
KL11019	ø125mm, zr.150	25ks	0,78	19,00
KL11020	ø125mm, zr.180	25ks	0,78	19,00
KL11022	ø125mm, zr.240	25ks	0,78	19,00
KL11024	ø125mm, zr.320	25ks	0,78	19,00
KL11042	ø150mm, zr.24	25ks	1,47	36,00
KL11044	ø150mm, zr.36	25ks	1,35	33,00
KL11045	ø150mm, zr.40	25ks	1,27	31,00
KL11047	ø150mm, zr.60	25ks	1,10	27,00
KL11048	ø150mm, zr.80	25ks	1,06	26,00
KL11050	ø150mm, zr.120	25ks	1,06	26,00

Brusný výsek suchý zip PL 28 CK

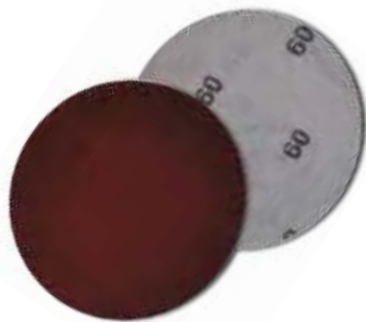

Použití: dřevo, kov

GO

Obj.číslo	Popis	Balení	Cena €	Cena Kč
KL270659	Ø125mm, zr. 36	50ks	0,37	9,00
KL270661	Ø125mm, zr. 40	50ks	0,33	8,00
KL270668	Ø125mm, zr. 60	50ks	0,29	7,00
KL270676	Ø125mm, zr. 80	50ks	0,24	6,00
KL270685	Ø125mm, zr. 100	50ks	0,24	6,00
KL270692	Ø125mm, zr. 120	50ks	0,24	6,00
KL270700	Ø125mm, zr. 150	50ks	0,24	6,00
KL270705	Ø125mm, zr. 180	50ks	0,24	6,00
KL270715	Ø125mm, zr. 240	50ks	0,24	6,00

KL270660	Ø115mm, zr. 40	50ks	0,29	7,00
KL270667	Ø115mm, zr. 60	50ks	0,24	6,00
KL270674	Ø115mm, zr. 80	50ks	0,24	6,00
KL270683	Ø115mm, zr. 100	50ks	0,20	5,00
KL270690	Ø115mm, zr. 120	50ks	0,20	5,00
KL270703	Ø115mm, zr. 180	50ks	0,20	5,00
KL270713	Ø115mm, zr. 240	50ks	0,20	5,00
KL270698	Ø115mm, zr. 150	50ks	0,20	5,00

KL270663	Ø150mm, zr. 40	50ks	0,45	11,00
KL270670	Ø150mm, zr. 60	50ks	0,37	9,00
KL270677	Ø150mm, zr. 80	50ks	0,33	8,00
KL270686	Ø150mm, zr. 100	50ks	0,29	7,00
KL270693	Ø150mm, zr. 120	50ks	0,29	7,00
KL270701	Ø150mm, zr. 150	50ks	0,29	7,00
KL270548	Ø150mm, zr. 180	50ks	0,45	11,00
KL270599	Ø150mm, zr. 240	50ks	0,45	11,00

Brusný výsek SZ PL 28 CK, NPC 15-3

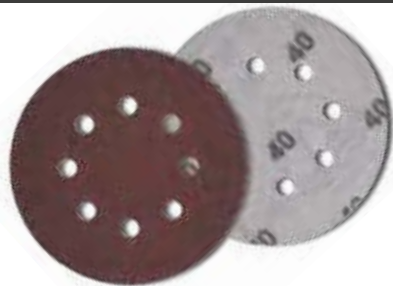

Použití: dřevo, kov

GO

Obj.číslo	Popis	Balení	Cena €	Cena Kč
KL293657	Ø115mm, zr.40 - suchý zip	25ks	0,24	6,00
KL293658	Ø115mm, zr.60 - suchý zip	25ks	0,24	6,00
KL270678	Ø115mm, zr.80 - suchý zip	25ks	0,24	6,00
KL293659	Ø115mm, zr.100 - suchý zip	25ks	0,20	5,00
KL293660	Ø115mm, zr.120 - suchý zip	25ks	0,20	5,00
KL270664	Ø125 mm, zr.40 - suchý zip	25ks	0,33	8,00
KL270671	Ø125 mm, zr.60 - suchý zip	25ks	0,29	7,00
KL270679	Ø125 mm, zr.80 - suchý zip	25ks	0,24	6,00
KL270687	Ø125 mm, zr.100 - suchý zip	25ks	0,24	6,00
KL270694	Ø125 mm, zr.120 - suchý zip	25ks	0,24	6,00
KL270702	Ø125 mm, zr.150 - suchý zip	25ks	0,24	6,00
KL270707	Ø125 mm, zr.180 - suchý zip	25ks	0,24	6,00
KL270606	Ø125 mm, zr.240 - suchý zip	25ks	0,37	9,00
KL270289	Ø150mm, zr.40 - suchý zip	25ks	0,65	16,00
KL270346	Ø150mm, zr.60 - suchý zip	25ks	0,45	11,00
KL270403	Ø150mm, zr.80 - suchý zip	25ks	0,49	12,00
KL270451	Ø150mm, zr.100 - suchý zip	25ks	0,45	11,00
KL270496	Ø150mm, zr.120 - suchý zip	25ks	0,45	11,00

Výsek suchý zip 6ks/balení

STAVTOOL



> použití k modelu XT106380; dřevo, kov

B5

Obj.číslo	Popis	Balení	Cena €	Cena Kč
KL04040	Ø125mm, zr.40, bal/6ks	50ks	2,61	64,00
KL04060	Ø125mm, zr.60, bal/6ks	50ks	2,53	62,00
KL04080	Ø125mm, zr. 80, bal/6ks	50ks	2,53	62,00
KL04100	Ø125mm, zr. 100, bal/6ks	50ks	2,33	57,00
KL04120	Ø125mm, zr.120, bal/6ks	50ks	2,33	57,00

Brusný výsek 3ks/balení

STAVTOOL



novinka

> použití k modelu XT106310; dřevo, kov

B5

Obj.číslo	Popis	Balení	Cena €	Cena Kč
KL04604	Ø125mm, zr. 40 1bal/6ks	50ks	2,49	61,00
KL04606	Ø125mm, zr. 60 1bal/6ks	50ks	2,24	55,00
KL04608	Ø125mm, zr. 80 1bal/6ks	50ks	2,24	55,00
KL04610	Ø125mm, zr. 100 1bal/6ks	50ks	2,08	51,00
KL04612	Ø125mm, zr. 120 1bal/6ks	50ks	2,08	51,00

Brusný pás

STAVTOOL



> Použití: dřevo, kov

B5

Obj.číslo	Popis	Balení	Cena €	Cena Kč
KL04204	75x533mm, zr.40, bal/3ks	10ks	3,10	76,00
KL04206	75x533mm, zr.60, bal/3ks	10ks	3,02	74,00
KL04208	75x533mm, zr.80, bal/3ks	10ks	2,98	73,00
KL04210	75x533mm, zr.100, bal/3ks	10ks	2,94	72,00
KL04212	75x533mm, zr.120, bal/3ks	10ks	2,94	72,00
KL044704	40x760mm, zr.40, bal/3ks	novinka 10ks	2,64	84,00
KL044706	40x760mm, zr.60, bal/3ks	novinka 10ks	2,94	65,00
KL044708	40x760mm, zr.80, bal/3ks	novinka 10ks	2,94	65,00
KL044712	40x760mm, zr.120, bal/3ks	novinka 10ks	2,94	65,00
KL044945	13x457mm, zr.40-100, bal/20ks	novinka 10ks	7,02	172,00
KL044953	30x533mm, zr.40-100, bal/20ks	novinka 10ks	9,27	227,00

Brusný pás LS307XH



Použití: dřevo, kov

Obj.číslo	Popis	Balení	Cena €	Cena Kč
KL268648	75x533, zr.40	10ks	2,08	51,00
KL268657	75x533, zr.60	10ks	1,84	45,00
KL268666	75x533, zr.80	10ks	1,71	42,00
KL268675	75x533, zr.100	10ks	1,71	42,00
KL268683	75x533, zr.120	10ks	1,71	42,00
KL268688	75x533, zr.150	10ks	1,71	42,00
KL268690	75x533, zr.180	10ks	1,71	42,00

Brusný pás LS309XH



Použití: dřevo, kov

Obj.číslo	Popis	Balení	Cena €	Cena Kč
KL37269	75x457 zr.40	10ks	2,04	50,00
KL38825	75x457 zr.60	10ks	2,04	50,00
KL40345	75x457 zr.80	10ks	1,84	45,00
KL41560	75x457 zr.100	10ks	1,80	44,00
KL42627	75x457 zr.120	10ks	1,80	44,00
KL43020	75x457 zr.150	10ks	1,80	44,00
KL4098	75x480 zr.40	10ks	2,12	52,00
KL4121	75x480 zr.100	10ks	1,84	45,00
KL4137	75x533 zr.40	10ks	2,20	54,00
KL4139	75x533 zr.60	10ks	2,12	52,00
KL4140	75x533 zr.80	10ks	2,04	50,00
KL4141	75x533 zr.100	10ks	1,92	47,00
KL4142	75x533 zr.120	10ks	1,92	47,00
KL4143	75x533 zr.150	10ks	1,92	47,00
KL4144	75x533 zr.180	10ks	1,92	47,00
KL43614	75x533 zr.240	10ks	1,92	47,00
KL43302	100x610 zr.180	10ks	2,57	63,00
KL4478	100x610 zr.40	10ks	2,86	70,00
KL4480	100x610 zr.60	10ks	2,78	68,00
KL4481	100x610 zr.80	10ks	2,65	65,00
KL4482	100x610, zr.100	10ks	2,57	63,00
KL4483	100x610 zr.120	10ks	2,57	63,00
KL4484	100x610 zr.150	10ks	2,57	63,00
KL4106	65x410 zr.40	10ks	1,80	44,00
KL4114	64x410 zr.60	10ks	1,71	42,00
KL4120	65x410 zr.80	10ks	1,67	41,00
KL4124	65x410 zr.100	10ks	1,63	40,00

Brusná role papír PS 30 D



Použití: dřevo, kov

Obj.číslo	Popis	Balení	Cena €	Cena Kč
KL174086	115x50000, zr.40	1ks	60,82	1490,00
KL174088	115x50000, zr.60	1ks	49,80	1220,00
KL174089	115x50000, zr.80	1ks	44,49	1090,00
KL174090	115x50000, zr.100	1ks	41,22	1010,00
KL174091	115x50000, zr.120	1ks	41,22	1010,00
KL174092	115x50000, zr.150	1ks	41,22	1010,00
KL174093	115x50000, zr.180	1ks	41,22	1010,00
KL174094	115x4500, zr.40	10ks	6,41	157,00
KL174095	115x4500, zr.60	10ks	5,39	132,00
KL174096	115x4500, zr.80	10ks	4,65	114,00
KL174097	115x4500, zr.100	10ks	4,16	102,00
KL174098	115x4500, zr.120	10ks	4,16	102,00
KL174099	115x4500, zr.150	10ks	4,16	102,00
KL174100	115x4500, zr.180	10ks	4,16	102,00
KL182419	115x50000, zr.320	1ks	41,22	1010,00

Brusný pás



Použití: dřevo, kov

Obj.číslo	Popis	Balení	Cena €	Cena Kč
KL049708	40x760 zr.80	10ks	3,92	96,00
KL049712	40x760 zr.120	10ks	3,92	96,00
KL049718	40x760 zr.180	10ks	3,92	96,00
KL049724	40x760 zr.240	10ks	3,92	96,00

Brusná role plátna KL381J



Použití: dřevo, kov

Obj.číslo	Popis	Balení	Cena €	Cena Kč
KL266197	150x30000mm zr. 40	1ks	62,86	1540,00
KL266236	150x50000mm zr. 60	1ks	87,35	2140,00
KL266270	150x50000mm zr. 80	1ks	86,12	2110,00
KL266299	150x50000mm zr.100	1ks	82,04	2010,00
KL266327	150x50000mm zr.120	1ks	82,04	2010,00
KL266387	150x50000mm zr.320	1ks	82,86	2030,00

Brusná role papír PS 18 E



Použití: dřevo, kov

Obj.číslo	Popis	Balení	Cena €	Cena Kč
KL267224	150x30000mm zr. 40	10ks	65,71	1610,00
KL267246	150x50000mm zr. 60	10ks	83,67	2050,00
KL267274	150x50000mm zr. 80	10ks	73,88	1810,00
KL267300	150x50000mm zr. 100	10ks	67,76	1660,00
KL267323	150x50000mm zr. 120	10ks	67,76	1660,00

Brusný papír vodovzdorný v archu



Obj. číslo	Popis	Balení	Cena €	Cena Kč
KL25221-2808.00	230x280mm, zr.60	50ks	0,57	14,00
KL25221-2809.00	230x280mm, zr.80	50ks	0,57	14,00
KL25221-2810.00	230x280mm, zr.100	50ks	0,53	13,00
KL25221-2812.00	230x280mm, zr.120	50ks	0,53	13,00
KL25221-2815.00	230x280mm, zr.150	50ks	0,53	13,00
KL25221-2818.00	230x280mm, zr.180	50ks	0,53	13,00
KL25221-2824.00	230x280mm, zr.240	50ks	0,53	13,00
KL25221-2832.00	230x280mm, zr.320	50ks	0,53	13,00
KL25221-2840.00	230x280mm, zr.400	50ks	0,53	13,00
KL25221-2860.00	230x280mm, zr.600	50ks	0,53	13,00
KL25221-2880.00	230x280mm, zr.800	50ks	0,53	13,00
KL25221-2890.00	230x280mm, zr.1000	50ks	0,53	13,00
KL25221-2892.00	230x280mm, zr.1200	50ks	0,53	13,00
KL25221-2895.00	230x280mm, zr.1500	50ks	0,53	13,00
KL25221-2897.00	230x280mm, zr.2000	50ks	0,53	13,00

Brusné plátno v archu



Obj. číslo	Popis	Balení	Cena €	Cena Kč
KL26121-2804.00	230x280mm, zr.30	50ks	0,61	15,00
KL26121-2805.00	230x280mm, zr.36	50ks	0,61	15,00
KL26121-2806.00	230x280mm, zr.40	50ks	0,61	15,00
KL26121-2807.00	230x280mm, zr.50	50ks	0,61	15,00
KL26121-2808.00	230x280mm, zr.60	50ks	0,57	14,00
KL26121-2809.00	230x280mm, zr.80	50ks	0,57	14,00
KL26121-2810.00	230x280mm, zr.100	50ks	0,53	13,00
KL26121-2812.00	230x280mm, zr.120	50ks	0,53	13,00
KL26121-2815.00	230x280mm, zr.150	50ks	0,53	13,00
KL26121-2818.00	230x280mm, zr.180	50ks	0,53	13,00
KL26121-2822.00	230x280mm, zr.220	50ks	0,53	13,00
KL26121-2824.00	230x280mm, zr.240	50ks	0,53	13,00
KL26121-2828.00	230x280mm, zr.280	50ks	0,53	13,00
KL26121-2832.00	230x280mm, zr.320	50ks	0,53	13,00

Brusný papír v archu



Obj. číslo	Popis	Balení	Cena €	Cena Kč
KL21111-2804.00	230x280mm, zr.30	50ks	0,45	11,00
KL21111-2806.00	230x280mm, zr.40	50ks	0,37	9,00
KL21111-2807.00	230x280mm, zr.50	50ks	0,37	9,00
KL21111-2808.00	230x280mm, zr.60	50ks	0,24	6,00
KL21111-2809.00	230x280mm, zr.80	50ks	0,24	6,00
KL21111-2810.00	230x280mm, zr.100	50ks	0,20	5,00
KL21111-2812.00	230x280mm, zr.120	50ks	0,20	5,00
KL21111-2815.00	230x280mm, zr.150	50ks	0,29	7,00
KL21111-2818.00	230x280mm, zr.180	50ks	0,29	7,00

Brusný papír 93x185 5ks/balení

STAVTOOL



Použití: dřevo, kov, plast

Obj. číslo	Popis	Balení	Cena €	Cena Kč
KL04404	93x185mm, zr.40, bal/5ks	1ks	2,20	54,00
KL04406	93x185mm, zr.60, bal/5ks	1ks	1,96	48,00
KL04408	93x185mm, zr.80, bal/5ks	1ks	1,96	48,00
KL04410	93x185mm, zr.100, bal/5ks	1ks	1,80	44,00
KL04412	93x185mm, zr.120, bal/5ks	1ks	1,80	44,00

Brusný papír 93x185 5ks/balení, typ BOSCH

STAVTOOL



> použití k modelu XT106240

Obj. číslo	Popis	Balení	Cena €	Cena Kč
KL04304	93x185mm, zr.40 bal/5ks	50ks	2,20	54,00
KL04306	93x185mm, zr.60 bal/5ks	50ks	1,96	48,00
KL04308	93x185mm, zr.80 bal/5ks	50ks	1,96	48,00
KL04310	93x185mm, zr.100 bal/5ks	50ks	1,80	44,00
KL04312	93x185mm, zr.120 bal/5ks	50ks	1,80	44,00

Držák brusného papíru plast



C3

Obj.číslo	Popis	Balení	Cena €	Cena Kč
K22075	210x105mm plast	10ks	3,10	76,00
K22076	160x85mm plast	10ks	2,78	68,00

Brusná houba 90x70x20mm - tuhá



C3

Obj.číslo	Popis	Balení	Cena €	Cena Kč
K22100	zrnitost 60	1ks	0,78	19,00
K22101	zrnitost 80	1ks	0,78	19,00
K22102	zrnitost 100	1ks	0,78	19,00
K22103	zrnitost 120	1ks	0,78	19,00
K22104	zrnitost 180	1ks	0,78	19,00
K22105	zrnitost 220	1ks	0,78	19,00

Brusná houba 120x95x10mm - měkká



C3

Obj.číslo	Popis	Balení	Cena €	Cena Kč
K22110	zrnitost 80	1ks	0,82	20,00
K22111	zrnitost 120	1ks	0,82	20,00
K22114	zrnitost 150	1ks	0,82	20,00
K22112	zrnitost 180	1ks	0,82	20,00
K22113	zrnitost 220	1ks	0,82	20,00

Brousek oboustranný

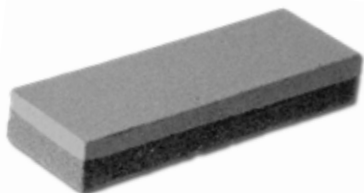

C6

Obj.číslo	Popis	Balení	Cena €	Cena Kč
45045	200x50x25mm (2 hrubosti)	1ks	1,27	31,00

Brousek na kosu

STAVTOOL



B3

Obj.číslo	Popis	Balení	Cena €	Cena Kč
P13937		1ks	0,61	15,00

Sada brusných tělísek 100 dílů

Tvary válcové, kuželové, zkosené, ogivální, kulové. Síla stopky 3, 6, 9 mm. Pojivo keramické a gumové (pro leštění).
Vhodné pro broušení otvorů a jiných obtížně dostupných míst.



C2

Obj.číslo	Popis	Balení	Cena €	Cena Kč
P13941	průměr stopky 3mm	1ks	13,88	340,00

Sada brusných tělísek 150 dílů

71x řezný kotouček
22x brusný kotouček
13x leštící disk
12x brusný pás
7x kartáč
7x řezný bit
4x vřeténko
4x vrták
4x kleština
2x brusná stopka
1x lamelový kotouč
1x klíč
1x brousek



C1

Obj.číslo	Popis	Balení	Cena €	Cena Kč
P13942	průměr stopky 3mm	1ks	19,59	480,00

Sada rotační brusky 5 ks



C3

Obj.číslo	Popis	Balení	Cena €	Cena Kč
21540		12ks	2,37	58,00

Kartáč miskový vlnitý

XTline



novinka

Obj. číslo	Popis	Balení	Cena €	Cena Kč
XT22001	100 mm/M14	1ks	2,98	73,00

B3

Kartáč okružní vlnitý

XTline



novinka

Obj. číslo	Popis	Balení	Cena €	Cena Kč
XT22008	125 mm	1ks	4,20	103,00
XT22009	150 mm	1ks	6,69	164,00
XT22010	175 mm	1ks	8,45	207,00
XT22011	200 mm	1ks	9,10	223,00

B3

Kartáč hrnkový vlnitý

XTline



novinka

Obj. číslo	Popis	Balení	Cena €	Cena Kč
XT22002	75 mm/M14	1ks	2,73	67,00
XT22003	100 mm/M14	1ks	4,33	106,00

B3

Kartáč hrnkový vlnitý

XTline



novinka

Obj. číslo	Popis	Balení	Cena €	Cena Kč
XT22055	75 mm/M14 nerez	1ks	4,41	108,00
XT22056	100 mm/M14 nerez	1ks	7,71	189,00

B3

Kartáč hrnkový copy

XTline



novinka

Obj. číslo	Popis	Balení	Cena €	Cena Kč
XT22004	65 mm/M14	1ks	3,10	76,00
XT22005	80 mm/M14	1ks	3,71	91,00
XT22006	100 mm/M14	1ks	4,78	117,00

B3

Kartáč hrnkový copy

XTline



novinka

Obj. číslo	Popis	Balení	Cena €	Cena Kč
XT22037	65 mm/M14 nerez	1ks	6,61	162,00
XT22038	80 mm/M14 nerez	1ks	7,35	180,00

B3

Kartáč hrnkový copy

XTline



novinka

Obj. číslo	Popis	Balení	Cena €	Cena Kč
XT22005/2	80 mm/M14 dvouřadý	1ks	4,29	105,00

B3

Kartáč hrnkový copy

XTline



novinka

Obj. číslo	Popis	Balení	Cena €	Cena Kč
XT22005-5	80 mm/M14; 0,5mm	1ks	6,98	171,00
XT22005-8	80 mm/M14; 0,8mm	1ks	7,43	182,00
XT22006-8	100 mm/M14; 0,8mm	1ks	10,45	256,00

B3

Kartáč miskový copy

XTline



novinka

Obj. číslo	Popis	Balení	Cena €	Cena Kč
XT22007	100 mm/M14	1ks	3,39	83,00

B3

Kartáč miskový copy

XTline



novinka

Obj. číslo	Popis	Balení	Cena €	Cena Kč
XT22057	100 mm/M14 nerez	1ks	6,98	171,00

B3

Kartáč hrnkový copy stopka

XTline



novinka

Obj. číslo	Popis	Balení	Cena €	Cena Kč
XT22024	75 mm, stopka ø 6mm	10ks	3,14	77,00

Kartáč miskový copy stopka

XTline



novinka

Obj. číslo	Popis	Balení	Cena €	Cena Kč
XT22025	75 mm, stopka ø 6mm	10ks	3,22	79,00

Kartáč radiální copy stopka

XTline



novinka

Obj. číslo	Popis	Balení	Cena €	Cena Kč
XT22023	75 mm, stopka ø 6mm	20ks	2,98	73,00

Kartáč koncový copy stopka

XTline



novinka

Obj. číslo	Popis	Balení	Cena €	Cena Kč
XT22021	19 mm, stopka ø 6mm	20ks	1,71	42,00
XT22022	22 mm, stopka ø 6mm	20ks	2,00	49,00

Kartáč radiální copy

XTline



novinka

Obj. číslo	Popis	Balení	Cena €	Cena Kč
XT22012	100mm, M14	1ks	3,80	93,00
XT22013	115 mm, M14	1ks	4,29	105,00
XT22014	125 mm, M14	1ks	4,90	120,00
XT22015	150 mm, M14	1ks	6,94	170,00
XT22016	178 mm, M14	1ks	8,86	217,00

Kartáč radiální copy

XTline



novinka

Obj. číslo	Popis	Balení	Cena €	Cena Kč
XT22039	100 mm, M14 nerez	1ks	5,39	132,00
XT22040	125 mm, M14 nerez	1ks	7,92	194,00

Kartáč koncový vlnitý stopka

XTline



novinka

Obj. číslo	Popis	Balení	Cena €	Cena Kč
XT22018	12 mm, stopka ø 6mm	20ks	0,94	23,00
XT22019	17 mm, stopka ø 6mm	20ks	1,14	28,00
XT22020	25 mm, stopka ø 6mm	20ks	1,35	33,00

Kartáč hrnkový vlnitý stopka

XTline



novinka

Obj. číslo	Popis	Balení	Cena €	Cena Kč
XT22030	19 mm, stopka ø 6mm	10ks	1,55	38,00
XT22031	22 mm, stopka ø 6mm	10ks	1,96	48,00

Kartáč okružní vlnitý stopka

XTline



novinka

Obj. číslo	Popis	Balení	Cena €	Cena Kč
XT22026	12 mm, stopka ø 6mm	20ks	1,18	29,00
XT22027	17 mm, stopka ø 6mm	20ks	1,31	32,00
XT22028	75 mm, stopka ø 6mm	20ks	1,55	38,00
XT22029	100 mm, stopka ø 6mm	12ks	1,88	46,00

Kartáč okružní stopka leštící

XTline



novinka

Obj. číslo	Popis	Balení	Cena €	Cena Kč
XT22032	100 mm, stopka ø 6mm	1ks	7,43	182,00

Ocelový kartáč dřevěná rukojeť

XTline



novinka

Obj.číslo	Popis	Balení	Cena €	Cena Kč
XT701111039	3-řadý, ocel hladká 0,30	12ks	1,39	34,00
XT701111054	5-řadý, ocel hladká 0,30	12ks	1,59	39,00
XT701111056	4-řadý, ocel hladká 0,30	12ks	1,76	43,00

Ocelový kartáč vlnitý PVC

XTline



novinka

Obj.číslo	Popis	Balení	Cena €	Cena Kč
XT22034	270 mm, ocel	12ks	1,43	35,00

Ocelový kartáč vlnitý PVC

XTline



novinka

Obj.číslo	Popis	Balení	Cena €	Cena Kč
XT22035	270 mm, ocel	12ks	1,43	35,00

Nerezový kartáč vlnitý PVC

XTline



novinka

Obj.číslo	Popis	Balení	Cena €	Cena Kč
XT22036	270 mm, nerez	12ks	2,53	62,00

Ocelový kartáč 5-řadý PVC

XTline



novinka

Obj.číslo	Popis	Balení	Cena €	Cena Kč
XT11844	5-řadý	12ks	1,63	40,00

Pomosazený kartáč malý, dřevo

STAVTOOL



Obj.číslo	Popis	Balení	Cena €	Cena Kč
K22078	3-řadý	20ks	0,82	20,00

Ocelový kartáč 4-řadý PVC

KART



Obj.číslo	Popis	Balení	Cena €	Cena Kč
11002	4-řadý	1ks	1,96	48,00

Sada kartáčů ocelových PVC 3ks



Obj.číslo	Popis	Balení	Cena €	Cena Kč
P11846	sada 3ks	12ks	2,33	57,00



DÍLNA

103 - 116 SADY HLAVIC



117 - 127 MONTÁŽNÍ VOZÍKY NA NÁŘADÍ



128 - 141 PŘÍSLUŠENSTVÍ K SADÁM HLAVIC



142 - 161 KLÍČE A PŘÍSLUŠENSTVÍ



162 - 170 ŠROUBOVÁKY



171 - 176 BITY
NÁSTAVCE
SADY BITŮ
SADY HLAVIC



177 - 185 KLĚŠTĚ



186 - 187 NŮŽKY



the best of HONITON HONIDRIVER

Ukázkou **multifunkčnosti** klíčů a hlavic je patent **HONIDRIVER**.

Honidriver překonává hranice běžného klíče. Každá hrana klíče má svou úlohu pro správné nasazení a povolení daného šroubu.

Klíčem **Honidriver** povolíte jakýkoliv šroub, i s poškozenou hlavou.

Použitelné na šrouby a matky typu:

METRIC, SAE, 3PT, 4PT, 6PT, TORX, SPLINE, RIBE SQUARE.



— možno použít až na 6 různých typů šroubů a matic

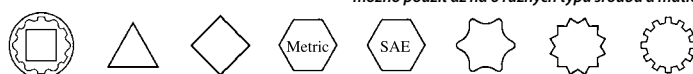

FIXING CONVERSION TABLES

SIZE	METRIC	SAE	STAR	SIZE	METRIC	SAE	STAR
3.2	3.2	1/8"	E4	16	16	5/8"	E20
4	4	5/32"	E5	17	17	21/32"	
4.5	4.5			18	18	11/16"	E22
5	5	3/16"	E6	19	19	3/4"	E24
5.5	5.5	7/32"	E7	20	20	25/32"	
6	6		E8	21	21	13/16"	E26
1/4"		1/4"	E8	22	22	7/8"	E28
7	7	9/32"		23	23	29/32"	E28
8	8	5/16"	E10	24	24	15/16"	E30
9	9	11/32"	E11	25	25	31/32"	E32
10	10	3/8"	E12	26	26	1"	E32
11	11	7/16"	E14	27	27	1-1/16"	E34
12	12	15/32"		28	28	1-3/32"	E36
13	13	1/2"	E16	29	29	1-1/8"	E36
14	14	9/16"	E18	30	30	1-3/16"	E38
15	15	19/32"		32	32	1-1/4"	E40



Sada hlavic 1/2" 27 dílů

HONIDRIVER



Sada hlavic 1/4" 20 dílů

HONIDRIVER



ks	rozměr
11x	1/4" hlavice: 3.2 4 4.5 5 5.5 6 7 8 9 10 11 12 13 14 mm
1x	1/4" ráčna
2x	1/4" prodloužení 50, 150 mm
1x	1/4" šroubovák na hlavice
1x	1/4" kardan
1x	1/4" vratidlo

A10

Obj.číslo	Popis	Balení	Cena €	Cena Kč
H1120	40CRV, plastový box	1ks	37,14	910,00

ks	rozměr
18x	1/2" hlavice : 8 9 10 11 12 13 14 15 16 17 18 21 22 23 24 27 30 32 mm
1x	1/2" ráčna
2x	1/2" nástavec 125 250 mm
2x	1/2" hlavice na svíčky 16 21 mm
1x	1/2" kardan
1x	1/2" vratidlo

A10

Obj.číslo	Popis	Balení	Cena €	Cena Kč
H4027	40CRV, plastový box	1ks	91,02	2230,00

Sada hlavíc 1/4" - 3/8" - 1/2" 99 dílů

HONIDRIVER



ks	rozměr
13x	1/4" hlavice : 3 2 4 4.5 5.5 5 7 8 9 10 11 12 13 mm
11x	3/8" hlavice : 9 10 11 12 13 14 15 16 17 18 19 mm
14x	1/2" hlavice : 14 15 16 17 18 19 20 21 22 23 24 27 30 32 mm
3x	ráčna 1/4" 3/8" 1/2"
1x	1/4" nástavec s rukojetí
2x	1/4" nástavec 50 150 mm
2x	3/8" nástavec 75 150 mm
2x	1/2" nástavec 125 150 mm
2x	3/8" hlavice na svíčky 14 18 mm
2x	1/2" hlavice na svíčky 15 21 mm
3x	adaptér 3/8"- 1/4" 3/8"- 1/2" 1/2"- 3/8"
3x	kardan 1/4" 3/8" 1/2"
21x	1/4" hlavice s bity : PH 1 2 3 PZ 1 2 3 PL 4 5.5 7 IMB 3 4 5 6 7 8 TRX 10 15 20 25 30 40
3x	imbus klíč : 1.5 2 2.5
17x	5/16" bit : PH 3 4 PZ 3 4 PL 8 10 12 IMB 3 4 5 6 7 8 TRX 40 45 50 55

A10

Obj.číslo	Popis	Balení	Cena €	Cena Kč
H4399	40CRV, plastový box	1ks	166,97	4090,00

Sada hlavíc 1/4" - 3/8" - 1/2" 111 dílů

HONIDRIVER



ks	rozměr
13x	1/4" hlavice : 3 2 4 4.5 5.5 5 7 8 9 10 11 12 13 mm
11x	3/8" hlavice : 9 10 11 12 13 14 15 16 17 18 19 mm
14x	1/2" hlavice : 14 15 16 17 18 19 20 21 22 23 24 27 30 32 mm
3x	ráčna 1/4" 3/8" 1/2"
1x	1/4" nástavec s rukojetí
2x	1/4" nástavec 50 150 mm
2x	3/8" nástavec 75 150 mm
2x	1/2" nástavec 125 150 mm
2x	3/8" hlavice na svíčky 14 18 mm
2x	1/2" hlavice na svíčky 15 21 mm
3x	adaptér 3/8"- 1/4" 3/8"- 1/2" 1/2"- 3/8"
3x	kardan 1/4" 3/8" 1/2"
21x	1/4" hlavice s bity : PH 1 2 3 PZ 1 2 3 PL 4 5.5 7 IMB 3 4 5 6 7 8 TRX 10 15 20 25 30 40
3x	imbus klíč : 1.5 2 2.5
17x	5/16" bit : PH 3 4 PZ 3 4 PL 8 10 12 IMB 3 4 5 6 7 8 TRX 40 45 50 55
12x	klíč očkoplochy : 8 9 10 11 12 13 14 15 16 17 18 19 mm

A10

Obj.číslo	Popis	Balení	Cena €	Cena Kč
H4321	40CRV, plastový box	1ks	211,84	5190,00

Sada hlavíc 1/4" - 1/2" 68 dílů

HONIDRIVER



ks	rozměr
13x	1/4" hlavice : 3 2 4 4.5 5.5 5 7 8 9 10 11 12 13 mm
14x	1/2" hlavice : 10 11 12 13 14 15 16 17 19 21 22 24 27 30 32 mm
3x	ráčna 1/4" 1/2"
1x	1/4" nástavec s rukojetí
2x	1/4" nástavec 50 150 mm
2x	1/2" nástavec 125 150 mm
1x	1/2" jezdec na vratidlo
2x	1/2" hlavice na svíčky 15 21 mm
2x	kardan 1/4" 1/2"
21x	1/4" hlavice s bity : PH 1 2 3 PZ 1 2 3 PL 4 5.5 7 IMB 3 4 5 6 TRX 10 15 20 25 30 40
3x	imbus klíč : 1.5 2 2.5
8x	klíč očkoplochy : 10 11 12 13 14 15 17 19 mm

A10

Obj.číslo	Popis	Balení	Cena €	Cena Kč
H4368	40CRV, plastový box	1ks	153,47	3760,00

Sada hlavíc 1/4" 11 dílů v plastovém držáku

HONIDRIVER



Obj.číslo	Popis	Balení	Cena €	Cena Kč
H2200	hlavice 1/4": 4 4.5 5 5.5 6 7 8 9 10 11 13 mm	20ks	15,10	370,00

A3

Sada hlavíc 3/8" 10 dílů v plastovém držáku

HONIDRIVER



Obj.číslo	Popis	Balení	Cena €	Cena Kč
H2300	hlavice 3/8": 9 10 11 12 13 14 15 16 17 19 mm	10ks	18,78	460,00

A3

Sada hlavíc 1/2" 10 dílů v plastovém držáku

HONIDRIVER



Obj.číslo	Popis	Balení	Cena €	Cena Kč
H2400	hlavice 1/2": 10 11 12 13 14 15 17 19 22 24 mm	8ks	28,98	710,00

A3



Sada hlavic 1/4" 33 dílů

HONITON
PROFESSIONAL TOOLS



ks	rozměr
12x	1/4" hlav e : 4 4.5 5 5.5 6 7 8 9 10 11 12 13 mm
1x	1/4" ráčna
2x	1/4" nástavec : 50 100 mm
1x	1/4" v atidlo
1x	1/4" kardan univerzální
1x	1/4" nástavec s rukojetí
3x	klíč imbusový : 1.5 2 2.5 mm
12x	1/4" hlavice s bity : PH 1 2
	PL 3 4 5 6 7
	IMB 3 4 5 6 8

Obj.číslo	Popis	Balení	Cena €	Cena Kč
H1133	40CRV, kovový box	1ks	40,00	980,00

Sada hlavic 3/8" 58 dílů

HONITON
PROFESSIONAL TOOLS



ks	rozměr
18x	3/8" hlav e : 6 7 8 9 10 11 12 13 14 15 16 17 18 19 20 21 22 24 mm
9x	3/8" hlav e prodl:8 10 11 12 13 14 15 17 19 mm
7x	3/8" E hlav e : E6 E8 E10 E11 E12 E14 E16
1x	3/8" ráčna
1x	3/8" kardan univerzální
12x	3/8" hlavice s bity : PH 2 3
	PZ 2 3
	PL 5,5 8
	IMB 4 5 6 7 8
	TRX T20 T25 T27 T30 T40 T45 T

Obj.číslo	Popis	Balení	Cena €	Cena Kč
H13058	40CRV, plastový box	1ks	91,02	2230,00

DOŽIVOTNÍ ZÁRUKA

Na veškeré výrobky HONITON poskytujeme nadstandardní záruku po celou dobu jejich životnosti. V rámci této doživotní záruky garantujeme bezchybnou kvalitu materiálu a zpracování. Dojde-li k selhání nebo neuspokojivé funkci nářadí v důsledku špatného zpracování nebo vady materiálu, toto nářadí Vám bezplatně opravíme nebo vyměníme za nový kus. V případě, že tento typ výrobku již nebude v nabídce, bude Vám vyměněn za technicky a kvalitativně nejbližší odpovídající typ. Je možné, že v rámci záruční opravy bude opravená nebo vyměněná pouze poškozená část výrobku.

Doživotní záruka HONITON se nevztahuje na poškození vzniklé nesprávným použitím nářadí, použitím nad míru přípustného zatížení nebo zanedbanou či nedostatečnou péčí. Záruka se dále nevztahuje na běžné opotřebení a na poškození nářadí, které bylo jakkoli upraveno.

Reklamovaný výrobek musí být předán k posouzení prodeji nářadí HONITON, u něhož byl zakoupen.

Sada hlavic 1/4" 43 dílů

HONITON
PROFESSIONAL TOOLS



ks	rozměr
12x	1/4" hlav e : 4 4.5 5 5.5 6 7 8 9 10 11 12 13 mm
1x	1/4" ráčna
2x	1/4" nástavec 50 100 mm
1x	1/4" nástavec s rukojetí
1x	1/4" redukce 1/4"- 3/8", hlava na vratidlo
1x	1/4" kardan univerzální
3x	klíč Imbusový : 1.5 2 2.5 mm
1x	1/4" nástavec pružinový 150 mm
21x	1/4" hlavice s bity : IMB 3 4 5 6 7 8 PL 4 5 5 7
	PH 1 2 3 PZ 1 2 3
	TRX 10 15 20 25 30 40

Obj.číslo	Popis	Balení	Cena €	Cena Kč
H1143	40CRV, kovový box	1ks	49,39	1210,00

Sada hlavic 1/2" 25 dílů

HONITON
PROFESSIONAL TOOLS



ks	rozměr
18x	1/2" hlav e : 10 11 12 13 14 15 16 17 18 19 20 21 22 23 24 27 30 32 mm
1x	1/2" ráčna
1x	1/2" v atidlo
2x	1/2" nástavec 125 250 mm
2x	1/2" hlavice na svíčky 16 21 mm
1x	1/2" kardan univerzální

Obj.číslo	Popis	Balení	Cena €	Cena Kč
H4054	40CRV, kovový box	1ks	62,86	1540,00

Sada hlavic 3/8" 22 dílů

HONITON
PROFESSIONAL TOOLS



ks	rozměr
15x	3/8" hlavice: 6 7 8 9 10 11 12 13 14 15 16 17 18 19 22 mm
1x	3/8" ráčna
2x	3/8" nástavec 75,150 mm
1x	3/8" vratidlo
1x	3/8" kardan
2x	3/8" hlavice na svíčky 16,21 mm

Obj.číslo	Popis	Balení	Cena €	Cena Kč
H1322	40CRV, kovový box	1ks	47,76	1170,00

Sada hlavíc 1/2" 28 dílů

HONITON
PROFESSIONAL TOOLS



ks	rozměr
20x	1/2" hlavice : 8 9 10 11 12 13 14 15 16 17 18 19 20 21 22 23 24 27 30 32 mm
1x	1/2" ráčna
2x	1/2" nástavec 125 250 mm
2x	1/2" hlavice na svíčky 16 21 mm
1x	1/2" v atidlo
1x	1/2" kardan univerzální
1x	1/2" kolov átek

A10

Obj.číslo	Popis	Balení	Cena €	Cena Kč
H4028	40CRV, kovový box	1ks	87,76	2150,00

Sada 12-ti hranných hlavíc 1/2" 25 dílů

HONITON
PROFESSIONAL TOOLS



ks	rozměr
18x	1/2" hlavice : 10 11 12 13 14 15 16 17 18 19 20 21 22 23 24 27 30 32 mm
1x	1/2" ráčna
2x	1/2" nástavec : 125 250 mm
1x	1/2" hlavice na svíčky 21 mm
1x	1/2" v atidlo
1x	1/2" kardan univerzální
1x	1/2" kloubové v atidlo

A10

Obj.číslo	Popis	Balení	Cena €	Cena Kč
H4052	40CRV, kovový box	1ks	71,02	1740,00

Sada hlavíc 1/4" - 1/2" 59 dílů

HONITON
PROFESSIONAL TOOLS



ks	rozměr
12x	1/4" hlavice : 4 4.5 5 5.5 6 7 8 9 10 11 12 13 mm
1x	1/4" nástavec s rukojetí
1x	1/4" v atidlo
14x	1/2" hlavice : 10 11 12 13 14 15 17 19 21 22 24 27 30 32 mm
1x	1/4" ráčna
1x	1/4" nástavec 100 mm
1x	1/4" kardan univerzální
1x	1/2" ráčna
2x	1/2" nástavec 125 250 mm
2x	1/2" hlavice na svíčky 16 21 mm
1x	1/2" redukce 1/2"- 3/8", hlava na vratidlo
1x	1/2" kardan univerzální
3x	klíč imbusový : 1.5 2 2.5 mm
18x	1/4" hlavice s bity : PH 1 2 3 PZ 1 2 PL 4 5 5.7 IMB 4 5 6 8 TRX 10 15 20 25 27 30

A10

Obj.číslo	Popis	Balení	Cena €	Cena Kč
H4059	40CRV, kovový box	1ks	102,45	2510,00

Sada hlavíc 1/2" 17 dílů

HONITON
PROFESSIONAL TOOLS



ks	rozměr
11x	1/2" hlavice : 10 11 12 13 14 15 17 19 21 22 24 mm
1x	1/2" ráčna
2x	1/2" nástavec 125 250 mm
1x	1/2" redukce 3/8"- 1/2", hlava na vratidlo
1x	1/2" kardan univerzální
1x	1/2" hlavice na svíčky 21 mm

A10

Obj.číslo	Popis	Balení	Cena €	Cena Kč
H4017	40CRV, plastový box	1ks	51,43	1260,00

Sada 12-ti hranných hlavíc 1/2" 13 dílů

HONITON
PROFESSIONAL TOOLS



ks	rozměr
11x	1/2" hlavice : 8 10 11 12 13 14 15 17 19 21 22 mm
1x	1/2" ráčna
1x	1/2" nástavec 125 mm

A10

Obj.číslo	Popis	Balení	Cena €	Cena Kč
H4030	40CRV, kovový box	1ks	34,29	840,00

Sada hlavíc 1/4" 46 dílů

HONITON
PROFESSIONAL TOOLS



ks	rozměr
13x	1/4" hlavice : 4 4.5 5 5.5 6 7 8 9 10 11 12 13 14 mm
1x	1/4" ráčna
1x	1/4" nástavec s rukojetí
1x	1/4" kardan univerzální
1x	1/4" v atidlo
2x	1/4" nástavec : 50 100 mm
1x	1/4" nástavec pružinový 150 mm
4x	klíč imbusový : 1.25 1.5 2 2.5 mm
1x	adaptér na bity
21x	1/4" hlavice s bity : PH 1 2 3 PL 5.5 6.5 8 IMB 3 4 5 6 7 8 10 PZ 1 2 3 TRX 10 15 20 25 27 30 40 45 50 55

A10

Obj.číslo	Popis	Balení	Cena €	Cena Kč
H1160	40CRV, plastový box	1ks	39,18	960,00



Sada hlavic 1/2" 25 dílů

HONITON
PROFESSIONAL TOOLS



ks	rozměr
18x	1/2" hlavice : 8 9 10 11 12 13 14 15 16 17 18 19 21 22 24 27 30 32 mm
1x	1/2" ráčna
1x	1/2" T-nástavec
1x	1/2" kardan univerzální
2x	1/2" nástavec 125 250 mm
2x	1/2" hlavice na svíčky 16 21 mm

A10

Obj.číslo	Popis	Balení	Cena €	Cena Kč
H4025	40CRV, plastový box	1ks	68,98	1690,00



Sada hlavic 1/4" - 3/8" - 1/2" 99 dílů

HONITON
PROFESSIONAL TOOLS



ks	rozměr
13x	1/4" hlavice : 3 2 4 4 5 5 5 7 8 9 10 11 12 13 mm
11x	3/8" hlavice : 9 10 11 12 13 14 15 16 17 18 19 mm
14x	1/2" hlavice : 14 15 16 17 18 19 20 21 22 23 24 27 30 32 mm
3x	ráčna 1/4" 3/8" 1/2"
1x	1/4" nástavec s rukojetí
2x	1/4" nástavec 50 150 mm
2x	3/8" nástavec 75 150 mm
2x	1/2" nástavec 125 150 mm
2x	3/8" hlavice na svíčky 14 18 mm
2x	1/2" hlavice na svíčky 15 21 mm
3x	adaptér 3/8"- 1/4" 3/8"- 1/2" 1/2"- 3/8"
3x	kardan 1/4" 3/8" 1/2"
21x	1/4" hlavice s bity : PH 1 2 3 PZ 1 2 3 PL 4 5 5 7 IMB 3 4 5 6 7 8 TRX 10 15 20 25 30 40
3x	imbus klíč : 1.5 2 2.5
17x	5/16" bit : PH 3 4 PZ 3 4 PL 8 10 12 IMB 3 4 5 6 7 8 TRX 40 45 50 55

A10

Obj.číslo	Popis	Balení	Cena €	Cena Kč
H4099	typ Standart (šestihránné hlavice) 40CRV, plastový box	1ks	151,02	3700,00

Sada hlavic 1/4" - 1/2" 56 dílů

HONITON
PROFESSIONAL TOOLS



ks	rozměr
13x	1/2" hlavice : 10 11 12 13 14 15 17 19 22 24 27 30 32 mm
1x	1/2" ráčna
2x	1/2" hlavice na svíčky 16 21 mm
2x	1/2" nástavec 125 250 mm
1x	1/2" redukce 3/8"- 1/2", hlava na vratidlo
1x	1/2" kardan univerzální
11x	1/4" hlavice : 4 4 4 5 5 5 6 7 8 9 10 11 13 mm
17x	1/4" hlavice bit : PZ 1 2 PL 4 5 5 7 TRX 10 15 20 25 30 IMB 3 4 5 6
1x	1/4" ráčna
1x	1/4" nástavec s rukojetí
1x	1/4" v atidlo
1x	1/4" kardan univerzální
1x	1/4" nástavec 100 mm
3x	imbus klíč : 1.5 2 2.5 mm

A10

Obj.číslo	Popis	Balení	Cena €	Cena Kč
H4060	40CRV, plastový box	1ks	90,61	2220,00

Sada hlavic 1/4" - 3/8" - 1/2" 111 dílů

HONITON
PROFESSIONAL TOOLS



ks	rozměr
13x	1/4" hlavice : 3 2 4 4 5 5 5 7 8 9 10 11 12 13 mm
11x	3/8" hlavice : 9 10 11 12 13 14 15 16 17 18 19 mm
14x	1/2" hlavice : 14 15 16 17 18 19 20 21 22 23 24 27 30 32 mm
3x	ráčna 1/4" 3/8" 1/2"
1x	1/4" nástavec s rukojetí
2x	1/4" nástavec 50 150 mm
2x	3/8" nástavec 75 150 mm
2x	1/2" nástavec 125 150 mm
2x	3/8" hlavice na svíčky 14 18 mm
2x	1/2" hlavice na svíčky 15 21 mm
3x	adaptér 3/8"- 1/4" 3/8"- 1/2" 1/2"- 3/8"
3x	kardan 1/4" 3/8" 1/2"
21x	1/4" hlavice s bity : PH 1 2 3 PZ 1 2 3 PL 4 5 5 7 IMB 3 4 5 6 7 8 TRX 10 15 20 25 30 40
3x	imbus klíč : 1.5 2 2.5
17x	5/16" bit : PH 3 4 PZ 3 4 PL 8 10 12 IMB 3 4 5 6 7 8 TRX 40 45 50 55
12x	klíč očkoplachý : 8 9 10 11 12 13 14 15 16 17 18 19 mm

A10

Obj.číslo	Popis	Balení	Cena €	Cena Kč
H4421	typ Standart (šestihránné hlavice) 40CRV, plastový box	1ks	190,20	4660,00

SADA HLAVIC

Nejprodávanejší sada hlavic HONITON, která by neměla chybět v žádné dílně. Její kompletní složení hlavic 1/4" a 1/2", bitů a nástavců z ní dělá nenahraditelného pomocníka. Všechny části jsou vyrobeny z houževnaté 40CrV oceli, které jsou certifikované strojírenským zkušebním ústavem.

VÝBAVA

Velmi dobře kombinovaná sada v přehledném kufříku

VÝBAVA

Zástrčné šroubovací hlavice PH, PL, Imbus a TRX

TECHNOLOGIE

Ráčky s přepínací páčkou a uvolňovacím tlačítkem

MATERIÁL

Nejpoužívanější rozměry 1/4" a 1/2" hlavic z kvalitní chrom-vanadiové oceli

VÝBAVA

Klíče na svíčky 16 a 21 mm

Sada hlavic 1/4" - 1/2" 94 dílů

HONITON
PROFESSIONAL TOOLS



Sada hlavic 1/4" - 1/2" 94 dílů

HONITON
PROFESSIONAL TOOLS



ks	rozměr
18x	1/2" hlavě : 10 11 12 13 14 15 16 17 18 19 20 21 22 23 24 27 30 32 mm
4x	1/2" hlavě : 77.7 mm : 14 15 17 19 mm
13x	1/4" hlavě : 4 4.5 5 5.5 6 7 8 9 10 11 12 13 14 mm
8x	1/4" hlavě : 50 mm : 6 7 8 9 10 11 12 13 mm
17x	1/4" hlavice bit : PH 1 2 PZ 1 2 PL 4 5 5 7 IMB 3 4 5 6 TRX 8 10 15 20 25 30
15x	bit 8x30mm : PH 3 4 PZ 3 4 PL 8 10 12 IMB 8 10 12 14 TRX 40 45 50 55
1x	1/2" v atidlo
1x	1/2" kardan univerzální
2x	1/2" nástavec 125 250 mm
2x	1/2" hlavice na svíčky 16 21 mm
1x	1/2" ráčna
1x	1/2" redukce 3/8"- 1/2", hlava na vratidlo
1x	1/4" v atidlo
1x	1/4" nástavec s rukojetí
1x	1/4" ráčna
1x	1/4" kardan univerzální
2x	1/4" nástavec 50 100 mm
1x	1/2" - 5/16" adaptér
1x	1/4" nástavec pružinový 150 mm
3x	klíč imbusový : 1.5 2 2.5 mm

A10

Obj.číslo	Popis	Balení	Cena €	Cena Kč
H4056	40CRV, plastový box	1ks	97,14	2380,00

ks	rozměr
17x	1/2" hlavě : 10 11 12 13 14 15 16 17 18 19 20 21 22 24 27 30 32 mm
13x	1/4" hlavě : 25.5mm : 4 4.5 5 5.5 6 7 8 9 10 11 12 13 14 mm
5x	1/2" hlavě : 77.0mm : 14 15 17 19 22 mm
8x	1/4" hlavě : 50.0mm : 6 7 8 9 10 11 12 13 mm
18x	1/4" hlavice bit : PH 1 2 PZ 1 2 PL 4 5 5 7 IMB 3 4 5 6 TRX 8 10 15 20 25 27 30
16x	bit 8x30mm : PH 3 4 PZ 3 4 PL 8 10 12 IMB 7 8 10 12 14 TRX 40 45 50 55
1x	1/4" v atidlo
1x	1/2" redukce 3/8"- 1/2", hlava na vratidlo
1x	1/2" kardan univerzální
1x	1/4" kardan univerzální
2x	1/2" hlavice na svíčky 16 21 mm
1x	1/4" nástavec s rukojetí
2x	1/2" nástavec 125 250 mm
2x	1/4" nástavec 50 100 mm
3x	klíč imbus : 1.5 2 2.5 mm
1x	1/2" ráčna
1x	1/4" ráčna
1x	1/2" - 5/16" adaptér
1x	1/4" nástavec pružinový

A10

Obj.číslo	Popis	Balení	Cena €	Cena Kč
H4040	40CRV, plastový box	1ks	95,92	2350,00

Sada hlavic 1/2" 64 dílů

HONITON
PROFESSIONAL TOOLS



ks	rozměr
20x	1/2" hlavice : 8 9 10 11 12 13 14 15 16 17 18 19 20 21 22 23 24 27 30 32 mm
8x	1/2" hlavice prodl: 10 11 12 13 14 15 17 19 mm
7x	1/2" hlavice : E10 E11 E12 E14 E15 E17 E19
4x	1/2" hlavice prům: 17 19 21 24 mm
2x	1/2" hlavice na svíčky: 16 21 mm
2x	1/2" nástavec: 125 250 mm
1x	1/2" kardan
1x	1/2" v atidlo
1x	1/2" redukce na bity
15x	bity 8mm: PH 3,4; PZ 3,4; PL 8,10,12
	IMB 8,10,12,14; TRX 40,45,50,55

A10

Obj.číslo	Popis	Balení	Cena €	Cena Kč
H4064	40CRV, plastový box	1ks	145,71	3570,00



Sada hlavic 3/4" 21 dílů

STAVTOOL



Obj.číslo	Popis	Balení	Cena €	Cena Kč
P16456	21dílů 19-50 mm CRV, kovový box	1ks	88,98	2180,00

B1

Sada hlavic 3/4" 14 dílů

HONITON
PROFESSIONAL TOOLS



ks	rozměr
10x	3/4" hlavice : 22 24 27 30 32 36 38 41 46 50 mm
1x	3/4" ráčna
1x	3/4" v atidlo
2x	3/4" nástavec 100 200 mm

A10

Obj.číslo	Popis	Balení	Cena €	Cena Kč
H6014	40CRV, plastový box	1ks	154,69	3790,00

Sada hlavic 3/4" 21 dílů

Nejprodávanější sada hlavic pro nákladní automobily. Kombinace nepoužívanějších 3/4" hlavic, ráčny, vratidla a nástavců.

Vše uloženo v prolisech plastového kufru, který zaručuje pevné uložení jednotlivých dílů a zároveň je komfortní při přenášení.



HONITON
PROFESSIONAL TOOLS



ks	rozměr
16x	3/4" hlavice : 19 21 22 23 24 26 27 29 30 32 35 36 38 41 46 50 mm
1x	3/4" ráčna
1x	3/4" v atidlo
3x	3/4" nástavec 100 200 400 mm

A10

Obj.číslo	Popis	Balení	Cena €	Cena Kč
H6021	40CRV, plastový box	1ks	205,31	5030,00

HONITON

PROFESSIONAL TOOLS

SADA HLAVIC 1/4" - 3/8" - 1/2" 155 dílů

Ucelená sada hlavic v 1/4", 3/8" a 1/2" rozměrech (metrických) zaměřená na profesionály. Bohatě příslušenství jako bity, imbusové a torxové hlavice, prodloužení, klíče na svíčky a teleskopické ráčny ocení především autoservisy a dílny.

TECHNOLOGIE

Nastavitelná délka ráčny



☐	ks	rozměr
☐	13x	1/4" hlav e : 4-4.5-5-5.5-6-7-8-9-10-11-12-13-14 mm
☐	7x	1/4" prodl. hlav e : 4-5-6-7-8-9-10 mm
☐	5x	1/4" E hlav e : E4-E5-E6-E7-E8
☐	30x	1/4" hlavice s bitem (+) 0-1-2-3 (*) 0-1-2-3 (T) T8-T9-T10-T15-T20-T25-T27-T30-T40 (-) 3-4-4.5-5-5.5-6-6.5-7 (H) 3-4-5-6-7
☐	10x	3/8" hlav e : 10-11-12-13-14-15-16-17-18-19 mm
☐	6x	3/8" prodl. hlav e : 10-11-12-13-14-15 mm
☐	5x	3/8" E hlav e : E10-E12-E14-E16-E18
☐	10x	3/8" hlavice s bitem: (T) T45-T47-T50-T55-T60 (H) 6-7-8-9-10
☐	17x	1/2" hlav e : 10-11-12-13-14-15-16-17-18-19-20-21-22-24-27-30-32 mm
☐	5x	1/2" prodl. hlav e : 14-15-17-19-22 mm
☐	3x	1/2" E hlav e : E20-E22-E24
☐	21x	Bit 10x30mm: (T) TH20-TH25-TH30-TH40-TH45-TH50-TH55 (TAMPERED) (H) 4-5-6-7-8-10-12 (+) 2-3 (M) M5-M6-M8-M10-M12
☐	15x	5/16" bit: PH 3 4 PI 8 10 12
		IMB 3 4 5 6 7 8 TRX 40 45 50 55
☐	5x	imbus klíč: 1.25-1.5-2.0-2.5-3.0 mm
☐	3x	teleskopická ráčna: 1/4" 3/8" 1/2"
☐	3x	kardan: 1/4" 3/8" 1/2"
☐	1x	šroubovák na bity: 1/4"
☐	6x	prodloužení 1/4" (50,100mm) 3/8" (75,150mm) 1/2" (125,250mm)
☐	2x	adapter: 3/8" drive/10mm imbus, 1/2" drive/10mm imbus
☐	3x	hlavice na svíčky: 1/2" - 16 21 mm; 3/8" 16 mm

A10

Obj.číslo	Popis	Balení	Cena €	Cena Kč
H4455	CRV, plastový box	1ks	199,59	4890,00

Sada 12-ti hranných hlavic 3/4" 14 dílů

HONITON
PROFESSIONAL TOOLS



☐	ks	rozměr
☐	10x	3/4" hlav e : 22 24 27 30 32 36 38 41 46 50 mm
☐	1x	3/4" ráčna
☐	1x	3/4" v atidlo
☐	2x	3/4" nástavec 100 200 mm

A10

Obj.číslo	Popis	Balení	Cena €	Cena Kč
H6014M	40 CRV, kovový box	1ks	185,71	4550,00

Sada 12-ti hranných hlavic 3/4" 21 dílů

HONITON
PROFESSIONAL TOOLS



☐	ks	rozměr
☐	16x	3/4" hlav e : 19 21 22 23 24 26 27 29 30 32 35 36 38 41 46 50 mm
☐	1x	3/4" ráčna
☐	1x	3/4" v atidlo
☐	3x	3/4" nástavec 100 200 400 mm

A10

Obj.číslo	Popis	Balení	Cena €	Cena Kč
H6021M	40 CRV, kovový box	1ks	224,08	5490,00

Sada hlavíc 1" 14 dílů

HONITON
PROFESSIONAL TOOLS



ks	rozměr
10x	1" hlav e : 36 41 46 50 55 60 65 70 75 80 mm
1x	1" ráčna
1x	1" v atidlo
2x	1" nástavec 200 400 mm

A10

Obj.číslo	Popis	Balení	Cena €	Cena Kč
H8014	40 CRV, kovový box	1ks	456,73	11190,00



Sada nářadí a hlavíc 1/4" - 1/2" 73 dílů

HONITON
PROFESSIONAL TOOLS



ks	rozměr
1x	kleště kombinované 160 mm
6x	šroubováky PL,PH
9x	hlav e 1/4" 5-13 mm
10x	hlav e 1/2" 10-24 mm
8x	klíče ploché 10-19 mm
1x	ráčna 1/2"
2x	klíče na svíčky 16,21mm
1x	nástavec 1/2"
1x	kardan 1/2"
1x	redukce na bity
22x	bity PH,PZ,PL TRX,IMB
1x	kladivo 300g
1x	sico kleště 250mm

A10

Obj.číslo	Popis	Balení	Cena €	Cena Kč
H4073	40CRV, plastový box	1ks	138,37	3390,00

Sada nářadí a hlavíc 1/4" - 3/8" 112 dílů

HONITON
PROFESSIONAL TOOLS



ks	rozměr
1x	kleště konektorové + konektory
1x	kleště kombinované 160mm
5x	šroubováky PL,PH
9x	hlav e 1/4" 4-13mm
11x	hlav e 3/8" 10-22mm
6x	klíče ploché 8-15mm
1x	klíč nastavitelný 150mm
1x	ráčna 3/8"
2x	klíče na svíčky 16 21mm
1x	nástavec 3/8"
1x	redukce na bity
22x	bity PH,PZ,PL, TRX,IMB

A10

Obj.číslo	Popis	Balení	Cena €	Cena Kč
H1320	40CRV, plastový box	1ks	90,61	2220,00

Sada hlavíc 1/4" 27 dílů

HONITON
PROFESSIONAL TOOLS



ks	rozměr
12x	1/4" hlav e : 4 4.5 5 5.5 6 7 8 9 10 11 12 13 mm
14x	1/4" hlavice bit : PH 1 2 PL 4 5 5 7
	IMB 3 4 5 6 TRX 10 15 20 25 30
1x	1/4" ráčna

A10

Obj.číslo	Popis	Balení	Cena €	Cena Kč
H1127	40CRV, plastový držák	1ks	31,43	770,00

Sada hlavíc 1/2" 19 dílů

HONITON
PROFESSIONAL TOOLS



ks	rozměr
18x	1/2" hlav e : 8 9 10 11 12 13 14 15 16 17 19 21 22 23 24 27 30 32 mm
1x	1/2" ráčna

A10

Obj.číslo	Popis	Balení	Cena €	Cena Kč
H4019	40CRV, plastový box	5ks	48,57	1190,00

Sada hlavic 1/4" 11 dílů

HONITON
PROFESSIONAL TOOLS



ks	rozměr
11x	1/4" hlav e : 4 4.5 5 5.5 6 7 8 9 10 11 13 mm

A2

Obj.číslo	Popis	Balení	Cena €	Cena Kč
H1111	CRV, plastový držák	10ks	11,47	281,00

Sada hlavic 1/2" 10 dílů

HONITON
PROFESSIONAL TOOLS



ks	rozměr
10x	1/2" hlav e : 10 11 12 13 14 15 17 19 22 24 mm

A2

Obj.číslo	Popis	Balení	Cena €	Cena Kč
H4010	CRV, plastový držák	8ks	18,37	450,00

Sada hlavic 1/2" 6 dílů

HONITON
PROFESSIONAL TOOLS



ks	rozměr
6x	1/2" hlav e : 10 12 13 14 17 19 mm

A2

Obj.číslo	Popis	Balení	Cena €	Cena Kč
H4006	CRV, plastový držák	8ks	20,41	500,00

Závěsný kovový držák na hlavice

HONITON
PROFESSIONAL TOOLS



novinka

A5

Obj.číslo	Popis	Balení	Cena €	Cena Kč
HA0012290	1/2" 10dílů 290 mm	1ks	1,80	44,00
HA0012330	1/2" 11dílů 330 mm	1ks	2,04	50,00
HA0014185	1/4" 12dílů 185 mm	1ks	1,63	40,00

Sada hlavic TRX 3/8" 8 dílů

HONITON
PROFESSIONAL TOOLS



ks	rozměr
8x	1/2" hlav e TRX-E : 8 10 11 12 14 16 mm

A1

Obj.číslo	Popis	Balení	Cena €	Cena Kč
H3008	CRV, plastový držák	10ks	12,61	309,00

Sada hlavic TRX 1/2" 9 dílů

HONITON
PROFESSIONAL TOOLS



ks	rozměr
9x	1/2" hlav e TRX-E : 10 11 12 14 16 18 20 22 24 mm

A2

Obj.číslo	Popis	Balení	Cena €	Cena Kč
H4009	CRV, plastový držák	8ks	20,41	500,00

Sada prodloužení 1/2" 3 dílů - výkyvné

HONITON
PROFESSIONAL TOOLS



ks	rozměr
3x	1/2" nástavec 75 150 200 mm

A2

Obj.číslo	Popis	Balení	Cena €	Cena Kč
H4003	CRV, plastový držák	10ks	13,06	320,00

Sada prodloužení 1/4" 3/8" 1/2" 9 dílů

HONITON
PROFESSIONAL TOOLS



ks	rozměr
3x	1/2" nástavec 50 125 250 mm
3x	3/8" nástavec 75 150 225 mm
3x	1/4" nástavec 50 100 225 mm

A2

Obj.číslo	Popis	Balení	Cena €	Cena Kč
H4329	CRV, plastový držák	1ks	33,06	810,00

Sada prodloužení 1/4" - 3/8" - 1/2" 9 dílů - výkyvné

HONITON
PROFESSIONAL TOOLS



ks	rozměr
3x	1/2" nástavec 50 125 225 mm
3x	3/8" nástavec 75 150 225 mm
3x	1/4" nástavec 50 100 225 mm

A2

Obj.číslo	Popis	Balení	Cena €	Cena Kč
H4309	CRV, plastový držák	1ks	28,16	690,00

Sada hlavic imbus 1/2" 9 dílů

HONITON
PROFESSIONAL TOOLS



ks	rozměr
9x	1/2" hlav e imbus: 4 5 6 7 8 10 12 14 17 mm

Obj.číslo	Popis	Balení	Cena €	Cena Kč
H4008	CRV, kovový box	1ks	32,65	800,00

Sada hlavic TRX 1/4"- 3/8" - 1/2" 11 dílů

HONITON
PROFESSIONAL TOOLS



ks	rozměr
3x	1/2" hlav e TRX-E : 14 18 20
5x	3/8" hlav e TRX-E : 7 8 10 11 12
3x	1/4" hlav e TRX-E : 4 5 6

Obj.číslo	Popis	Balení	Cena €	Cena Kč
H4311	CRV, kovový box	1ks	22,04	540,00

Sada hlavic TRX 1/2" 9 dílů

HONITON
PROFESSIONAL TOOLS



ks	rozměr
9x	1/2" hlav e TRX : 20 25 27 30 40 45 50 55 60

Obj.číslo	Popis	Balení	Cena €	Cena Kč
H4007	CRV, plastový box	1ks	33,06	810,00

Sada nástavců TRX 1/2" 40 dílů

HONITON
PROFESSIONAL TOOLS



ks	rozměr
5x	1/4" hlav e TRX-E : 4 5 6 7 8
6x	3/8" hlav e TRX-E : 10 12 14 16 18 20
4x	1/4" bit TRX 30mm : 9 10 15 20
6x	10mm bit TRX 30mm : 25 27 30 40 45 50
1x	14mm bit TRX 120mm : 55
2x	14mm bit TRX 75mm : 60 70
3x	reduke : 1/2"- 14mm 3/8"- 10mm 1/4"- 6 mm
13x	klíče TRX : 9 10 15 20 25 27 30 40 45 50 55 60 70

Obj.číslo	Popis	Balení	Cena €	Cena Kč
H4340	CRV, kovový box	1ks	44,08	1080,00

Sada hlavic TRX 1/2" 20 dílů

HONITON
PROFESSIONAL TOOLS



ks	rozměr
10x	1/2" hlav e TRX 55mm : 15 20 25 27 30 40 45 50 55 60
10x	1/2" hlav e TRX 140mm : 15 20 25 27 30 40 45 50 55 60

Obj.číslo	Popis	Balení	Cena €	Cena Kč
H4020	CRV, kovový box	1ks	67,35	1650,00

Sada hlavic TRX 1/4"- 3/8" - 1/2" 12 dílů

HONITON
PROFESSIONAL TOOLS



ks	rozměr
3x	1/4" hlav e TRX : 8 10 15
4x	3/8" hlav e TRX : 20 25 27 30
5x	1/2" hlav e TRX : 40 45 50 55 60

Obj.číslo	Popis	Balení	Cena €	Cena Kč
H4312	CRV, kovový box	1ks	27,76	680,00

Sada hlavic imbus 1/2" 16 dílů

HONITON
PROFESSIONAL TOOLS



ks	rozměr
10x	1/2" hlavice IMB 55mm : 5 6 7 8 9 10 12 14 17 19 mm
6x	1/2" hlavice IMB 140mm : 5 6 7 8 10 12 mm

Obj.číslo	Popis	Balení	Cena €	Cena Kč
H0016	CRV, kovový box	1ks	55,10	1350,00

Sada hlavic 1/2" XZN M6-M18 7 dílů

HONITON
PROFESSIONAL TOOLS



ks	rozměr
7x	M6;M8;M10;M12;M14;M16;M18

Obj.číslo	Popis	Balení	Cena €	Cena Kč
H4005	CRV, kovový box	1ks	31,84	780,00

Sada nástavců XZN 11 dílů

HONITON
PROFESSIONAL TOOLS



ks	rozměr
5x	bit 10mm XZN-M 30mm : 5 6 8 10 12
5x	bit 10mm XZN-M 75mm : 5 6 8 10 12
1x	1/2" redukce na bit 10 mm

A2

Obj.číslo	Popis	Balení	Cena €	Cena Kč
H4011	CRV, plastový box	1ks	17,55	430,00

Sada nástavců Imbus 15 dílů

HONITON
PROFESSIONAL TOOLS



ks	rozměr
7x	bit 10mm IMB 30mm : 4 5 6 7 8 10 12
7x	bit 10mm IMB 75mm : 4 5 6 7 8 10 12
1x	1/2" redukce na bit 10 mm

A2

Obj.číslo	Popis	Balení	Cena €	Cena Kč
H4014	CRV, plastový box	1ks	17,96	440,00

Sada nástavců TRX 15 dílů

HONITON
PROFESSIONAL TOOLS



ks	rozměr
7x	bit 10mm TRX 30mm : 20 25 30 40 45 50 55
7x	bit 10mm TRX 75mm : 20 25 30 40 45 50 55
1x	1/2" redukce na bit 10 mm

A2

Obj.číslo	Popis	Balení	Cena €	Cena Kč
H4015	CRV, plastový box	1ks	17,96	440,00

Sada nástavců TRX, Imbus 1/4" - 1/2" 39 dílů

HONITON
PROFESSIONAL TOOLS



ks	rozměr
5x	1/4" hlavice IMB : 2.5 3 4 5 6 mm
4x	1/4" hlavice TRX-E : 4 5 6 8
8x	1/4" hlavice bit TRX : 8 10 15 20 25 27 30 40
4x	1/2" hlavice TRX-E : 10 12 14 18
4x	1/2" hlavice bit TRX : 45 50 55 60
5x	1/2" hlavice bit IMB : 7 8 10 12 14 mm
5x	1/2" hlavice bit IMB prod. : 6 7 8 10 12 mm
4x	klíče IMB : 1.25 1.5 2 3 mm

A10

Obj.číslo	Popis	Balení	Cena €	Cena Kč
H0204	CRV, plastový box	1ks	62,04	1520,00

Hlavice úderové 1/2"

HONITON
PROFESSIONAL TOOLS



Obj.číslo	Popis	Balení	Cena €	Cena Kč
H1815	15 mm L 85mm	6ks	9,63	236,00
H1817	17 mm L 85mm	6ks	12,16	298,00
H1818IM	18 mm L 85mm	6ks	10,12	248,00
H1819	19 mm L 85mm	6ks	12,16	298,00
H1821	21 mm L 85mm	10ks	12,16	298,00
H1822	22 mm L 85mm	6ks	9,06	222,00
H1824	24 mm L 85mm	6ks	12,08	296,00

A3,A5



Sada úderových hlavic 1/2"

HONITON
PROFESSIONAL TOOLS



Obj.číslo	Popis	Balení	Cena €	Cena Kč
H1803	CrMoV, sada 17 19 21 mm	1ks	27,76	680,00
H1804	CrMoV, sada 17 19 21 22 mm	1ks	32,65	800,00

A2

Sada hlavic úderových 3/4" 8 dílů

HONITON
PROFESSIONAL TOOLS



ks	rozměr
10x	3/4" hlavě : 19 22 24 27 30 32 36 41 mm

A10

Obj. číslo	Popis	Balení	Cena €	Cena Kč
H6008L	CrMoV, plastový box	1ks	117,14	2870,00

Sada hlavic průmyslových úderových 1/2" 10 dílů

HONITON
PROFESSIONAL TOOLS



ks	rozměr
10x	1/2" hlavě : 10 12 13 14 16 17 19 21 22 24 mm

A10

Obj. číslo	Popis	Balení	Cena €	Cena Kč
H5-40010L	CrMoV, plastový box	1ks	48,57	1190,00

Sada redukcí 6 dílů

HONITON
PROFESSIONAL TOOLS



ks	rozměr
3x	redukce : 1/4"- 3/8", 3/8"- 1/2", 1/2"- 3/4"
3x	redukce : 3/8"- 1/4", 1/2"- 3/8", 3/4"- 1/2"

A2

Obj. číslo	Popis	Balení	Cena €	Cena Kč
H5-6432AD	CRV, plastový box	1ks	22,45	550,00

Sada redukcí průmyslových 6 dílů

HONITON
PROFESSIONAL TOOLS



ks	rozměr
3x	redukce : 1/4"- 3/8", 3/8"- 1/2", 1/2"- 3/4"
3x	redukce : 3/8"- 1/4", 1/2"- 3/8", 3/4"- 1/2"

A2

Obj. číslo	Popis	Balení	Cena €	Cena Kč
H5-6432IAD	CrMoV, plastový box	1ks	32,65	800,00

Sada hlavic průmyslových úderových 1/2" 6 dílů

HONITON
PROFESSIONAL TOOLS



ks	rozměr
3x	1/2" hlavě : 30 32 36 mm
3x	1/2" hlavice Imbus: 14 17 19 mm

A10

Obj. číslo	Popis	Balení	Cena €	Cena Kč
H6006L	CrMoV, plastový box	1ks	37,14	910,00

Sada hlavic průmyslových úderových 1/2" 5 dílů

HONITON
PROFESSIONAL TOOLS



ks	rozměr
5x	1/2" hlavice XZN: M05 M06 M08 M10 M12 x 78mm

A1

Obj. číslo	Popis	Balení	Cena €	Cena Kč
H5-IBS40005M	CrMoV, plastový box	1ks	33,06	810,00

Sada hlavic průmyslových úderových 1/2" 9 dílů

HONITON
PROFESSIONAL TOOLS



ks	rozměr
9x	1/2" hlavice IMB: 5 6 7 8 10 12 14 17 19 x 78mm

A10

Obj. číslo	Popis	Balení	Cena €	Cena Kč
H5-IBS40009H	CrMoV, plastový box	1ks	49,39	1210,00

Sada hlavic průmyslových úderových 1/2" 9 dílů

HONITON
PROFESSIONAL TOOLS



ks	rozměr
9x	1/2" hlavě : T25 T27 T30 T40 T45 T50 T55 T60 T70 x 78mm

A10

Obj. číslo	Popis	Balení	Cena €	Cena Kč
H5-IBS40009T	CrMoV, plastový box	1ks	46,53	1140,00

Sada hlavic TRX 1/2" 6 dílů



ks	rozměr			
6x	1/2" hlavě TRX 100mm: 55 60 70 80 90 100			
Obj.číslo	Popis	Balení	Cena €	Cena Kč
PC6920	S2, kovový držák	4ks	23,27	570,00

Sada hlavic Imbus 1/2" 5 dílů



ks	rozměr			
5x	1/2" hlavice IMB 100mm: 14 17 19 22 24			
Obj.číslo	Popis	Balení	Cena €	Cena Kč
PC6921	S2, kovový držák	5ks	28,16	690,00

Sada hlavic Imbus 1/2" 10 dílů



ks	rozměr			
8x	1/2" hlavice IMB 100mm: 5 6 7 8 9 10 12 13 14 17			
Obj.číslo	Popis	Balení	Cena €	Cena Kč
PC6922	S2, kovový držák	4ks	29,39	720,00

Sada hlavic TRX 1/2" 8 dílů



ks	rozměr			
8x	1/2" hlavě TRX 100mm: 20 25 27 30 35 40 50 55			
Obj.číslo	Popis	Balení	Cena €	Cena Kč
PC6923	S2, kovový držák	5ks	20,41	500,00

Sada hlavic RIBE1/2" 10 dílů



ks	rozměr			
10x	1/2" hlavice RIBE 100mm: M4 M5 M6 M7 M8 M9 M10 M12 M14 M16			
Obj.číslo	Popis	Balení	Cena €	Cena Kč
PC6925	S2, kovový držák	4ks	29,39	720,00

Sada hlavic SPLINE 1/2" 9 dílů



ks	rozměr			
8x	1/2" hlavice SPLINE 100mm: M4 M5 M6 M8 M9 M10 M12 M14 M16			
Obj.číslo	Popis	Balení	Cena €	Cena Kč
PC6924	S2, kovový držák	5ks	28,16	690,00

Sada nástavců TRX, XZN, IMBUS 42 dílů



ks	rozměr			
1x	redukce na bity 1/2"-10mm			
1x	redukce na bity 3/8"-10mm			
	10mm bity 30mm:			
10x	TRX: T20 T25 T30 T40 T45 T50 T55 T60			
7x	IMB: 4 5 6 7 8 10 12 mm			
5x	XZN: M5 M6 M8 M10 M12			
	10mm bity 75mm:			
10x	TRX: T20 T25 T30 T40 T45 T50 T55 T60			
7x	IMB: 4 5 6 7 8 10 12 mm			
5x	XZN: M5 M6 M8 M10 M12			
Obj.číslo	Popis	Balení	Cena €	Cena Kč
P16644	CRV, kovový box	1ks	26,94	660,00

Sada nástavců TRX, XZN, IMBUS 40 dílů



ks	rozměr			
7x	30mm bit IMBUS : 4 5 6 7 8 10 12			
7x	30mm bit TRX : T20 T25 T30 T40 T45 T50 T55			
5x	30mm bit XZN : M5 M6 M7 M10 M12			
7x	75mm bit IMBUS : 4 5 6 7 8 10 12			
7x	75mm bit TRX : T20 T25 T30 T40 T45 T50 T55			
5x	75mm bit XZN : M5 M6 M7 M10 M12			
2x	nástavec 10mm: 1/2" 3/8"			
Obj.číslo	Popis	Balení	Cena €	Cena Kč
H4350	CRV, kovový box	1ks	49,80	1220,00

HONITON

PROFESSIONAL TOOLS



Montážní vozík na nářadí kovový vybavený 215 dílů

Kovový montážní vozík na nářadí se 7 zásuvkami. Dvě pevná a dvě otočná kolečka s poziční brzdou. Zásuvky na kuličkových ložiskách lze vysunout do 40cm. Horní pracovní plocha i zásuvky jsou vypodloženy protiskluzovou podložkou. Držadlo pro manipulaci s vozíkem lze umístit z pravé nebo levé strany.

Uzamykatelné zásuvky.

TECHNICKÁ DATA

2 vysoké zásuvky: 573x406x154mm

5 nízkých zásuvek: 573x406x75mm

Rozměry: 680x458x860mm

Obj.číslo	ks	modul	segment
HA001	1x	Sada hlavíc šestihránných 1/2" 27 dílů	B (42x19x4cm)
HA003	1x	Sada hlavíc šestihránných 1/4" 53 dílů	A (39x13x4cm)
HA021-1	1x	Sada očkových zahnutých klíčů 5 dílů	B (42x19x4cm)
HA015	1x	Sada očkoplochých klíčů 16 dílů	A (39x13x4cm)
HA020	1x	Sada očkoplochých klíčů 4 díly	A (39x13x4cm)
HA068	1x	Sada očkových klíčů 8 dílů	A (39x13x4cm)
HA071	1x	Sada klíčů na převlečné matice 6 dílů	A (39x13x4cm)
HA077	1x	Sada klíčů na svíčky 3/8" a 1/2" 5 dílů	A (39x13x4cm)
HA080	1x	Sada zástrčných hlavíc TORX 1/2" 20 dílů	A (39x13x4cm)
HA081	1x	Sada zástrčných hlavíc imbus 1/2" 16 dílů	A (39x13x4cm)
HA082	1x	Sada zástrčných hlavíc SPLINE 1/2" 12 dílů	A (39x13x4cm)
HA030-001	1x	Sada kleští 3 díly	A (39x13x4cm)
HA040-001	1x	Sada kleští 4 díly	A (39x13x4cm)
HA090-001	1x	Sada nářadí 9 dílů	A (39x13x4cm)
HA078	1x	Sada imbus klíčů s T-rukojetí 8 dílů	C (39x26x4cm)
HA079	1x	Sada torx šroubováků 9 dílů	C (39x26x4cm)
HA100-001	1x	Sada šroubováků 10 dílů	A (39x13x4cm)
PA4007	1x	Montážní vozík na nářadí prázdný 680x458x860mm	

A10

Obj.číslo	Popis	Balení	Cena €	Cena Kč
HA230	40CRV, montážní vozík	1ks	1215,92	29790,00

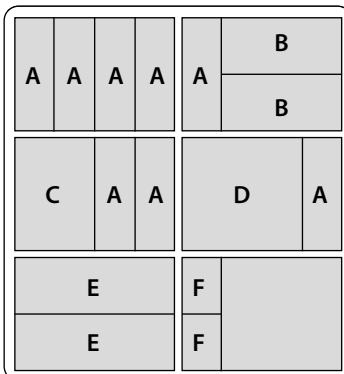
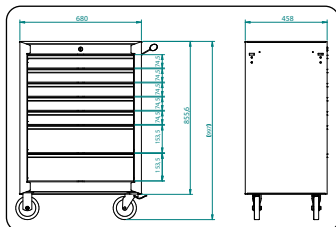

HONITON

PROFESSIONAL TOOLS

Montážní vozík na nářadí kovový vybavený 215 dílů

Kovový montážní vozík na nářadí se 7 zásuvkami. Dvě pevná a dvě otočná kolečka s poziční brzdou. Zásuvky na kuličkových ložiskách lze vysunout do 40cm. Horní pracovní plocha i zásuvky jsou vypodloženy protiskluzovou podložkou. Držadlo pro manipulaci s vozíkem lze umístit z pravé nebo levé strany. Uzamykatelné zásuvky. 5 nízkých a 2 vysoké zásuvky.

TECHNICKÁ DATA

2 vysoké zásuvky: 569x397x157mm

5 nízkých zásuvek: 569x397x75mm

Rozměry: 677x459x1000mm

Vysunutí zásuvek: 40cm

Nosnost zásuvky: 64kg

Celková nosnost: 450kg

Celková váha 63kg

Obj.číslo	ks	modul	segment
HA001	1x	Sada hlavíc šestihránných 1/2" 27 dílů	B (42x19x4cm)
HA003	1x	Sada hlavíc šestihránných 1/4" 53 dílů	A (39x13x4cm)
HA021-1	1x	Sada očkových zahnutých klíčů 5 dílů	B (42x19x4cm)
HA015	1x	Sada očkoplochých klíčů 16 dílů	A (39x13x4cm)
HA020	1x	Sada očkoplochých klíčů 4 díly	A (39x13x4cm)
HA068	1x	Sada očkových klíčů 8 dílů	A (39x13x4cm)
HA071	1x	Sada klíčů na převlečné matice 6 dílů	A (39x13x4cm)
HA077	1x	Sada klíčů na svíčky 3/8" a 1/2" 5 dílů	A (39x13x4cm)
HA080	1x	Sada zástrčných hlavíc TORX 1/2" 20 dílů	A (39x13x4cm)
HA081	1x	Sada zástrčných hlavíc imbus 1/2" 16 dílů	A (39x13x4cm)
HA082	1x	Sada zástrčných hlavíc SPLINE 1/2" 12 dílů	A (39x13x4cm)
HA030-001	1x	Sada kleští 3 díly	A (39x13x4cm)
HA040-001	1x	Sada kleští 4 díly	A (39x13x4cm)
HA090-001	1x	Sada nářadí 9 dílů	A (39x13x4cm)
HA078	1x	Sada imbus klíčů s T-rukojetí 8 dílů	C (39x26x4cm)
HA079	1x	Sada torx šroubováků 9 dílů	C (39x26x4cm)
HA100-001	1x	Sada šroubováků 10 dílů	A (39x13x4cm)
HA104	1X	Montážní vozík na nářadí prázdný 677x459x1000mm	

A10

Obj.číslo	Popis	Balení	Cena €	Cena Kč
HA230-104	40CRV, montážní vozík	1ks	1407,35	34 480,00

novinka

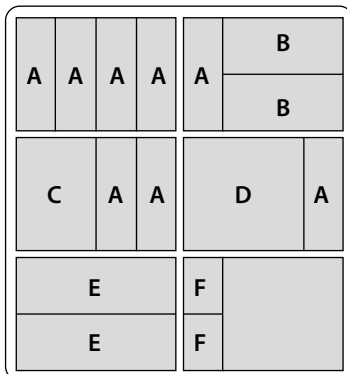
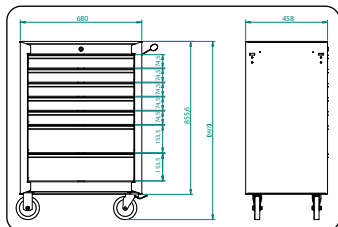

HONITON

PROFESSIONAL TOOLS



Montážní vozík na nářadí kovový vybavený 231 dílů

Kovový montážní vozík na nářadí se 7 zásuvkami. Dvě pevná a dvě otočná kolečka s poziční brzdou. Zásuvky na kuličkových ložiskách lze vysunout do 40cm. Horní pracovní plocha i zásuvky jsou vypodloženy protiskluzovou podložkou. Držadlo pro manipulaci s vozíkem lze umístit z pravé nebo levé strany. Uzamykatelné zásuvky. 5 nízkých a 2 vysoké zásuvky.

TECHNICKÁ DATA

2 vysoké zásuvky: 569x397x157mm

5 nízkých zásuvek: 569x397x75mm

Rozměry: 677x459x1000mm

Vysunutí zásuvek: 40cm, nosnost zásuvky: 64kg

Celková nosnost 450kg, celková váha: 63kg

Obj.číslo	ks	modul	segment
HA001	1x	Sada hlavíc šestihranných 1/2" 27 dílů	B (42x19x4cm)
HA003	1x	Sada hlavíc šestihranných 1/4" 53 dílů	A (39x13x4cm)
HA021-1	1x	Sada očkových zahnutých klíčů 5 dílů	B (42x19x4cm)
HA015	1x	Sada očkoplochých klíčů 16 dílů	A (39x13x4cm)
HA020	1x	Sada očkoplochých klíčů 4 díly	A (39x13x4cm)
HA041	1x	Sada průmyslových hlavíc 1/2" 20 dílů	A (39x13x4cm)
HA068	1x	Sada očkových klíčů 8 dílů	A (39x13x4cm)
HA071	1x	Sada klíčů na převlečné matice 6 dílů	A (39x13x4cm)
HA077	1x	Sada klíčů na svíčky 3/8" a 1/2" 5 dílů	A (39x13x4cm)
HA085	1x	Sada kleští 3 díly	A (39x13x4cm)
HA030-001	1x	Sada kleští 3 díly	A (39x13x4cm)
HA040-001	1x	Sada kleští 4 díly	A (39x13x4cm)
HA076	1x	Sada segrových kleští 4 díly	A (39x13x4cm)
HA100-001	1x	Sada šroubováků 10 dílů	A (39x13x4cm)
HA090-001	1x	Sada nářadí 9 dílů	A (39x13x4cm)
HA078	1x	Sada imbus klíčů s T-rukojetí 8 dílů	C (39x26x4cm)
HA079	1x	Sada torx šroubováků 9 dílů	C (39x26x4cm)
HA100-001	1x	Sada šroubováků 10 dílů	A (39x13x4cm)
HA104	1x	Montážní vozík na nářadí prázdný 677x459x1000mm	

A10

Obj.číslo	Popis	Balení	Cena €	Cena Kč
HA250-104	40CRV, montážní vozík	1ks	1415,10	34 670,00

novinka

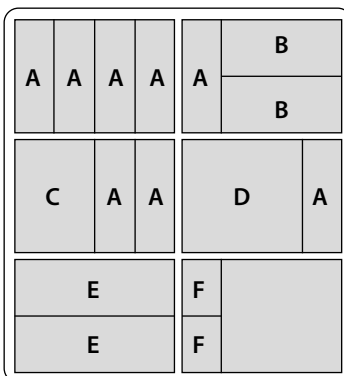
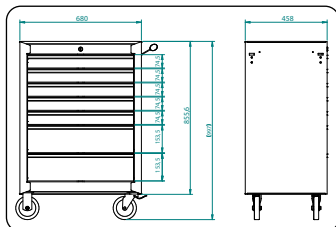

HONITON

PROFESSIONAL TOOLS

TECHNICKÁ DATA

2 vysoké zásuvky: 573x406x154mm

5 nízkých zásuvek: 573x406x75mm

Rozměry: 680x458x860mm



Obj.číslo	ks	modul	segment
HA001	1x	Sada hlavíc šestihránných 1/2" 27 dílů	B (42x19x4cm)
HA003	1x	Sada hlavíc šestihránných 1/4" 53 dílů	A (39x13x4cm)
HA021-1	1x	Sada očkových zahnutých klíčů 5 dílů	B (42x19x4cm)
HA015	1x	Sada očkoplochých klíčů 16 dílů	A (39x13x4cm)
HA020	1x	Sada očkoplochých klíčů 4 díly	A (39x13x4cm)
HA041	1x	Sada průmyslových hlavíc 1/2" 20 dílů	A (39x13x4cm)
HA068	1x	Sada očkových klíčů 8 dílů	A (39x13x4cm)
HA071	1x	Sada klíčů na převlečné matice 6 dílů	A (39x13x4cm)
HA076	1x	Sada segrových kleští 4 díly	A (39x13x4cm)
HA077	1x	Sada klíčů na svíčky 3/8" a 1/2" 5 dílů	A (39x13x4cm)
HA078	1x	Sada imbus klíčů s T-rukojetí 8 dílů	C (39x26x4cm)
HA079	1x	Sada torx šroubováků 9 dílů	C (39x26x4cm)
HA085	1x	Sada zástrčných hlavíc 10mm SPLINE TRX IMBUS 3/8"1/2" 40 dílů	A (39x13x4cm)
HA030-001	1x	Sada kleští 3 díly	A (39x13x4cm)
HA040-001	1x	Sada kleští 4 díly	A (39x13x4cm)
HA090-001	1x	Sada nářadí 9 dílů	A (39x13x4cm)
HA100-001	1x	Sada šroubováků 10 dílů	A (39x13x4cm)
PA4007	1x	Montážní vozík na nářadí prázdný 680x458x860mm	

A10

Obj.číslo	Popis	Balení	Cena €	Cena Kč
HA250	680x458x860mm	1ks	1224,08	29 990,00

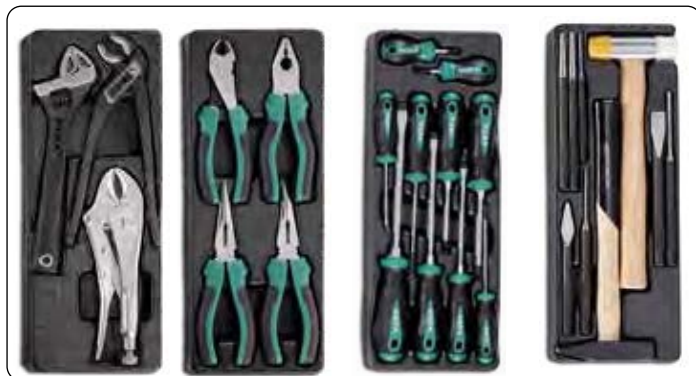
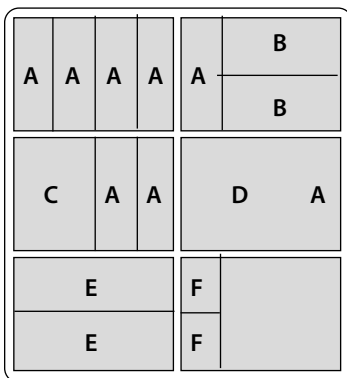
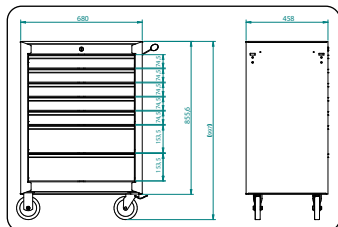

Sada hlavic šestihřanných 1/2" 27 dílů

HONITON
PROFESSIONAL TOOLS



B

ks	rozměr
□	20x 1/2" hlavě : 8 9 10 11 12 13 14 15 16 17 18 19 20 21 22 23 24 27 30 32 mm
⊗	1x 1/2" ráčna
□	3x 1/2" nástavec 72 125 250 mm
⊕	1x 1/2" kardan
⌘	1x 1/2" otočná rukojeť 375 mm
⌘	1x 1/2" v atidlo

A10

Obj. číslo	Popis	Balení	Cena €	Cena Kč
HA001	40CRV, plastové plato	1ks	86,53	2120,00

Sada očkových klíčů 11 dílů

HONITON
PROFESSIONAL TOOLS



E

ks	rozměr
⊗	11x očkový klíč: 8x9, 10x11, 12x13, 14x15, 16x17, 18x19, 20x22, 21x23, 24x27, 25x28, 30x32 mm

A10

Obj. číslo	Popis	Balení	Cena €	Cena Kč
HA011	40CRV, plastové plato	1ks	144,08	3530,00

Sada očkoplochých klíčů 16 dílů

HONITON
PROFESSIONAL TOOLS



A

ks	rozměr
⊗	16x očkoplochý klíč: 6 7 8 9 10 11 12 13 14 15 16 17 18 19 22 24 mm

A10

Obj. číslo	Popis	Balení	Cena €	Cena Kč
HA015	40CRV, plastové plato	1ks	65,31	1600,00

Sada očkových zahnutých klíčů 5 dílů - matných

HONITON
PROFESSIONAL TOOLS

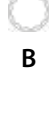

B

ks	rozměr
⊗	5x očkový klíč: 10x12 11x13 14x16 17x19 20x22 mm

A10

Obj. číslo	Popis	Balení	Cena €	Cena Kč
HA021-1	40CRV, plastové plato	1ks	40,00	980,00

Sada očkových zahnutých klíčů 5 dílů - matných

HONITON
PROFESSIONAL TOOLS

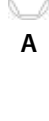

A

ks	rozměr
⊗	5x očkový klíč: 10x12, 11x13, 14x16, 17x19x 20x22mm

A10

Obj. číslo	Popis	Balení	Cena €	Cena Kč
HA051	40CRV, plastové plato	1ks	41,63	1020,00

Sada hlavic šestihřanných 1/4" 53 dílů

HONITON
PROFESSIONAL TOOLS



A

ks	rozměr
□	13x 1/4" hlavice: 4 4.5 5 5.5 6 7 8 9 10 11 12 13 14 mm prod.: 4, 4.5, 5, 5.5, 6, 7, 8, 9, 10, 11, 12, 13, 14mm
⊗	1x 1/4" ráčna
□	2x 1/4" nástavec 50 150 mm
⊕	1x 1/4" kardan
⌘	1x 1/4" otočná rukojeť
⌘	1x 1/4" v atidlo
⌘	6x 1/4" bit 25mm: PH 1 2 3 PZ 1 2 3
⌘	7x 1/4" bit 25mm: PL 4 5.5 7 HEX 3 4 5 6
⌘	7x 1/4" bit 25mm: TRX T8 T10 T15 T25 T27 T30 T40
⌘	1x 1/4" adaptér na bity

A10

Obj. číslo	Popis	Balení	Cena €	Cena Kč
HA003	40CRV, plastové plato	1ks	48,57	1190,00

Sada hlavic šestihřanných 3/8" 53 dílů

HONITON
PROFESSIONAL TOOLS



B

ks	rozměr
□	19x 3/8" hlavě : 6 7 8 9 10 11 12 13 14 15 16 17 18 19 20 21 22 23 24mm
□	19x 3/8" hlavě : E7 E8 E10 E11 E12 E14 E18 E20
⊗	1x 3/8" ráčna
□	2x 3/8" nástavec 75 100 mm
⊕	1x 3/8" kardan
⌘	2x 3/8" vratidlo + 3/8" vratidlo s jezdcem
⌘	5x 3/8" bit 25mm: PH 1 2 3 PZ 1 2
⌘	7x 3/8" bit 25mm: PL 4 5.5 7 IMB 4 5 6 8
⌘	9x 3/8" bit 25mm: TRX T10 T15 T20 T25 T27 T30 T40 T40 T50

A10

Obj. číslo	Popis	Balení	Cena €	Cena Kč
HA004	40CRV, plastové plato	1ks	77,96	1910,00

Sada očkoplochých klíčů 4 díly

HONITON
PROFESSIONAL TOOLS



A

ks	rozměr
⊗	4x očkoplochý klíč: 27 28 30 32 mm

A10

Obj. číslo	Popis	Balení	Cena €	Cena Kč
HA020	40CRV, plastové plato	1ks	52,24	1280,00

Sada ráčnových klíčů 12 dílů

HONITON
PROFESSIONAL TOOLS

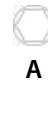

A

ks	rozměr
⊗	12x ráčnový klíč: 8 9 10 11 12 13 14 15 16 17 18 19 mm

A10

Obj. číslo	Popis	Balení	Cena €	Cena Kč
HA025-21	40CRV, plastové plato	1ks	124,49	3050,00

Sada kleští 3 díly

HONITON
PROFESSIONAL TOOLS



A

ks rozměr
3x samosvěrné kleště 250mm; siko kleště 250mm; nastavitelný klíč 250mm

A10

Obj.číslo	Popis	Balení	Cena €	Cena Kč
HA030-001	40CRV, plastové plato	1ks	50,20	1230,00

Sada kleští 4 díly

HONITON
PROFESSIONAL TOOLS



A

ks rozměr
4x kombinované 180mm; boční štípací 180mm; prodloužené 180mm; zahnuté 180mm

A10

Obj.číslo	Popis	Balení	Cena €	Cena Kč
HA040-001	40CRV, plastové plato	1ks	58,37	1430,00

Sada průmyslových hlavíc 1/2" 20 dílů

HONITON
PROFESSIONAL TOOLS



A

ks rozměr
17x 1/2" hlavice : 10 11 12 13 14 15 16 17 18 19 21 22 23 24 27 30 32 mm
1x 1/2" prodloužení 125 mm
2x O-kroužek a čep L20 L25

A10

Obj.číslo	Popis	Balení	Cena €	Cena Kč
HA041	40CRV, plastové plato	1ks	45,71	1120,00

Sada nástrčných klíčů 12-ti hranných 6 dílů

HONITON
PROFESSIONAL TOOLS



A

ks rozměr
6x oboustranný klíč: 8x9 10x11 12x13 14x15 16x17 18x19

A10

Obj.číslo	Popis	Balení	Cena €	Cena Kč
HA060	40CRV, plastové plato	1ks	54,29	1330,00

Sada plochých klíčů oboustranných 11 dílů - matných

HONITON
PROFESSIONAL TOOLS



A

ks rozměr
11x rozměr klíčů: 6x7, 8x9, 10x11, 12x13, 14x15, 16x17, 18x19, 20x22, 21x23, 24x27, 30x32 mm

A10

Obj.číslo	Popis	Balení	Cena €	Cena Kč
HA066	40CRV, plastové plato	1ks	62,04	1520,00

Sada očkových klíčů 8 dílů - matných

HONITON
PROFESSIONAL TOOLS



A

ks rozměr
8x očkový klíč: 6x7 8x9 10x11 12x13 14x15 16x17 18x19 20x22 mm

A10

Obj.číslo	Popis	Balení	Cena €	Cena Kč
HA068	40CRV, plastové plato	1ks	55,51	1360,00

Sada očkových klíčů 4 díly - matných

HONITON
PROFESSIONAL TOOLS



A

ks rozměr
8x očkový klíč: 21x23 24x27 25x28 30x32 mm

A10

Obj.číslo	Popis	Balení	Cena €	Cena Kč
HA069	40CRV, plastové plato	1ks	68,98	1690,00

Sada klíčů na převlečné matice 6 dílů - matných

HONITON
PROFESSIONAL TOOLS



A

ks rozměr
6x klíč: 8x9 10x11 12x13 14x17 19x22 24x27 mm

A10

Obj.číslo	Popis	Balení	Cena €	Cena Kč
HA071	40CRV, plastové plato	1ks	43,27	1060,00

Sada segrových kleští 4 díly

HONITON
PROFESSIONAL TOOLS



A

ks rozměr
4x vnější rovné, vnitřní rovné, vnější zahnuté, vnitřní zahnuté

A10

Obj.číslo	Popis	Balení	Cena €	Cena Kč
HA076	40CRV, plastové plato	1ks	49,80	1220,00

Sada klíčů na svíčky 3/8" a 1/2" 5 dílů

HONITON
PROFESSIONAL TOOLS



A

ks rozměr
5x 1/2" 16 21 mm; 3/8" 14 18 mm; redukce 1/2" - 3/8"

A10

Obj.číslo	Popis	Balení	Cena €	Cena Kč
HA077	40CRV, plastové plato	1ks	22,86	560,00

Sada imbus klíčů na T-rukojeti 8 dílů

HONITON
PROFESSIONAL TOOLS



●
C

ks	rozměr
8x	imbus: 2 2.5 3 4 5 6 8 10 mm

Obj. číslo	Popis	Balení	Cena €	Cena Kč
HA078	40CRV, plastové plato	1ks	49,39	1210,00

Sada zástrčných hlavíc TORX 1/2" 20 dílů

HONITON
PROFESSIONAL TOOLS



●
A

ks	rozměr
10x	55mm: T15 T20 T25 T27 T30 T40 T45 T50 T55 T60
10x	140mm: T15 T20 T25 T27 T30 T40 T45 T50 T55 T60

Obj. číslo	Popis	Balení	Cena €	Cena Kč
HA080	40CRV, plastové plato	1ks	53,88	1320,00

Sada zástrčných hlavíc SPLINE 1/2" 12 dílů

HONITON
PROFESSIONAL TOOLS



●
A

ks	rozměr
6x	55mm: M6 M8 M10 M12 M14 M16
6x	100mm: M6 M8 M10 M12 M14 M16

Obj. číslo	Popis	Balení	Cena €	Cena Kč
HA082	40CRV, plastové plato	1ks	35,92	880,00

Sada hlavíc na prodloužené T-rukojeti, 8 dílů

HONITON
PROFESSIONAL TOOLS



●
E

ks	rozměr
6x	hlavice prodloužená 390mm: 8 10 12 13 17 19 mm
2x	T-rukojet

Obj. číslo	Popis	Balení	Cena €	Cena Kč
HA083	40CRV, plastové plato	1ks	98,37	2410,00

Sada náradí 9 dílů

HONITON
PROFESSIONAL TOOLS



●
A

ks	rozměr
2x	zámečnické kladivo 300g; gumová palička 32mm
3x	sekáče: plochý 15mm, 6mm; špičatý,
4x	průbojky: 3,4,5mm; důlčík 6mm

Obj. číslo	Popis	Balení	Cena €	Cena Kč
HA090-001	40CRV, plastové plato	1ks	57,14	1400,00

Sada torx klíčů na T-rukojeti 9 dílů

HONITON
PROFESSIONAL TOOLS



●
C

ks	rozměr
9x	torx: T10 T15 T20 T25 T27 T30 T40 T45 T50

Obj. číslo	Popis	Balení	Cena €	Cena Kč
HA079	40CRV, plastové plato	1ks	45,71	1120,00

Sada zástrčných hlavíc imbus 1/2" 16 dílů

HONITON
PROFESSIONAL TOOLS



●
A

ks	rozměr
10x	55mm: 5 6 7 8 9 10 12 14 17 19 mm
10x	140mm: 5 6 7 8 10 12mm

Obj. číslo	Popis	Balení	Cena €	Cena Kč
HA081	40CRV, plastové plato	1ks	45,31	1110,00

Sada zástrčných hlavíc SPLINE, TRX, IMBUS 3/8" a 1/2" 40 dílů

HONITON
PROFESSIONAL TOOLS



●
A

ks	rozměr
19x	10mm bit, 30mm L: (HX) 4;5;6;7;8;10;12 (TX) T20;T25;T30;T40;T50;T55 (M) M5;M6;M7;M10;M12
19x	10mm bit, 75mm L: (HX) 4;5;6;7;8;10;12 (TX) T20;T25;T30;T40;T50;T55 (M) M5;M6;M7;M10;M12 adaptér 1/2" 10mm; adaptér 3/8" 10mm

Obj. číslo	Popis	Balení	Cena €	Cena Kč
HA085	40CRV, plastové plato	1ks	38,37	940,00

Sada hlavíc šestihránných 3/4" 11 dílů

HONITON
PROFESSIONAL TOOLS



●
A

ks	rozměr
8x	3/4" hlavice : 32 33 34 36 41 46 50 55 mm
1x	3/4" ráčna
2x	3/4" nástavec 125 250 mm

Obj. číslo	Popis	Balení	Cena €	Cena Kč
HA002	40CRV, plastové plato	1ks	168,57	4130,00

Sada šroubováků 10 dílů

HONITON
PROFESSIONAL TOOLS



●
A

ks	rozměr
3x	šroubovák křížový: PL5.5x125mm, PL6.5x150mm, PL8.0x175mm
2x	šroubovák křížový: PH1x80mm, PH2x100mm
3x	šroubovák plochý: PL3.0x75mm, PL3.5x100mm, PL4.0x100mm
2x	šroubovák mini: PL5.5x25mm, PH2x25mm

Obj. číslo	Popis	Balení	Cena €	Cena Kč
HA100-001	40CRV, plastové plato	1ks	51,84	1270,00

Montážní basa na nářadí kovová vybavená 68 dílů

HONITON
PROFESSIONAL TOOLS



Obj.číslo	ks	modul
HA030	1x	Sada kleští 3díly
HA101	1x	Sada očkoplochých matných klíčů 15dílů
HA110	1x	Sada šroubováků 11dílů
HA140	1x	Sada hlavíc šestihránných 1/2" 24dílů
HA150	1x	Sada nářadí 15dílů

A10

Obj.číslo	Popis	Balení	Cena €	Cena Kč
HA106	40CRV, kovový box	1ks	397,96	9750,00

Sada nářadí 15 dílů

HONITON
PROFESSIONAL TOOLS



ks	rozměr
3x	samosvěrné kleště 250mm, siko kleště 250mm, nastavitelný klíč 250mm
4x	zámečnické kladivo 300g, gumová palička 32mm, 3metr, ulamovací nůž 18mm
8x	průbojky 3,4,5mm, 2x důlčik a sekáče: ploché 15mm, špičatý 5,6mm

A10

Obj.číslo	Popis	Balení	Cena €	Cena Kč
HA150	40CRV, plastové plato	1ks	120,00	2940,00

Sada kleští 3 díly

HONITON
PROFESSIONAL TOOLS



ks	rozměr
3x	kleště štípací boční, kleště kombinované, kleště prodloužené

A10

Obj.číslo	Popis	Balení	Cena €	Cena Kč
HA030	40CRV, plastové plato	1ks	47,76	1170,00

Sada hlavíc šestihránných 1/2" 24 dílů

HONITON
PROFESSIONAL TOOLS



ks	rozměr
18x	1/2" hlavice : 10 11 12 13 14 15 16 17 18 19 21 22 23 24 27 28 30 32 mm
3x	1/2" nástavec: 75 125 250 mm
1x	1/2" v atidlo
1x	1/2" reduke
1x	1/2" ráčna

A10

Obj.číslo	Popis	Balení	Cena €	Cena Kč
HA140	40CRV, plastové plato	1ks	73,06	1790,00

Sada očkoplochých klíčů 15 dílů - matných

HONITON
PROFESSIONAL TOOLS



ks	rozměr
15x	klíče OP: 8 10 11 12 13 14 15 16 17 18 19 21 22 23 24 mm

A10

Obj.číslo	Popis	Balení	Cena €	Cena Kč
HA101	40CRV, plastové plato	1ks	71,43	1750,00

Sada šroubováků 11 dílů

HONITON
PROFESSIONAL TOOLS



ks	rozměr
4x	šroubovák PL: PL5.5x125mm, PL6.5x150mm, PL3.0x75mm, PL4.0x100mm
3x	šroubovák PH: PH0x60mm PH1x80 PH2x100mm
4x	šroubovák mini: PL5.5x25mm, PL6.5x25mm, PH1x25mm, PL2x25mm

A10

Obj.číslo	Popis	Balení	Cena €	Cena Kč
HA110	40CRV, plastové plato	1ks	42,45	1040,00

Plastový box na modul typ A

HONITON
PROFESSIONAL TOOLS



Obj.číslo	Popis	Balení	Cena €	Cena Kč
HA600	39x13x4cm	1ks	12,24	300,00

Montážní vozík na nářadí kovový - prázdný

HONITON
PROFESSIONAL TOOLS



TECHNICKÁ DATA

Nosnost zásuvky: 40kg
Celková nosnost: 550kg
Celková váha: 78kg

Vysunutí zásuvek: 40cm

2 vysoké zásuvky
569x397x154mm

5 nízkých zásuvek
569x397x75mm

Celkové rozměry
716x495x1009mm

Obj.číslo	Popis	Balení	Cena €	Cena Kč
HA102	716 x 495 x 1009mm	1ks	778,37	19070,00



Montážní vozík na nářadí prázdný



TECHNICKÁ DATA

Nosnost zásuvky: 64kg
Celková nosnost: 450kg
Celková váha: 63kg

Vysunutí zásuvek: 40cm

2 vysoké zásuvky
569x397x157mm

5 nízkých zásuvek
569x397x75mm

Celkové rozměry
677x459x1000mm

Obj.číslo	Popis	Balení	Cena	Cena s DPH
HA104	677x459x1000mm	1ks	600,00	14700,00

Montážní skříň na nářadí kovová - prázdná

HONITON
PROFESSIONAL TOOLS



TECHNICKÁ DATA

Nosnost zásuvky: 40kg
Celková nosnost: 160kg
Celková váha: 42kg

Vysunutí zásuvek: 40cm

4 zásuvky
569x397x75mm

Celkové rozměry
716x495x437mm

Obj.číslo	Popis	Balení	Cena €	Cena Kč
HA202	716 x 495 x 437mm	1ks	423,27	10370,00

Montážní basa na nářadí kovová - prázdná

HONITON
PROFESSIONAL TOOLS



TECHNICKÁ DATA

5 přihrádek

Rozměry
465x215x235mm

Obj.číslo	Popis	Balení	Cena €	Cena Kč
HA105	465 x 215 x 235mm	1ks	78,78	1930,00

Montážní vozík na nářadí prázdný

MATERIÁL

Kvalitní prášková
úprava odolává
chemikáliím

TECHNICKÁ DATA

Nosnost zásuvky: 20kg
Celková nosnost: 140kg
Celková váha: 57kg

2 vysoké zásuvky
573x406x154mm

5 nízkých zásuvek
573x406x75mm

Celkové rozměry
680x458x860mm



Obj.číslo	Popis	Balení	Cena	Cena s DPH
PA4007	680x458x860mm	1ks	448,57	10990,00

Montážní vozík na nářadí kovový vybavený 229 dílů



plato	složení
PWT105	1/4" sada hlavíc: ráčna, kardan, vratidlo 110mm, prodloužení 50,110mm, hlavice:4,4,5;5,5,6;7;8;9;10;11;12;13;14 mm
PWT110	3/8" sada hlavíc: ráčna, kardan, vratidlo 160mm, prodloužení 75,150mm, klíče na svíčky 16,21mm, hlavice:6,7,8,9,10,11,12,13,14,15,16,17,18,19,20,21,22 mm, hlavice torx: E10,E11,E12,E14,E16,E18,E20
PWT115	1/2" sada hlavíc: ráčna, kardan, vratidlo 250mm, prodloužení 125,250mm, hlavice: 8,9,10,11,12,13,15,17,19,20,21,22,24,27,30,32 mm
PWT120	sada bitů: spline: 5,6,8,10,12; imbus: 4,5,6,7,8,10; torx:T20,T25,T30,T40,T45,T50,T55,T60; torx security:T20,T25,T30,T40,T45,T50,T55,T60; 1/4" bity:spline: 5,6,8,10,12; imbus:4,5,6,7,8,10; torx:T20,T25,T30,T40,T45,T50,T55,T60; torx security:T20,T25,T30,T40,T45,T50,T55,T60
PWT125	šroubováky křížové: PH1X100 PH2X100 PH0X75 PH3X150 PH2X38 PH4X200
PWT130	šroubováky ploché: SL6x38 - SL8x200 - SL6x150 - SL5x100 - SL4x100 - SL3x75
PWT135	kleště segrové: rovné vnitřní, vnější; zahnuté vnitřní, vnější
PWT140	kleště: boční štípací 180mm, kombinované 200mm, zahnuté 200mm
PWT145	siko kleště, samosvěrné kleště
PWT150	T-klíče imbus: 2x100; 2,5x100; 3x100; 4x150; 5x150; 6x150 mm
PWT155	zámečnické kladivo 300g, nylonová palička
PWT160	pilníky na kov: ploché, kulatý, půlkulatý, trojúhelník, hranatý
PWT165	klíče očkové vyhnuté: 6x7;8x9;10x11;12x13;14x15;16x17;18x19;20x22 mm
PWT170	klíče očkoploché: 6-8-9-10-11-12-13-14-15-16-17-19-20-21 mm
PWT175	1/4" prodloužené hlavice: 5;6;7;8;9;10;11;12;13mm; sada imbus: 1,5;2;2,5;3;4;5;6;8;10 mm; 1/4" bity:PH;PH2;PH3;PZ1;PZ2;PZ3, ploché:4;5,5;7mm; imbus: 3,4,5,6,7,8 mm; TORX T8,T10,T15,T20,T25,T27,T30,T40

Obj. číslo	Popis	Balení	Cena €	Cena Kč
PWT105	Sada hlavíc šestihřanných 1/4" 19d	1ks	23,27	570,00
PWT110	Sada hlavíc šestihřanných 3/8" 31d	1ks	48,16	1180,00
PWT115	Sada hlavíc šestihřanných 1/2" 22d	1ks	58,37	1430,00
PWT120	Sada hlavíc 60 dílů	1ks	24,49	600,00
PWT125	Sada šroubováků křížových 6 dílů	1ks	12,65	310,00
PWT130	Sada šroubováků plochých 6 dílů	1ks	12,65	310,00
PWT135	Sada segrových kleští 4 dílů	1ks	18,78	460,00
PWT140	Sada kleští 3 díly	1ks	18,37	450,00
PWT145	Sada kleští 2 díly	1ks	16,33	400,00
PWT150	Sada imbus klíčů s T-rukojetí 6 dílů	1ks	12,20	299,00
PWT155	Sada kladivo,palička 2 díly	1ks	16,33	400,00
PWT160	Sada pilníků 5 dílů	1ks	14,29	350,00
PWT165	Sada očkových klíčů 8 dílů	1ks	24,90	610,00
PWT170	Sada očkoplochých klíčů 14 dílů	1ks	39,59	970,00
PWT175	Sada zástrčných hlavíc a bitů 41 dílů	1ks	18,78	460,00

Obj. číslo	Popis	Balení	Cena €	Cena Kč
PWT200	690x465x970mm prázdný	1ks	366,94	8990,00
PWT220	690x465x970mm vybavený	1ks	611,84	14990,00



SADA NÁŘADÍ V POJÍZDNÉM BOXU 188 dílů

STAVTOOL



Nářadí pevně uloženo v prolisech.

Veškeré potřebné nářadí v jednom kufru.



BLOK 1

- 2ks plastová svěrka
- 60ks hřebíky a vruty
- 1ks svinovací 5metr
- 1ks vodováha
- 1ks kladivo tesařské
- 1ks ulamovací nůž kovový
- 1ks samosvěrné kleště
- 1ks konektorové kleště
- 1ks páska elektrikářská
- 1ks nůžky



BLOK 2

- 12ks šroubovák
- 6ks mini šroubovák (carbonová ocel)
- 1ks zkoušečka napětí 100V-250V
- 30ks bity 25mm v PVC držáku
- 1ks Y-bit
- 1ks magnetický nástavec
- 1ks ráčnový šroubovák
- 9ks imbusový klíč



BLOK 3

- 13ks 1/4" hlavice 4-14mm
- 17ks 1/2" hlavice 8-24mm
- 1ks 1/4" vratidlo (CR-V)
- 1ks 1/2" vratidlo (CR-V)
- 1ks 1/4"x 50mm nástavec (CR-V)
- 1ks 1/4"x 100mm nástavec (CR-V)
- 1ks 1/2"x 125mm nástavec (CR-V)
- 2ks klíč na svíčky 16mm, 21mm
- 1ks 1/4" ráčna
- 1ks 1/2" ráčna



BLOK 4

- 1ks kleště boční štípací
- 1ks kleště kombinované
- 1ks kleště siko
- 1ks kleště prodloužené
- 1ks kleště kombi stavitelné
- 10ks klíč očkoplochy 6-17mm



Obj.číslo	Popis	Balení	Cena €	Cena Kč
PWT188	188díků, AL box pojízdný	1ks	134,69	3300,00

Sada nářadí v textilním pouzdru 18 dílů

STAVTOOL



Vybavení sady nářadí

- > kleště siko, kleště kombi, kladivo 300g, nastavitelný klíč 150mm, zkoušečka napětí 140mm
- > klíče IMB: 2 2.5 3 4 5 6mm, klíče OP: 8 10 11 12 13 14 15mm
- > šroubováky: PL5x75mm, PL6x100mm, PL8x150mm, PH1x75mm, PH2x100mm

Obj.číslo	Popis	Balení	Cena €	Cena Kč
PWT018	18díků, textilní obal	1ks	40,41	990,00

Sada nářadí v plastovém pouzdru 72 dílů

STAVTOOL



novinka

Vybavení sady nářadí

- > svinovací metr 3,5m; šroubovák na bity; zednické kladivo; vodováha; nůž + náhradní břity;
- > bit plochy 3,4,5,6; bit křížový PH 1,2,3; bit PZ 1,2,3; bit TORX T10,T15,T20,T25,T27,T30; bit IMBUS 3,4,5,6
- > šroubováky: PL2, PL4, PH0; špachtle 40mm; kleště prodloužené 125mm, boční štípací 110mm
- > siko kleště; magnetický držák na ruku; bal. háčky+hřebíky+drátek; bal. hřebíky 5cm

Obj.číslo	Popis	Balení	Cena €	Cena Kč
PWT072	72díků, plastový box	10ks	40,41	990,00

Protiskluzová rukojeť odolná vůči olejům a rozpouštědlům

HONITON

PROFESSIONAL TOOLS

Pískovaný MBD povrch

Ráčna s 36 zuby a přepínací páčkou. Pogumovaná, protiskluzová rukojeť. Chromový povrch odolný proti korozi. Aretace pevně drží hlavici na čtyřhranu a vylučuje samovolné uvolnění. Rychlá a snadná výměna hlavice pomocí pojistky.

Pojistný kolík pro jednoruční výměnu hlavice

Odlitek ráčny včetně rukojeti pro vyšší pracovní zatížení

Speciálně tvrzená nejnamáhanější část ráčny



Ráčna 36 zubů 40CRV, DIN 3122

HONITON
PROFESSIONAL TOOLS



A2

Obj. číslo	Popis	Balení	Cena €	Cena Kč
H9723	1/4" L 148mm	20ks	17,55	430,00
H9733	3/8" L 200mm	10ks	20,41	500,00
H9743	1/2" L 250mm	6ks	26,94	660,00

Ráčna 36 zubů 40CRV, DIN 3122

HONITON
PROFESSIONAL TOOLS



A2

Obj. číslo	Popis	Balení	Cena €	Cena Kč
H8336	1/4" L 148mm	20ks	15,10	370,00
H8337	3/8" L 200mm	10ks	20,82	510,00
H8347	1/2" L 250mm	6ks	23,27	570,00

Ráčna celokovová 36 zubů 40CRV, DIN 3122

HONITON
PROFESSIONAL TOOLS



A3

Obj. číslo	Popis	Balení	Cena €	Cena Kč
H8712	1/4" L 140mm	25ks	6,78	166,00
H8731	3/8" L 200mm	10ks	9,76	239,00
H8713	1/2" L 250mm	15ks	7,92	194,00

Ráčna 36 zubů 40CRV, DIN 3122

HONITON
PROFESSIONAL TOOLS



A2

Obj. číslo	Popis	Balení	Cena €	Cena Kč
H8436	1/4" L 145mm	20ks	15,51	380,00
H8437	3/8" L 200mm	10ks	17,55	430,00
H8501	1/2" L 255mm	6ks	19,59	480,00

Ráčna teleskopická 72 zubů DIN 3122

HONITON
PROFESSIONAL TOOLS



Obj.číslo	Popis	Balení	Cena €	Cena Kč
H8623	1/4" 72z L 145-200mm	20ks	19,18	470,00
H8633	3/8" 72z L 220-320mm	15ks	22,45	550,00
H8643	1/2" 72z L 300-445mm	10ks	30,20	740,00

A2

Ráčna 2v1 DIN 3122

HONITON
PROFESSIONAL TOOLS



Obj.číslo	Popis	Balení	Cena €	Cena Kč
H8207	1/4" L 110mm	20ks	20,82	510,00
H8306	3/8" L 168mm novinka	15ks	24,49	600,00
H8411	1/2" L 168mm	1ks	25,31	620,00

A2,A1

Ráčna 72 zubů 40CRV - oválný typ DIN 3122

HONITON
PROFESSIONAL TOOLS



Obj.číslo	Popis	Balení	Cena €	Cena Kč
H8342	1/2" L 250mm	6ks	26,94	660,00

A2

Ráčna 36 zubů 40CRV - prodloužená

HONITON
PROFESSIONAL TOOLS



Obj.číslo	Popis	Balení	Cena €	Cena Kč
H8443	1/2" L 410mm	10ks	20,41	500,00

A2

Ráčna 72 zubů DIN 3122

HONITON
PROFESSIONAL TOOLS



Obj.číslo	Popis	Balení	Cena €	Cena Kč
H83252	1/4" L 145mm	25ks	17,14	420,00
H83352	3/8" L 200mm	15ks	21,63	530,00
H83452	1/2" L 250mm	10ks	24,08	590,00

A2,A3

Ráčna celokovová CRV

RICHMANN



Obj.číslo	Popis	Balení	Cena €	Cena Kč
PC8410	3/4" L 500mm	5ks	55,51	1360,00
PC8411	1" L 800mm	1ks	113,88	2790,00

C1

Ráčna 24 zubů celokovová 40CRV DIN3122

HONITON
PROFESSIONAL TOOLS



Obj.číslo	Popis	Balení	Cena €	Cena Kč
H8561	3/4" L 510mm	10ks	61,63	1510,00

A1

Ráčna 24 zubů celokovová CRV DIN3122

HONITON
PROFESSIONAL TOOLS



Obj.číslo	Popis	Balení	Cena €	Cena Kč
H8581	1" L 670mm	5ks	93,06	2280,00

A1

Ráčna průchozí čtyřhran 1/2" DIN 3122

HONITON
PROFESSIONAL TOOLS



Obj.číslo	Popis	Balení	Cena €	Cena Kč
H8843	1/2" L 272mm	10ks	19,59	480,00
H8838	čtyřhran k ráčně	50ks	1,71	42,00

A2,A5

Ráčna pogumovaná 72 zubů CRV

RICHMANN



Obj.číslo	Popis	Balení	Cena €	Cena Kč
PC8429	1/4" L 145mm	6ks	12,65	310,00
PC8439	3/8" L 200mm	6ks	14,69	360,00
PC8449	1/2" L 250mm	6ks	20,00	490,00

C2



Momentový klíč DIN3120

HONITON
PROFESSIONAL TOOLS



Záruka 2 roky

Obj.číslo	Popis	Balení	Cena €	Cena Kč
H402-25	1/4" 5-25Nm, kalibrováný	1ks	93,47	2290,00
H402-50	3/8" 10-50Nm, kalibrováný	1ks	92,24	2260,00
H402-100	1/2" 10-100Nm, kalibrováný	1ks	94,69	2320,00
H402	1/2" 20-210Nm, kalibrováný	1ks	104,08	2550,00

Momentový adaptér na ráčnu 1/2" + redukce 1/4" a 3/8"

Digitální momentový adaptér na ráčnu pro nastavení přesného točivého momentu. Na dosažení nastaveného momentu Vás upozorní zvukový a LED indikátor. Zároveň ukazatel v % z požadovaného momentu. Otočný mechanismus pro snadné čtení hodnot z displeje. Indikátor stavu baterie.

HONITON
PROFESSIONAL TOOLS



Rozlišení 0,1Nm; přesnost +/- 2%; jednotky: Nm, Kg-cm, ft-lb, in-lb
2 režimy: operace pro/proti směru hodinových ručiček; digitální hodnota točivého momentu
zvukový a LED indikátor; oboustranný otočný displej; automatické vypnutí po 3 min. nečinnosti

Obj.číslo	Popis	Balení	Cena €	Cena Kč
H403	20-200Nm + redukce 1/4", 3/8"	1ks	55,92	1370,00

XTline

NÁSOCIČ MOMENTŮ

Profesionální násobič pro zásadní zvýšení kroutícího momentu při povolování kol nákladních automobilů a autobusů. Vhodný pro uvolňování zarezých a příliš utažených šroubů.

TECHNOLOGIE

Čtyřhran pro nasazení hlavice

TECHNOLOGIE

Vyvine velký kroutící moment pomocí pouze malé ruční síly

Momentový klíč DIN3120

HONITON
PROFESSIONAL TOOLS



Záruka 2 roky

Obj.číslo	Popis	Balení	Cena €	Cena Kč
H404-025	1/4" 5-25Nm, kalibrováný	1ks	40,00	980,00
H404-110	3/8" 20-110Nm, kalibrováný	1ks	41,63	1020,00
H404	1/2" 42-210Nm, kalibrováný	1ks	43,67	1070,00
H404-350	1/2" 70-350Nm, kalibrováný	1ks	85,31	2090,00
H404-450	3/4" 65-450Nm, kalibrováný	1ks	123,67	3030,00
H404-750	3/4" 140-700Nm, kalibrováný	1ks	340,00	8330,00
H404-980	3/4" 140-980Nm, kalibrováný	1ks	375,51	9200,00

TECHNOLOGIE

Páka pro zapření o rám kola



VÝBAVA

1" hlavice 32 a 33mm

VÝBAVA

Prodloužený nástavec



Obj.číslo	Popis	Balení	Cena €	Cena Kč
XT10068	1" 4800Nm +hlavice 32,33mm	1ks	61,22	1500,00

HONITON

PROFESSIONAL TOOLS

Kloubové vratidlo 40CRV DIN3122

HONITON
PROFESSIONAL TOOLS



Obj. číslo	Popis	Balení	Cena €	Cena Kč
H4600	1/2" L 600mm	1ks	24,49	600,00
H6750	3/4" L 750mm	10ks	69,80	1710,00
H8100	1" L 1000mm	1ks	141,22	3460,00

A2,A1

Kloubové vratidlo 40CRV DIN 3122

HONITON
PROFESSIONAL TOOLS



Obj. číslo	Popis	Balení	Cena €	Cena Kč
H4375	1/2" L 325mm	1ks	15,51	380,00
H6510	3/4" L 510mm	10ks	32,65	800,00
H03250	3/8" L 250mm	25ks	10,04	246,00

A5,A4,A2

Ohnutá rukojeť 40CRV DIN3123

HONITON
PROFESSIONAL TOOLS



Obj. číslo	Popis	Balení	Cena €	Cena Kč
H4300	1/2" L 300mm	20ks	8,33	204,00
H6450	3/4" L 450mm	10ks	24,08	590,00

A5,A2

Kolovrátek 40CRV pružinové DIN3122

HONITON
PROFESSIONAL TOOLS



Obj. číslo	Popis	Balení	Cena €	Cena Kč
H401	1/2" L 400mm	10ks	16,33	400,00

A6

Vratidlo PUSH 40CRV DIN3129

HONITON
PROFESSIONAL TOOLS



Obj. číslo	Popis	Balení	Cena €	Cena Kč
H4252	1/2" L 250mm	12ks	13,06	320,00

A5

Vratidlo 40CRV DIN3129

HONITON
PROFESSIONAL TOOLS



Obj. číslo	Popis	Balení	Cena €	Cena Kč
H2115	1/4" L 115mm	48ks	2,65	65,00
H3165	3/8" L 165mm	24ks	5,10	125,00
H4251	1/2" L 250mm	12ks	6,24	153,00
H6460	3/4" L 460mm	20ks	22,04	540,00
H8550	1" L 550mm	10ks	49,39	1210,00

A6,A5,A2,A1

Kloub 40CRV DIN3122

HONITON
PROFESSIONAL TOOLS



Obj. číslo	Popis	Balení	Cena €	Cena Kč
H4604	1/2" k vratidlu H4600	10ks	6,94	170,00
H6756	3/4" k vratidlu H6750	5ks	16,73	410,00
H8108	1" k vratidlu H8100	5ks	16,33	400,00

A3,A2

Prodloužení 40CRV DIN3123

HONITON
PROFESSIONAL TOOLS



Obj. číslo	Popis	Balení	Cena €	Cena Kč
H2250	1/4" L 50mm	48ks	1,55	38,00
H2075	1/4" L 75mm	48ks	1,63	40,00
H2100	1/4" L 100mm	50ks	1,76	43,00
H2150	1/4" L 150mm	24ks	2,20	54,00
H2125	1/4" L 225mm	24ks	5,76	141,00
H3075	3/8" L 75mm	24ks	3,02	74,00
H3125	3/8" L 125mm	24ks	3,71	91,00
H3150	3/8" L 150mm	24ks	4,16	102,00
H3250	3/8" L 225mm	24ks	5,63	138,00
H4050	1/2" L 50mm	12ks	3,02	74,00
H4075	1/2" L 75mm	12ks	2,61	64,00
H4125	1/2" L 125mm	12ks	4,08	100,00
H4200	1/2" L 200mm	12ks	6,53	160,00
H4250	1/2" L 250mm	12ks	7,10	174,00
H6100	3/4" L 100mm	10ks	8,86	217,00
H6200	3/4" L 200mm	10ks	11,84	290,00
H6400	3/4" L 400mm	10ks	19,59	480,00
H8200	1" L 200mm	5ks	30,20	740,00
H8400	1" L 400mm	5ks	47,76	1170,00

A6,A3,A5,A2,A1

Prodloužení torzní 1/2" 40CRV DIN3123

HONITON
PROFESSIONAL TOOLS

Torzní prodloužení pro přesné dotahování kol pneumatickým dotahovákem. Doraz se zastaví na požadované hodnotě.



Obj. číslo	Popis	Balení	Cena €	Cena Kč
HTEX4065	90Nm L 200mm	12ks	12,65	310,00
HTEX4075	100Nm L 200mm	12ks	12,65	310,00
HTEX4080	110Nm L 200mm	12ks	12,65	310,00
HTEX4120	120Nm L 200mm	12ks	12,65	310,00
HTEX4135	135Nm L 200mm	12ks	12,65	310,00

A3

Prodloužení výkyvné 1/4" 40CRV DIN3123

HONITON
PROFESSIONAL TOOLS



Obj. číslo	Popis	Balení	Cena €	Cena Kč
H01075	1/4" L 75mm	48ks	2,37	58,00
H01150	1/4" L 150mm	50ks	3,02	74,00
H01225	1/4" L 200mm	24ks	6,12	150,00

A5

Prodloužení výkyvné 40CRV DIN3123

HONITON
PROFESSIONAL TOOLS



Obj. číslo	Popis	Balení	Cena €	Cena Kč
H0075	1/2" L 75mm	12ks	3,39	83,00
H0150	1/2" L 125mm	12ks	4,61	113,00
H0200	1/2" L 200mm	12ks	6,37	156,00

A3

Prodloužení výkyvné 3/8" 40CRV DIN3123

HONITON
PROFESSIONAL TOOLS



Obj. číslo	Popis	Balení	Cena €	Cena Kč
H03075	3/8" L 75mm	24ks	3,27	80,00
H03150	3/8" L 125mm	24ks	4,37	107,00
H03200	3/8" L 200mm	24ks	5,59	137,00

A5

Prodloužení magnetické 40CRV DIN3123

HONITON
PROFESSIONAL TOOLS



Obj. číslo	Popis	Balení	Cena €	Cena Kč
H5250	1/2" L 250mm	12ks	12,57	308,00

A5

Prodloužení 40CRV rychloupínací DIN3123

HONITON
PROFESSIONAL TOOLS



Obj. číslo	Popis	Balení	Cena €	Cena Kč
H5075	1/2" L 75mm	12ks	7,47	183,00
H5125	1/2" L 125mm	12ks	7,80	191,00

A5

Šroubovák na hlavice 40CRV, DIN 3126

HONITON
PROFESSIONAL TOOLS



Obj. číslo	Popis	Balení	Cena €	Cena Kč
H150	1/4" L 150mm, průchozí	50ks	3,27	80,00
H151	1/4" L 150mm	50ks	3,22	79,00

A6

Prodloužení 40CRV pružinové DIN3123

HONITON
PROFESSIONAL TOOLS



Obj. číslo	Popis	Balení	Cena €	Cena Kč
H2050	1/4" L 145mm	48ks	3,18	78,00
H4150	1/2" L 200mm	24ks	15,92	390,00

A6,A5

Redukce 40CRV DIN3123

HONITON
PROFESSIONAL TOOLS



Obj. číslo	Popis	Balení	Cena €	Cena Kč
H230	1/4" - 3/8" L 26mm	48ks	1,35	33,00
H320	3/8" - 1/4" L 28mm	48ks	1,39	34,00
H340	1/2" - 3/8" L 36mm	24ks	2,16	53,00
H430	3/8" - 1/2" L 36mm	24ks	1,88	46,00
H460	1/2" - 3/4" L 48mm	12ks	7,96	195,00
H640	3/4" - 1/2" L 56mm	12ks	6,57	161,00
H680	3/4" - 1" L 56mm	48ks	9,35	229,00
H860	1" - 3/4" L 56mm	48ks	13,06	320,00

Hlavice na bity 1/4"

HONITON
PROFESSIONAL TOOLS



Obj. číslo	Popis	Balení	Cena €	Cena Kč
H206	1/4" - 1/4" L25mm	20ks	1,18	29,00
H306	3/8" - 1/4" L27mm	24ks	1,63	40,00

Klíč na svíčky 40CRV Honidriver DIN3124

HONIDRIVER



Obj. číslo	Popis	Balení	Cena €	Cena Kč
H4114	14mm 3/8" L 65mm; 12ti hran	12ks	12,65	310,00
H411409	14mm 3/8" L 90mm	12ks	6,69	164,00
H411425	14mm 3/8" L 250mm	12ks	17,55	430,00
H411430	14mm 3/8" L 300mm	12ks	18,37	450,00
H4116	16mm 3/8" L 65mm	12ks	3,67	90,00
H4118	18mm 3/8" L 65mm	12ks	3,84	94,00
H4121	21 mm 1/2" L 67mm	12ks	4,00	98,00

Redukce průmyslová CrMoV DIN3129

HONITON
PROFESSIONAL TOOLS



Obj. číslo	Popis	Balení	Cena €	Cena Kč
H2460	1/2" - 3/4" L 48mm	12ks	11,55	283,00
H2640	3/4" - 1/2" L 58mm	12ks	13,88	340,00
H2680	3/4" - 1" L 63mm	10ks	14,69	360,00
H2860	1" - 3/4" L 75mm	10ks	17,96	440,00

Redukce na bity 40CRV DIN3126

HONITON
PROFESSIONAL TOOLS



Obj. číslo	Popis	Balení	Cena €	Cena Kč
H406	1/4" na bity 1/4" L 25mm	50ks	1,35	33,00
H307	3/8" na bity 1/4" L 25mm	24ks	1,71	42,00
H407	3/8" na bity 5/16" L 29mm	24ks	1,84	45,00
H408	1/2" na bity 5/16" L 38mm	24ks	2,29	56,00
H409	1/2" na bity 1/4" L 38mm	24ks	2,29	56,00
H410	1/2" na bity 10mm L 38mm	24ks	2,29	56,00
H405	3/8" na bity 10mm L 38mm	24ks	1,71	42,00

Kardany 40CRV DIN3123

HONITON
PROFESSIONAL TOOLS



Obj. číslo	Popis	Balení	Cena €	Cena Kč
H040	1/4" L 40mm	48ks	2,98	73,00
H050	3/8" L 55mm	24ks	4,82	118,00
H070	1/2" L 78mm	12ks	6,24	153,00
H061	3/4" L 100mm	10ks	24,90	610,00

Jezdec na vratidlo DIN3129

HONITON
PROFESSIONAL TOOLS



Obj. číslo	Popis	Balení	Cena €	Cena Kč
H041	1/4" L 29mm	48ks	2,29	56,00
H042	3/8" L 40mm	24ks	3,27	80,00
H043	1/2" L 44mm	24ks	3,88	95,00
H088	1" L 85mm	5ks	24,90	610,00

Klíč na svíčky 40CRV DIN3124

HONITON
PROFESSIONAL TOOLS



Obj. číslo	Popis	Balení	Cena €	Cena Kč
H4016	1/2" 16mm L 65mm	12ks	2,57	63,00
H4021	1/2" 21mm L 65mm	12ks	3,35	82,00

Hlavice nástrčná 1/4" 40CRV DIN3124

HONDRIVER



A6

Obj.číslo	Popis	Balení	Cena €	Cena Kč
H2232	3,2mm L 25mm; 1/8", E4	48ks	1,10	27,00
H2240	4mm L 25mm; 5/32", E5	48ks	1,14	28,00
H2245	4,5mm L 25mm	48ks	1,22	30,00
H2250H	5mm L 25mm; 3/16", E6	48ks	1,18	29,00
H2255	5,5mm L 25mm; 7/32", E7	48ks	1,22	30,00
H2206	6mm L 25mm, E8	48ks	1,10	27,00
H2207	7mm L 25mm; 9/32"	48ks	1,18	29,00
H2208	8mm L 25mm; 5/16", E10	48ks	1,18	29,00
H2209	9mm L 25mm; 11/32", E11	48ks	1,18	29,00
H2210	10mm L 25mm; 3/8", E12	48ks	1,39	34,00
H2211	11mm L 25mm; 7/16", E14	48ks	1,39	34,00
H2212	12mm L 25mm; 15/32"	48ks	1,39	34,00
H2213	13mm L 25mm; 1/2", E16	48ks	1,39	34,00
H2214	14mm L 25mm; 9/16", E18	48ks	1,55	38,00

Hlavice nástrčná 1/2" 40CRV DIN3124

HONDRIVER



A6

Obj.číslo	Popis	Balení	Cena €	Cena Kč
H2408	8mm L 38mm; 5/16", E10	24ks	1,88	46,00
H2409	9mm L 38mm; 11/32", E11	24ks	1,88	46,00
H2410	10mm L 38mm; 3/8", E12	24ks	1,88	46,00
H2411	11mm L 38mm; 7/16", E14	24ks	1,88	46,00
H2412	12mm L 38mm; 15/32"	24ks	1,88	46,00
H2413	13mm L 38mm; 1/2", E16	24ks	1,88	46,00
H2414	14mm L 38mm; 9/16", E18	24ks	1,88	46,00
H2415	15mm L 38mm; 19/32"	24ks	1,92	47,00
H2416	16mm L 38mm; 5/8", E20	24ks	1,96	48,00
H2417	17mm L 38mm; 21/32"	24ks	2,04	50,00
H2418	18mm L 38mm; 11/16", E22	24ks	2,37	58,00
H2419	19mm L 38mm; 3/4", E24	24ks	2,37	58,00
H2420	20mm L 40mm; 25/32"	24ks	2,61	64,00
H2421	21mm L 40mm; 13/16", E26	24ks	2,78	68,00
H2422	22mm L 40mm; 7/8", E28	12ks	2,78	68,00
H2423	23mm L 40mm; 29/32", E28	12ks	3,39	83,00
H2424	24mm L 42mm; 15/16", E30	12ks	3,51	86,00
H2425	25mm L 42mm; 15/16", E30	12ks	3,59	88,00
H2426	26mm L 42mm; 15/16", E30	12ks	3,67	90,00
H2427	27mm L 42mm; 1-1/16", E34	12ks	4,69	115,00
H2428	28mm L 44mm; 1-3/32", E36	12ks	5,18	127,00
H2429	29mm L 44mm; 1-1/8", E36	12ks	5,39	132,00
H2430	30mm L 45mm; 1-3/16", E38	12ks	5,47	134,00
H2432	32mm L 45mm; 1-1/4", E40	12ks	5,84	143,00

Hlavice nástrčná 3/8" 40CRV DIN3124

HONDRIVER



A6

Obj.číslo	Popis	Balení	Cena €	Cena Kč
H2308	8mm L 28mm; 5/16", E10	24ks	1,31	32,00
H2309	9mm L 28mm; 11/32", E11	24ks	1,67	41,00
H2310	10mm L 28mm; 3/8", E12	24ks	1,67	41,00
H2311	11mm L 28mm; 7/16", E14	24ks	1,67	41,00
H2312	12mm L 28mm; 15/32"	24ks	1,67	41,00
H2313	13mm L 28mm; 1/2", E16	24ks	1,67	41,00
H2314	14mm L 28mm; 9/16", E18	24ks	1,96	48,00
H2315	15mm L 28mm; 19/32"	24ks	2,08	51,00
H2316	16mm L 28mm; 5/8", E20	24ks	2,16	53,00
H2317	17mm L 30mm; 21/32"	24ks	2,12	52,00
H2318	18mm L 30mm; 11/16", E22	24ks	2,37	58,00
H2319	19mm L 30mm; 3/4", E24	24ks	2,37	58,00

Hlavice nástrčná TRX-E 1/4" 40CRV DIN3124

HONITON
PROFESSIONAL TOOLS



A6

Obj.číslo	Popis	Balení	Cena €	Cena Kč
HS1204	E4	48ks	1,14	28,00
HS1205	E5	48ks	1,14	28,00
HS1206	E6	48ks	1,14	28,00
HS1207	E7	48ks	1,14	28,00
HS1208	E8	48ks	1,14	28,00
HS1210	E10	48ks	1,14	28,00
HS1211	E11	48ks	1,14	28,00
HS1204L	E4 prodloužená	48ks	2,29	56,00
HS1205L	E5 prodloužená	48ks	2,29	56,00
HS1206L	E6 prodloužená	48ks	2,29	56,00
HS1207L	E7 prodloužená	48ks	2,29	56,00
HS1208L	E8 prodloužená	48ks	2,29	56,00
HS1210L	E10 prodloužená	48ks	2,29	56,00

Hlavice TRX-E 3/8"

HONITON
PROFESSIONAL TOOLS



A6

Obj.číslo	Popis	Balení	Cena €	Cena Kč
HS1306	E6	24ks	1,67	41,00
HS1307	E7	24ks	1,67	41,00
HS1308	E8	24ks	1,67	41,00
HS1310	E10	24ks	1,67	41,00
HS1311	E11	24ks	1,67	41,00
HS1312	E12	24ks	1,67	41,00
HS1314	E14	24ks	1,67	41,00
HS1316	E16	24ks	1,67	41,00
HS1318	E18	24ks	1,67	41,00

Hlavice nástrčná TRX-E 1/2" 40CRV DIN3124

HONITON
PROFESSIONAL TOOLS



A6

Obj.číslo	Popis	Balení	Cena €	Cena Kč
H1910	E10 L 38mm	24ks	2,33	57,00
H1911	E11 L 38mm	24ks	2,33	57,00
H1912	E12 L 38mm	24ks	2,33	57,00
H1914	E14 L 38mm	24ks	2,33	57,00
H1916	E16 L 38mm	24ks	2,33	57,00
H1918	E18 L 38mm	24ks	2,53	62,00
H1920	E20 L 38mm	24ks	2,73	67,00
H1922	E22 L 38mm	24ks	3,18	78,00
H1924	E24 L 38mm	24ks	3,39	83,00

Hlavice nástrčná 1/4" 40CRV DIN3124

HONITON
PROFESSIONAL TOOLS



Obj.číslo	Popis	Balení	Cena €	Cena Kč
H1204	4mm L 25mm	48ks	0,98	24,00
H1245	4,5mm L 25mm	48ks	0,98	24,00
H1205	5mm L 25mm	48ks	0,98	24,00
H1255	5,5mm L 25mm	48ks	1,02	25,00
H1206	6mm L 25mm	48ks	0,98	24,00
H1207	7mm L 25mm	48ks	1,02	25,00
H1208	8mm L 25mm	48ks	1,02	25,00
H1209	9mm L 25mm	48ks	0,98	24,00
H1210	10mm L 25mm	48ks	1,02	25,00
H1211	11mm L 25mm	48ks	1,06	26,00
H1212	12mm L 25mm	48ks	1,06	26,00
H1213	13mm L 25mm	48ks	1,31	32,00
H1214	14mm L 25mm	48ks	1,43	35,00

A6



Hlavice nástrčná 1/2" 40CRV DIN3124

HONITON
PROFESSIONAL TOOLS



A6,A5

Obj.číslo	Popis	Balení	Cena €	Cena Kč
H1408	8mm L 38mm	24ks	1,35	33,00
H1409	9mm L 38mm	24ks	1,35	33,00
H1410	10mm L 38mm	24ks	1,35	33,00
H1411	11mm L 38mm	24ks	1,35	33,00
H1412	12mm L 38mm	24ks	1,35	33,00
H1413	13mm L 38mm	24ks	1,35	33,00
H1414	14mm L 38mm	24ks	1,35	33,00
H1415	15mm L 38mm	24ks	1,39	34,00
H1416	16mm L 38mm	24ks	1,39	34,00
H1417	17mm L 38mm	24ks	1,55	38,00
H1418	18mm L 38mm	24ks	1,55	38,00
H1419	19mm L 38mm	24ks	1,63	40,00
H1420	20mm L 38mm	24ks	2,00	49,00
H1421	21mm L 38mm	24ks	2,24	55,00
H1422	22mm L 38mm	12ks	2,20	54,00
H1423	23mm L 38mm	12ks	2,12	52,00
H1424	24mm L 40mm	12ks	2,20	54,00
H1425	25mm L 40mm	12ks	3,67	90,00
H1426	26mm L 40mm	12ks	4,00	98,00
H1427	27mm L 42mm	12ks	4,29	105,00
H1428	28mm L 42mm	12ks	4,53	111,00
H1429	29mm L 42mm	12ks	4,53	111,00
H1430	30mm L 45mm	12ks	4,65	114,00
H1432	32mm L 45mm	12ks	4,90	120,00
H1434	34mm L 45mm	12ks	6,82	167,00
H1436	36mm L 46mm	12ks	9,59	235,00

Hlavice nástrčná 3/8" 40CRV DIN3124

HONITON
PROFESSIONAL TOOLS



Obj.číslo	Popis	Balení	Cena €	Cena Kč
H1310MB	10mm	24ks	1,59	39,00
H1311MB	11mm	24ks	1,59	39,00
H1312MB	12mm	24ks	1,59	39,00
H1313MB	13mm	24ks	1,59	39,00
H1314MB	14mm	24ks	1,59	39,00
H1315MB	15mm	24ks	1,63	40,00
H1316MB	16mm	24ks	1,63	40,00
H1317MB	17mm	24ks	1,63	40,00
H1318MB	18mm	24ks	1,63	40,00
H1319MB	19mm	24ks	1,63	40,00
H1310MBL	10mm, prodloužená	24ks	2,24	55,00
H1311MBL	11mm, prodloužená	24ks	2,24	55,00
H1312MBL	12mm, prodloužená	24ks	2,24	55,00
H1313MBL	13mm, prodloužená	24ks	2,24	55,00
H1314MBL	14mm, prodloužená	24ks	2,53	62,00
H1315MBL	15mm, prodloužená	24ks	2,53	62,00
H1316MBL	16mm, prodloužená	24ks	2,53	62,00
H1317MBL	17mm, prodloužená	24ks	2,69	66,00
H1318MBL	18mm, prodloužená	24ks	3,18	78,00
H1319MBL	19mm, prodloužená	24ks	3,18	78,00

A5

Hlavice nástrčná 1/2" 12ti hranná 40CRV DIN3124

HONITON
PROFESSIONAL TOOLS



Obj.číslo	Popis	Balení	Cena €	Cena Kč
H1708/P	8mm L 38mm	24ks	1,71	42,00
H1709/P	9mm L 38mm	24ks	1,71	42,00
H1710/P	10mm L 38mm	24ks	1,71	42,00
H1711	11mm L 38mm	24ks	1,71	42,00
H1712/P	12mm L 38mm	24ks	1,71	42,00
H1713	13mm L 38mm	24ks	1,71	42,00
H1714/P	14mm L 38mm	24ks	1,71	42,00
H1715	15mm L 38mm	24ks	1,80	44,00
H1716	16mm L 38mm	24ks	1,84	45,00
H1717/P	17mm L 38mm	24ks	1,88	46,00
H1718	18mm L 38mm	24ks	2,08	51,00
H1719	19mm L 38mm	24ks	2,04	50,00
H1720	20mm L 38mm	24ks	2,29	56,00
H1721	21mm L 38mm	24ks	2,37	58,00
H1722	22mm L 38mm	12ks	2,61	64,00
H1723	23mm L 38mm	12ks	2,61	64,00
H1724	24mm L 40mm	12ks	2,78	68,00
H1725	25mm L 42mm	12ks	3,76	92,00
H1726	26mm L 42mm	12ks	4,08	100,00
H1727	27mm L 42mm	12ks	4,29	105,00
H1728	28mm L 42mm	12ks	4,82	118,00
H1729	29mm L 42mm	12ks	4,82	118,00
H1730	30mm L 45mm	12ks	4,82	118,00
H1732	32mm L 45mm	12ks	5,35	131,00
H1734	34mm L 45mm	12ks	6,86	168,00
H1736	36mm L 45mm	10ks	9,47	232,00

A6,A5

novinka

Hlavice nástrčná 3/4" 40CRV DIN3124

HONITON
PROFESSIONAL TOOLS



A4,A3,A2

Obj.číslo	Popis	Balení	Cena €	Cena Kč
H1617	17mm L 50mm	10ks	5,67	139,00
H1619	19mm L 50mm	10ks	5,67	139,00
H1621	21mm L 50mm	10ks	5,57	134,00
H1622	22mm L 50mm	10ks	5,57	134,00
H1623	23mm L 50mm	10ks	5,57	134,00
H1624	24mm L 51mm	10ks	5,57	134,00
H1626	26mm L 52mm	10ks	5,76	149,00
H1627	27mm L 52mm	10ks	6,41	157,00
H1629	29mm L 52mm	10ks	6,90	169,00
H1630	30mm L 54mm	10ks	6,45	158,00
H1632	32mm L 56mm	10ks	6,86	168,00
H1633	33mm L 56mm	10ks	7,92	194,00
H1634	34mm L 56mm	10ks	8,41	206,00
H1636	36mm L 58mm	10ks	8,86	217,00
H1638	38mm L 60mm	10ks	9,22	226,00
H1641	41mm L 64mm	10ks	10,04	246,00
H1646	46mm L 68mm	10ks	11,47	281,00
H1648	48mm L 68mm novinka	10ks	13,88	340,00
H1651	50mm L 72mm	10ks	13,06	320,00
H1654	54mm L 74mm	10ks	20,82	510,00
H1655H	55mm L 74mm	10ks	21,22	520,00
H1656	56mm L 76mm	10ks	22,86	560,00
H1661	60mm L 78mm	10ks	24,90	610,00
H1665	65mm L 82mm	10ks	33,47	820,00

Hlavice nástrčná 1" 40CRV DIN3124

HONITON
PROFESSIONAL TOOLS



A1

Obj.číslo	Popis	Balení	Cena €	Cena Kč
H1836	36mm L 65mm	2ks	13,06	320,00
H1841	41mm L 70mm	2ks	15,10	370,00
H1846	46mm L 75mm	2ks	18,37	450,00
H1850	50mm L 75mm	2ks	21,22	520,00
H1855	55mm L 80mm	2ks	27,76	680,00
H1860	60mm L 84mm	2ks	31,43	770,00
H1865	65mm L 84mm	1ks	39,59	970,00
H1870	70mm L 93mm	1ks	46,53	1140,00
H1875	75mm L 97mm	1ks	51,84	1270,00
H1880	80mm L 103mm	1ks	54,69	1340,00

Hlavice nástrčná 1/4" prodloužená 40CRV DIN3124

HONITON
PROFESSIONAL TOOLS



A5,A6

Obj.číslo	Popis	Balení	Cena €	Cena Kč
H1304	4mm L 50mm	48ks	1,92	47,00
H1305	5mm L 50mm	48ks	2,00	49,00
H1306	6mm L 50mm	48ks	2,00	49,00
H1307	7mm L 50mm	48ks	2,00	49,00
H1308	8mm L 50mm	48ks	2,00	49,00
H1309	9mm L 50mm	48ks	2,04	50,00
H1310	10mm L 50mm	48ks	2,20	54,00
H1311	11mm L 50mm	48ks	2,24	55,00
H1312	12mm L 50mm	48ks	2,61	64,00
H1313	13mm L 50mm	48ks	2,45	60,00
H1314	14mm L 50mm	48ks	2,57	63,00

Hlavice nástrčná 3/4" 12ti hranná 40CRV DIN3124

HONITON
PROFESSIONAL TOOLS



A4,A3

Obj.číslo	Popis	Balení	Cena €	Cena Kč
H1617MC	17mm L 50mm	10ks	5,67	139,00
H1619MC	19mm L 50mm	10ks	5,67	139,00
H1621MC	21mm L 50mm	10ks	5,88	144,00
H1622MC	22mm L 50mm	10ks	5,88	144,00
H1624MC	24mm L 51mm	10ks	5,88	144,00
H1626MC	26mm L 52mm	10ks	6,41	157,00
H1627MC	27mm L 52mm	10ks	6,41	157,00
H1630MC	30mm L 54mm	10ks	6,90	169,00
H1632MC	32mm L 56mm	10ks	7,43	182,00
H1633MC	33mm L 56mm	10ks	8,78	215,00
H1634MC	34mm L 56mm	10ks	8,78	215,00
H1636MC	36mm L 58mm	10ks	9,47	232,00
H1638MC	38mm L 60mm	10ks	9,88	242,00
H1641MC	41mm L 64mm	10ks	10,44	256,00
H1646MC	46mm L 68mm	10ks	11,84	290,00
H1648MC	48mm L 68mm	10ks	13,47	330,00
H1651MC	50mm L 72mm	10ks	13,88	340,00
H1654MC	54mm L 74mm	10ks	20,82	510,00
H1655MC	55mm L 74mm	10ks	20,82	510,00
H1661MC	60mm L 74mm	10ks	24,90	610,00

Hlavice nástrčná 1/2" prodloužená 40CRV DIN3124

HONITON
PROFESSIONAL TOOLS



A6

Obj.číslo	Popis	Balení	Cena €	Cena Kč
H1508	8mm L 77mm	12ks	3,67	90,00
H1509	9mm L 77mm	12ks	3,67	90,00
H1510	10mm L 77mm	12ks	3,55	87,00
H1511	11mm L 77mm	12ks	3,55	87,00
H1512	12mm L 77mm	12ks	3,55	87,00
H1513	13mm L 77mm	12ks	3,55	87,00
H1514	14mm L 77mm	12ks	3,55	87,00
H1515	15mm L 77mm	12ks	3,55	87,00
H1516	16mm L 77mm	12ks	3,55	87,00
H1517	17mm L 77mm	12ks	3,55	87,00
H1518	18mm L 77mm	12ks	3,67	90,00
H1519	19mm L 77mm	12ks	3,67	90,00
H1520	20mm L 77mm	12ks	3,84	94,00
H1521	21mm L 77mm	12ks	3,84	94,00
H1522	22mm L 77mm	6ks	4,08	100,00
H1524	24mm L 77mm	6ks	4,53	111,00
H1527	27mm L 77mm	6ks	7,67	188,00
H1530	30mm L 77mm	6ks	8,37	205,00
H1532	32mm L 77mm	6ks	8,86	217,00

Hlavice nástrčná 1/2" průmyslová CrMoV DIN3129

HONITON
PROFESSIONAL TOOLS



> na bezpečnostní šrouby

A5

Obj.číslo	Popis	Balení	Cena €	Cena Kč
H6317	17mm L 38mm	10ks	8,45	207,00
H6318	18mm L 38mm	10ks	8,45	207,00
H6321	21.5mm L 38mm	10ks	10,00	245,00
H6326	26mm L 38mm	10ks	10,00	245,00

Hlavice nástrčná průmyslová 1/2" CrMoV DIN3129

HONITON
PROFESSIONAL TOOLS



A5

Obj.číslo	Popis	Balení	Cena €	Cena Kč
H0408	8mm L 38mm	24ks	2,65	65,00
H0409	9mm L 38mm	24ks	2,65	65,00
H0410	10mm L 38mm	24ks	2,65	65,00
H0411	11mm L 38mm	24ks	2,65	65,00
H0412	12mm L 38mm	24ks	2,65	65,00
H0413	13mm L 38mm	24ks	2,65	65,00
H0414	14mm L 38mm	24ks	2,65	65,00
H0415	15mm L 38mm	24ks	2,65	65,00
H0416	16mm L 38mm	24ks	2,65	65,00
H0417	17mm L 40mm	24ks	3,31	81,00
H0418	18mm L 40mm	24ks	3,31	81,00
H0419	19mm L 40mm	24ks	3,80	93,00
H0420	20mm L 40mm	24ks	3,80	93,00
H0421	21mm L 40mm	24ks	3,80	93,00
H0422	22mm L 40mm	12ks	4,24	104,00
H0423	23mm L 40mm	12ks	5,02	123,00
H0424	24mm L 42mm	12ks	5,02	123,00
H0427	27mm L 45mm	12ks	7,06	173,00
H0430	30mm L 46mm	12ks	8,08	198,00
H0432	32mm L 46mm	12ks	8,73	214,00

Hlavice nástrčná 1" průmyslová CrMoV DIN3129

HONITON
PROFESSIONAL TOOLS



A1,A2

Obj.číslo	Popis	Balení	Cena €	Cena Kč
H8022	22mm L 57mm	2ks	17,14	420,00
H8024	24mm L 57mm	2ks	17,14	420,00
H8026	26mm L 57mm	2ks	17,14	420,00
H8027	27mm L 57mm	2ks	17,14	420,00
H8030	30mm L 62mm	2ks	17,14	420,00
H8032	32mm L 62mm	2ks	17,14	420,00
H8033	33mm L 62mm	2ks	17,14	420,00
H8036	36mm L 62mm	2ks	18,78	460,00
H8041	41mm L 66mm	1ks	22,45	550,00
H8046	46mm L 70mm	1ks	28,16	690,00
H8050	50mm L 70mm	1ks	32,65	800,00
H8055	55mm L 82mm	1ks	42,04	1030,00
H8060	60mm L 85mm	1ks	45,71	1120,00
H8065	65mm L 85mm	1ks	55,92	1370,00
H8070	70mm L 90mm	1ks	66,12	1620,00
H8075	75mm L 90mm	1ks	73,47	1800,00
H8080	80mm L 95mm	1ks	84,08	2060,00

Kardan průmyslový CrMoV DIN3129

HONITON
PROFESSIONAL TOOLS



A5,A3

Obj.číslo	Popis	Balení	Cena €	Cena Kč
H071	1/2" L 64mm	12ks	12,16	298,00
H062	3/4" L 97mm	10ks	32,24	790,00

Hlavice nástrčná průmyslová 3/4" CrMoV DIN3129

HONITON
PROFESSIONAL TOOLS



A2,A3

Obj.číslo	Popis	Balení	Cena €	Cena Kč
H6017	17mm L 50mm	10ks	9,55	234,00
H6019	19mm L 50mm	10ks	9,55	234,00
H6020	21mm L 50mm	10ks	9,55	234,00
H6022	22mm L 50mm	10ks	9,92	243,00
H6023	23mm L 50mm	10ks	9,92	243,00
H6024	24mm L 50mm	10ks	9,92	243,00
H6025	25mm L 50mm	10ks	9,92	243,00
H6026	26mm L 50mm	10ks	9,92	243,00
H6027	27mm L 50mm	10ks	9,92	243,00
H6028	28mm L 50mm	10ks	9,92	243,00
H6029	29mm L 53mm	10ks	11,18	274,00
H6030	30mm L 53mm	10ks	11,59	284,00
H6032	32mm L 53mm	10ks	12,04	295,00
H6033	33mm L 55mm	10ks	12,45	305,00
H6034	34mm L 55mm	10ks	12,45	305,00
H6035	35mm L 55mm	10ks	12,65	310,00
H6036	36mm L 55mm	10ks	13,47	330,00
H6038	38mm L 57mm	10ks	14,29	350,00
H6041	41mm L 57mm	10ks	15,51	380,00
H6046	46mm L 62mm	10ks	20,41	500,00
H6050	50mm L 62mm	10ks	24,90	610,00

Sady zajišťovacích kolíků s kroužkem

HONITON
PROFESSIONAL TOOLS



A5

Obj.číslo	Popis	Balení	Cena €	Cena Kč
H0405	1/2", D 19mm L 20mm	10ks	0,86	21,00
H0406	1/2", D 24mm L 25mm	10ks	0,86	21,00
H6105	3/4", D 36mm L 35mm	20ks	0,98	24,00
H8105	1", D 45mm L 45mm	10ks	1,22	30,00

Hlavice průmyslová prodloužená 1/2" CrMoV DIN3129

HONITON
PROFESSIONAL TOOLS



A5

Obj.číslo	Popis	Balení	Cena €	Cena Kč
H0508	8mm L 78mm	12ks	6,37	156,00
H0509	9mm L 78mm	12ks	6,37	156,00
H0510	10mm L 78mm	12ks	6,37	156,00
H0511	11mm L 78mm	12ks	6,37	156,00
H0512	12mm L 78mm	12ks	6,37	156,00
H0513	13mm L 78mm	12ks	6,37	156,00
H0514	14mm L 78mm	12ks	6,37	156,00
H0515	15mm L 78mm	12ks	6,37	156,00
H0516	16mm L 78mm	12ks	6,37	156,00
H0517	17mm L 78mm	12ks	6,37	156,00
H0518	18mm L 78mm	12ks	7,06	173,00
H0519	19mm L 78mm	12ks	7,06	173,00
H0520	20mm L 78mm	6ks	7,27	178,00
H0521	21mm L 78mm	6ks	7,27	178,00
H0522	22mm L 78mm	6ks	7,59	186,00
H0523	23mm L 78mm	6ks	8,08	198,00
H0524	24mm L 78mm	6ks	8,29	203,00
H0527	27mm L 78mm	6ks	11,39	279,00
H0530	30mm L 78mm	6ks	12,53	307,00
H0532	32mm L 78mm	6ks	13,47	330,00

Hlavice nástrčná 3/4" průmyslová prodloužená CrMoV DIN3129

HONITON
PROFESSIONAL TOOLS



Obj. číslo	Popis	Balení	Cena €	Cena Kč
H6119	19mm L 90mm	5ks	15,10	370,00
H6121	21mm L 90mm	5ks	15,10	370,00
H6122	22mm L 90mm	5ks	15,10	370,00
H6124	24mm L 90mm	5ks	15,10	370,00
H6126	26mm L 90mm	5ks	15,10	370,00
H6127	27mm L 90mm	5ks	15,10	370,00
H6130	30mm L 90mm	5ks	15,92	390,00
H6132	32mm L 90mm	5ks	17,14	420,00
H6133	33mm L 90mm	5ks	18,78	460,00
H6134	34mm L 90mm	5ks	17,96	440,00
H6136	36mm L 90mm	5ks	19,59	480,00
H6138	38mm L 90mm	5ks	21,22	520,00
H6141	41mm L 90mm	5ks	22,45	550,00
H6146	46mm L 90mm	5ks	26,12	640,00
H6150	50mm L 90mm	5ks	38,37	940,00

A2

Hlavice nástrčná průmyslová 1"



Obj. číslo	Popis	Balení	Cena €	Cena Kč
PC1695	85mm	1ks	95,92	2350,00
PC1696	90mm	1ks	118,37	2900,00
PC1697	95mm	1ks	142,45	3490,00
PC1698	100mm	1ks	179,18	4390,00
PC1699	105mm	1ks	253,88	6220,00

C3

Hlavice nástrčná 1" průmyslová prodloužená CrMoV DIN3129

HONITON
PROFESSIONAL TOOLS



Obj. číslo	Popis	Balení	Cena €	Cena Kč
H8122	22mm L 108mm	2ks	31,02	760,00
H8124	24mm L 108mm	2ks	28,16	690,00
H8127	27mm L 108mm	2ks	28,16	690,00
H8130	30mm L 108mm	2ks	28,16	690,00
H8132	32mm L 108mm	2ks	28,16	690,00
H8133	33mm L 108mm	2ks	28,16	690,00
H8134	34mm L 108mm	2ks	28,16	690,00
H8136	36mm L 108mm	2ks	28,98	710,00
H8138	38mm L 108mm	1ks	29,80	730,00
H8141	41mm L 108mm	1ks	33,47	820,00
H8146	46mm L 108mm	1ks	37,14	910,00
H8150	50mm L 108mm	1ks	43,67	1070,00
H8155	55mm L 108mm	1ks	59,59	1460,00
H8160	60mm L 108mm	1ks	64,90	1590,00
H8165	65mm L 108mm	1ks	71,43	1750,00
H8170	70mm L 108mm	1ks	80,82	1980,00

A1

Prodloužení 1/2" průmyslové CrMoV DIN3129

HONITON
PROFESSIONAL TOOLS



Obj. číslo	Popis	Balení	Cena €	Cena Kč
H4075A	L 75mm	12ks	4,20	103,00
H4125A	L 125mm	12ks	6,29	154,00
H4250A	L 250mm	12ks	10,45	256,00

A3,A5

Prodloužení 3/4" průmyslové CrMoV DIN3129

HONITON
PROFESSIONAL TOOLS



Obj. číslo	Popis	Balení	Cena €	Cena Kč
H6100A	L 100mm	10ks	17,55	430,00
H6175A	L 175mm	10ks	21,63	530,00
H6250A	L 250mm	10ks	26,53	650,00
H6325A	L 325mm	10ks	30,61	750,00

A3,A2

Hlavice zástrčná imbus 1/2" průmyslová CrMoV DIN3129

HONITON
PROFESSIONAL TOOLS



Obj. číslo	Popis	Balení	Cena €	Cena Kč
H78HX05	5mm L 78mm	12ks	5,67	139,00
H78HX06	6mm L 78mm	12ks	5,67	139,00
H78HX07	7mm L 78mm	12ks	5,67	139,00
H78HX08	8mm L 78mm	12ks	5,67	139,00
H78HX10	10mm L 78mm	12ks	5,67	139,00
H78HX12	12mm L 78mm	12ks	7,10	174,00
H78HX14	14mm L 78mm	12ks	7,10	174,00
H78HX17	17mm L 78mm	12ks	8,49	208,00
H78HX19	19mm L 78mm	12ks	8,49	208,00

A4

Hlavice zástrčná TRX 1/2" průmyslová CrMoV DIN3129

HONITON
PROFESSIONAL TOOLS



Obj. číslo	Popis	Balení	Cena €	Cena Kč
H78T25	T25 L 78mm	12ks	5,51	135,00
H78T27	T27 L 78mm	12ks	5,51	135,00
H78T30	T30 L 78mm	12ks	5,92	145,00
H78T40	T40 L 78mm	12ks	5,92	145,00
H78T45	T45 L 78mm	12ks	5,92	145,00
H78T50	T50 L 78mm	12ks	5,92	145,00
H78T55	T55 L 78mm	12ks	5,92	145,00
H78T60	T60 L 78mm	12ks	6,61	162,00
H78T70	T70 L 78mm	12ks	6,61	162,00

A4

Hlavičky zástrčná XZN 1/2" průmyslová CrMoV DIN3129

HONITON
PROFESSIONAL TOOLS



Obj. číslo	Popis	Balení	Cena €	Cena Kč
H78M05	M05 L 78mm	12ks	5,76	141,00
H78M06	M06 L 78mm	12ks	5,76	141,00
H78M08	M08 L 78mm	12ks	5,76	141,00
H78M10	M10 L 78mm	12ks	5,76	141,00
H78M12	M12 L 78mm	12ks	5,76	141,00
H78M14	M14 L 78mm	10ks	7,18	176,00
H78M16	M16 L 78mm	12ks	7,18	176,00

Hlavičky zástrčná 1/4" imbus 40CRV DIN3124

HONITON
PROFESSIONAL TOOLS



Obj. číslo	Popis	Balení	Cena €	Cena Kč
HEX2-3	3mm L 32mm	48ks	1,14	28,00
HEX2-4	4mm L 32mm	48ks	1,14	28,00
HEX2-5	5mm L 32mm	48ks	1,14	28,00
HEX2-6	6mm L 32mm	48ks	1,14	28,00
HEX2-7	7mm L 32mm	48ks	1,27	31,00
HEX2-8	8mm L 32mm	48ks	1,27	31,00

Hlavičky zástrčná 1/4" plochá 40CRV DIN3124

HONITON
PROFESSIONAL TOOLS



Obj. číslo	Popis	Balení	Cena €	Cena Kč
HPL2-3	PL3mm L 32mm	48ks	0,98	24,00
HPL2-4	PL4mm L 32mm	48ks	1,10	27,00
HPL2-45	PL4,5mm L 32mm	48ks	0,98	24,00
HPL2-55	PL5,5mm L 32mm	48ks	1,10	27,00
HPL2-6	PL6mm L 32mm	48ks	1,02	25,00
HPL2-65	PL6,5mm L 32mm	48ks	1,02	25,00
HPL2-7	PL7mm L 32mm	48ks	1,27	31,00

Hlavičky zástrčná 3/8" křížová PH 40CRV DIN3124

HONITON
PROFESSIONAL TOOLS



Obj. číslo	Popis	Balení	Cena €	Cena Kč
HPH3-1	PH1mm L 48mm	24ks	2,08	51,00
HPH3-2	PH2mm L 48mm	24ks	2,08	51,00
HPH3-3	PH3mm L 48mm	24ks	2,08	51,00

Hlavičky zástrčná 3/8" křížová PZ 40CRV DIN3124

HONITON
PROFESSIONAL TOOLS



Obj. číslo	Popis	Balení	Cena €	Cena Kč
HPZ3-1	PL4mm L 48mm	24ks	2,08	51,00
HPZ3-2	PL5,5mm L 48mm	24ks	2,08	51,00
HPZ3-3	PL7mm L 48mm	24ks	2,08	51,00

Hlavičky zástrčná 1/4" TRX 40CRV DIN3124

HONITON
PROFESSIONAL TOOLS



Obj. číslo	Popis	Balení	Cena €	Cena Kč
HTRX2-08	T8 L 32mm	48ks	1,02	25,00
HTRX2-09	T9 L 32mm	48ks	1,06	26,00
HTRX2-10	T10 L 32mm	48ks	1,14	28,00
HTRX2-15	T15 L 32mm	48ks	1,14	28,00
HTRX2-20	T20 L 32mm	48ks	1,14	28,00
HTRX2-25	T25 L 32mm	48ks	1,14	28,00
HTRX2-27	T27 L 32mm	48ks	1,14	28,00
HTRX2-30	T30 L 32mm	48ks	1,14	28,00
HTRX2-40	T40 L 32mm	48ks	1,43	35,00

Hlavičky zástrčná 1/4" křížová PH 40CRV DIN3124

HONITON
PROFESSIONAL TOOLS



Obj. číslo	Popis	Balení	Cena €	Cena Kč
HPH2-1	PH1 L 32mm	48ks	1,18	29,00
HPH2-2	PH2 L 32mm	48ks	1,18	29,00
HPH2-3	PH3 L 32mm	48ks	1,18	29,00

Hlavičky zástrčná 1/4" křížová PZ 40CRV DIN3124

HONITON
PROFESSIONAL TOOLS



Obj. číslo	Popis	Balení	Cena €	Cena Kč
H2-0	PZ0 L 32mm	60ks	1,18	29,00
H2-1	PZ1 L 32mm	48ks	1,18	29,00
H2-2	PZ2 L 32mm	48ks	1,18	29,00
H2-3	PZ3 L 32mm	48ks	1,18	29,00

Hlavičky zástrčná 3/8" plochá 40CRV DIN3124

HONITON
PROFESSIONAL TOOLS



Obj. číslo	Popis	Balení	Cena €	Cena Kč
HPL3-4	PL4mm L 48mm	24ks	2,08	51,00
HPL3-5	PL5,5mm L 48mm	24ks	2,08	51,00
HPL3-6	PL6mm L 48mm	24ks	2,08	51,00
HPL3-7	PL7mm L 48mm	24ks	2,08	51,00
HPL3-8	PL8mm L 48mm	24ks	2,08	51,00

Hlavičky zástrčná 3/8" imbus 40CRV DIN3124

HONITON
PROFESSIONAL TOOLS



Obj. číslo	Popis	Balení	Cena €	Cena Kč
HEX3-03	3mm L 48mm	24ks	1,96	48,00
HEX3-04	4mm L 48mm	24ks	1,96	48,00
HEX3-05	5mm L 48mm	24ks	1,96	48,00
HEX3-06	6mm L 48mm	24ks	1,96	48,00
HEX3-07	7mm L 48mm	24ks	1,96	48,00
HEX3-08	8mm L 48mm	24ks	1,96	48,00
HEX3-09	9mm L 48mm	24ks	1,96	48,00
HEX3-10	10mm L 48mm	24ks	2,16	53,00

Hlavice zástrčná 3/8" TRX 40CRV DIN3124

HONITON
PROFESSIONAL TOOLS



A6

Obj.číslo	Popis	Balení	Cena €	Cena Kč
HTRX3-10	T10 L 48mm	24ks	2,08	51,00
HTRX3-15	T15 L 48mm	24ks	2,08	51,00
HTRX3-20	T20 L 48mm	24ks	2,08	51,00
HTRX3-25	T25 L 48mm	24ks	2,08	51,00
HTRX3-27	T27 L 48mm	24ks	2,08	51,00
HTRX3-30	T30 L 48mm	24ks	2,08	51,00
HTRX3-40	T40 L 48mm	24ks	2,08	51,00
HTRX3-45	T45 L 48mm	24ks	2,41	59,00
HTRX3-50	T50 L 48mm	24ks	2,41	59,00
HTRX3-55	T55 L 48mm	24ks	2,41	59,00
HTRX3-60	T60 L 48mm	24ks	2,53	62,00

Hlavice zástrčná 1/2" TRX 40CRV DIN3124

HONITON
PROFESSIONAL TOOLS



A6,A4

Obj.číslo	Popis	Balení	Cena €	Cena Kč
H1610	T10 L 55mm	24ks	3,27	80,00
H1615	T15 L 55mm	24ks	3,27	80,00
H1620	T20 L 55mm	24ks	3,27	80,00
H1625	T25 L 55mm	24ks	3,27	80,00
H1628	T27 L 55mm	24ks	3,31	81,00
H1631	T30 L 55mm	24ks	2,98	73,00
H1635	T35 L 55mm	24ks	3,27	80,00
H1640	T40 L 55mm	24ks	3,27	80,00
H1645	T45 L 55mm	24ks	3,47	85,00
H1650	T50 L 55mm	24ks	3,55	87,00
H1655	T55 L 55mm	24ks	3,55	87,00
H1660	T60 L 55mm	24ks	3,71	91,00
H1670	T70 L 55mm	24ks	4,00	98,00

Hlavice zástrčná 1/2" TRX s otvorem 40CRV DIN3124

HONITON
PROFESSIONAL TOOLS



A6

Obj.číslo	Popis	Balení	Cena €	Cena Kč
H1620TH	TRX 20 L 55mm	24ks	3,43	84,00
H1625TH	TRX 25 L 55mm	24ks	3,43	84,00
H1628TH	TRX 27 L 55mm	24ks	3,47	85,00
H1631TH	TRX 30 L 55mm	24ks	3,43	84,00
H1635TH	TRX 35 L 55mm	24ks	3,43	84,00
H1640TH	TRX 40 L 55mm	24ks	3,43	84,00
H1645TH	TRX 45 L 55mm	24ks	3,43	84,00
H1650TH	TRX 50 L 55mm	24ks	3,43	84,00
H1655TH	TRX 55 L 55mm	24ks	3,47	85,00
H1660TH	TRX 60 L 55mm	24ks	3,88	95,00
H1670TH	TRX 70 L 55mm	24ks	4,33	106,00

Hlavice zástrčná 1/2" XZN 40CRV DIN7472

HONITON
PROFESSIONAL TOOLS



A5

Obj.číslo	Popis	Balení	Cena €	Cena Kč
HB4M06L	M6 L 100mm	24ks	4,98	122,00
HB4M08L	M8 L 100mm	24ks	4,16	102,00
HB4M10L	M10 L 100mm	24ks	4,16	102,00
HB4M12L	M12 L 100mm	24ks	4,69	115,00
HB4M14L	M14 L 100mm	24ks	5,27	129,00
HB4M16L	M16 L 100mm	24ks	7,76	190,00
HB4M18L	M18 L 100mm	24ks	9,02	221,00

Hlavice zástrčná 1/2" imbus 40CRV DIN3124

HONITON
PROFESSIONAL TOOLS



A6

Obj.číslo	Popis	Balení	Cena €	Cena Kč
H1704	4mm L 55mm	25ks	3,55	87,00
H1705	5mm L 55mm	25ks	3,55	87,00
H1706	6mm L 55mm	24ks	3,55	87,00
H1707	7mm L 55mm	25ks	3,55	87,00
H1708	8mm L 55mm	24ks	3,59	88,00
H1709	9mm L 55mm	25ks	3,43	84,00
H1710	10mm L 55mm	25ks	3,71	91,00
H1712	12mm L 55mm	24ks	3,92	96,00
H1714	14mm L 55mm	20ks	4,08	100,00
H1717	17mm L 55mm	24ks	4,29	105,00



Hlavice zástrčná 1/2" XZN 40CRV DIN3124

HONITON
PROFESSIONAL TOOLS



A6,A5

Obj.číslo	Popis	Balení	Cena €	Cena Kč
H1806	M6 L 55mm	24ks	3,96	97,00
H1808	M8 L 55mm	24ks	3,84	94,00
H1810	M10 L 55mm	24ks	4,00	98,00
H1812	M12 L 55mm	24ks	4,08	100,00
H1814	M14 L 55mm	24ks	4,24	104,00
H1816	M16 L 55mm	24ks	4,78	117,00
H1818	M18 L 55mm	24ks	5,35	131,00

Hlavice zástrčná 1/2" imbus 40CRV DIN7472

HONITON
PROFESSIONAL TOOLS



A5

Obj.číslo	Popis	Balení	Cena €	Cena Kč
HB4HX05LL	HX5 L 140mm	24ks	4,98	122,00
HB4HX06LL	HX6 L 140mm	20ks	4,98	122,00
HB4HX07LL	HX7 L 140mm	24ks	4,98	122,00
HB4HX08LL	HX8 L 140mm	20ks	4,98	122,00
HB4HX10LL	HX10 L 140mm	20ks	4,98	122,00
HB4HX12LL	HX12 L 140mm	24ks	5,31	130,00

Hlavice zástrčná 1/2" TRX 40CRV DIN7472

HONITON
PROFESSIONAL TOOLS



A5

Obj.číslo	Popis	Balení	Cena €	Cena Kč
HB4T10LL	T10 L 140mm	24ks	4,98	122,00
HB4T15LL	T15 L 140mm	24ks	4,98	122,00
HB4T20LL	T20 L 140mm	24ks	4,98	122,00
HB4T25LL	T25 L 140mm	24ks	4,98	122,00
HB4T27LL	T27 L 140mm	24ks	4,98	122,00
HB4T30LL	T30 L 140mm	24ks	4,98	122,00
HB4T40LL	T40 L 140mm	24ks	4,98	122,00
HB4T45LL	T45 L 140mm	24ks	4,98	122,00
HB4T50LL	T50 L 140mm	24ks	4,98	122,00

Bit 5/16" 30mm plochý DIN3126

HONITON
PROFESSIONAL TOOLS



A6

Obj.číslo	Popis	Balení	Cena €	Cena Kč
HPL8-45	PL 4,5 L 30mm	10ks	0,57	14,00
HPL8-55	PL 5,5 L 30mm	10ks	0,82	20,00
HPL8-07	PL 7,0 L 30mm	10ks	0,94	23,00
HPL8-08	PL 8,0 L 30mm	10ks	0,94	23,00
HPL8-10	PL 10,0 L 30mm	10ks	0,98	24,00
HPL8-12	PL 12,0 L 30mm	10ks	1,10	27,00

Bit 5/16" 30mm křížový PZ DIN3126

HONITON
PROFESSIONAL TOOLS



A6

Obj.číslo	Popis	Balení	Cena €	Cena Kč
HPZ8-3	PZ3 L 30mm	60ks	0,82	20,00
HPZ8-4	PZ4 L 30mm	60ks	0,82	20,00

Bit 10mm imbus DIN3126

HONITON
PROFESSIONAL TOOLS



A6

Obj.číslo	Popis	Balení	Cena €	Cena Kč
HEX10-4	Imbus 4 L 30mm	10ks	1,22	30,00
HEX10-5	Imbus 5 L 30mm	10ks	1,22	30,00
HEX10-6	Imbus 6 L 30mm	10ks	1,22	30,00
HEX10-7	Imbus 7 L 30mm	10ks	1,22	30,00
HEX10-8	Imbus 8 L 30mm	10ks	1,22	30,00
HEX10-10	Imbus 10 L 30mm	10ks	1,22	30,00
HEX10-12	Imbus 12 L 30mm	10ks	1,22	30,00
HEX11-4	Imbus 4 L 75mm	10ks	1,47	36,00
HEX11-5	Imbus 5 L 75mm	10ks	1,47	36,00
HEX11-6	Imbus 6 L 75mm	10ks	1,47	36,00
HEX11-7	Imbus 7 L 75mm	10ks	1,47	36,00
HEX11-8	Imbus 8 L 75mm	10ks	1,47	36,00
HEX11-10	Imbus 10 L 75mm	10ks	1,47	36,00
HEX11-12	Imbus 12 L 75mm	10ks	1,84	45,00

Bit 10mm TRX DIN3126

HONITON
PROFESSIONAL TOOLS



A6

Obj.číslo	Popis	Balení	Cena €	Cena Kč
HTRX10-20	TRX 20 L 30mm	10ks	1,14	28,00
HTRX10-25	TRX 25 L 30mm	10ks	1,14	28,00
HTRX10-27	TRX 27 L 30mm	10ks	1,14	28,00
HTRX10-30	TRX 30 L 30mm	10ks	1,14	28,00
HTRX10-40	TRX 40 L 30mm	10ks	1,14	28,00
HTRX10-45	TRX 45 L 30mm	10ks	1,14	28,00
HTRX10-50	TRX 50 L 30mm	10ks	1,14	28,00
HTRX10-55	TRX 55 L 30mm	10ks	1,14	28,00
HTRX11-20	TRX 20 L 75mm	10ks	1,39	34,00
HTRX11-25	TRX 25 L 75mm	10ks	1,39	34,00
HTRX11-27	TRX 27 L 75mm	10ks	1,39	34,00
HTRX11-30	TRX 30 L 75mm	10ks	1,39	34,00
HTRX11-40	TRX 40 L 75mm	10ks	1,39	34,00
HTRX11-45	TRX 45 L 75mm	10ks	1,39	34,00
HTRX11-50	TRX 50 L 75mm	10ks	1,39	34,00
HTRX11-55	TRX 55 L 75mm	10ks	1,43	35,00

Bit 5/16" 30mm křížový DIN3126

HONITON
PROFESSIONAL TOOLS



A6

Obj.číslo	Popis	Balení	Cena €	Cena Kč
HPH8-2	PH2 L 30mm	60ks	0,78	19,00
HPH8-3	PH3 L 30mm	60ks	0,78	19,00
HPH8-4	PH4 L 30mm	60ks	0,78	19,00

Bit 5/16" 30mm imbus DIN3126

HONITON
PROFESSIONAL TOOLS



A6

Obj.číslo	Popis	Balení	Cena €	Cena Kč
HEX8-3	3mm L 30mm	10ks	0,86	21,00
HEX8-4	4mm L 30mm	10ks	0,86	21,00
HEX8-5	5mm L 30mm	10ks	0,86	21,00
HEX8-6	6mm L 30mm	10ks	0,86	21,00
HEX8-7	7mm L 30mm	10ks	0,86	21,00
HEX8-8	8mm L 30mm	10ks	0,86	21,00
HEX8-10	10mm L 30mm	10ks	1,27	31,00
HEX8-12	12mm L 30mm	10ks	1,27	31,00
HEX8-14	14mm L 30mm	10ks	1,43	35,00

Bit 5/16" TRX DIN3126

HONITON
PROFESSIONAL TOOLS



A6

Obj.číslo	Popis	Balení	Cena €	Cena Kč
H8-20	T20 L 30mm	10ks	0,78	19,00
H8-25	T25 L 30mm	10ks	0,78	19,00
H8-27	T27 L 30mm	10ks	0,73	18,00
H8-30	T30 L 30mm	10ks	0,78	19,00
H8-40	T40 L 30mm	10ks	0,78	19,00
H8-45	T45 L 30mm	10ks	0,78	19,00
H8-50	T50 L 30mm	10ks	0,78	19,00
H8-55	T55 L 30mm	10ks	0,98	24,00
H9-20	T20 L 75mm	10ks	1,02	25,00
H9-25	T25 L 75mm	10ks	1,02	25,00
H9-27	T27 L 75mm	10ks	1,02	25,00
H9-30	T30 L 75mm	10ks	1,02	25,00
H9-40	T40 L 75mm	60ks	1,02	25,00
H9-45	T45 L 75mm	60ks	1,02	25,00
H9-50	T50 L 75mm	60ks	1,02	25,00
H9-55	T55 L 75mm	60ks	1,51	37,00

Bit 10mm XZN DIN3126

HONITON
PROFESSIONAL TOOLS



A5,A6

Obj.číslo	Popis	Balení	Cena €	Cena Kč
HXZN10-5	XZN M5 L 30mm	10ks	1,51	37,00
HXZN10-6	XZN M6 L 30mm	10ks	1,51	37,00
HXZN10-8	XZN M8 L 30mm	10ks	1,55	38,00
HXZN10-10	XZN M10 L 30mm	10ks	1,51	37,00
HXZN10-12	XZN M12 L 30mm	10ks	1,51	37,00
HXZN10-14	XZN M14 L 30mm	10ks	1,59	39,00
HXZN10-16	XZN M16 L 30mm	10ks	1,88	46,00
HXZN10-18 (19mm)	XZN M18 L 30mm	10ks	3,35	82,00
HXZN11-5	XZN M5 L 75mm	10ks	1,59	39,00
HXZN11-6	XZN M6 L 75mm	10ks	1,63	40,00
HXZN11-8	XZN M8 L 75mm	10ks	1,63	40,00
HXZN11-10	XZN M10 L 75mm	10ks	1,55	38,00
HXZN11-12	XZN M12 L 75mm	10ks	1,71	42,00
HXZN11-14	XZN M14 L 75mm	10ks	2,24	55,00
HXZN11-16	XZN M16 L 75mm	10ks	2,65	65,00
HXZN11-18 (19mm)	XZN M18 L 75mm	10ks	5,22	128,00

the best of HONITON HONIDRIVER

Ukážkou **multifunkčnosti** klíčů a hlavíc je patent **HONIDRIVER**.

Honidriver překonává hranice běžného klíče. Každá hrana klíče má svou úlohu pro správné nasazení a povolení daného šroubu.

Klíčem **Honidriver** povolíte jakýkoliv šroub, i s poškozenou hlavou.

Použitelné na šrouby a matky typu:

METRIC, SAE, 3PT, 4PT, 6PT, TORX, SPLINE, RIBE SQUARE.

FIXING CONVERSION TABLES

SIZE	METRIC	SAE	STAR	SIZE	METRIC	SAE	STAR
3.2	3.2	1/8"	E4	16	16	5/8"	E20
4	4	5/32"	E5	17	17	21/32"	
4.5	4.5			18	18	11/16"	E22
5	5	3/16"	E6	19	19	3/4"	E24
5.5	5.5	7/32"	E7	20	20	25/32"	
6	6		E8	21	21	13/16"	E26
1/4"		1/4"	E8	22	22	7/8"	E28
7	7	9/32"		23	23	29/32"	E28
8	8	5/16"	E10	24	24	15/16"	E30
9	9	11/32"	E11	25	25	31/32"	E32
10	10	3/8"	E12	26	26	1"	E32
11	11	7/16"	E14	27	27	1-1/16"	E34
12	12	15/32"		28	28	1-3/32"	E36
13	13	1/2"	E16	29	29	1-1/8"	E36
14	14	9/16"	E18	30	30	1-3/16"	E38
15	15	19/32"		32	32	1-1/4"	E40



Klíč očkoplochý vyhnutý 15° 40CRV DIN 3113

HONITON
PROFESSIONAL TOOLS



Obj. číslo	Popis	Balení	Cena €	Cena Kč
HG21506	6x6mm L 105mm	12ks	2,61	64,00
HG21507	7x7mm L 115mm	12ks	2,69	66,00
HG21508	8x8mm L 125mm	12ks	2,78	68,00
HG21509	9x9mm L 135mm	12ks	2,86	70,00
HG21510	10x10mm L 145mm	12ks	3,14	77,00
HG21511	11x11mm L 155mm	12ks	3,27	80,00
HG21512	12x12mm L 165mm	12ks	3,63	89,00
HG21513	13x13mm L 175mm	12ks	3,80	93,00
HG21514	14x14mm L 185mm	12ks	4,24	104,00
HG21515	15x15mm L 195mm	12ks	4,57	112,00
HG21516	16x16mm L 205mm	12ks	5,06	124,00
HG21517	17x17mm L 215mm	12ks	5,27	129,00
HG21518	18x18mm L 225mm	12ks	5,80	142,00
HG21519	19x19mm L 235mm	12ks	6,37	156,00
HG21520	20x20mm L 245mm	12ks	6,94	170,00
HG21521	21x21mm L 255mm	12ks	7,35	180,00
HG21522	22x22mm L 265mm	12ks	7,80	191,00
HG21523	23x23mm L 275mm	12ks	8,41	206,00
HG21524	24x24mm L 285mm	12ks	8,57	210,00
HG21525	25x25mm L 295mm	12ks	9,51	233,00
HG21526	26x26mm L 305mm	12ks	10,04	246,00
HG21527	27x27mm L 315mm	12ks	10,86	266,00
HG21528	28x28mm L 325mm	12ks	11,59	284,00
HG21529	29x29mm L 335mm	12ks	12,65	310,00
HG21530	30x30mm L 345mm	12ks	12,65	310,00
HG21532	32x32mm L 365mm	12ks	14,29	350,00

Klíč očkoplochý vyhnutý 15° 31CrV3 DIN 3113 matný

GK
TOOLS
Quality that makes all the difference



Obj. číslo	Popis	Balení	Cena €	Cena Kč
P16406	6x6mm L 100mm	25ks	1,02	25,00
P16407	7x7mm L 105mm	25ks	1,18	29,00
P16408	8x8mm L 120mm	25ks	1,27	31,00
P16409	9x9mm L 130mm	25ks	1,47	36,00
P16410	10x10mm L 130mm	20ks	1,55	38,00
P16411	11x11mm L 140mm	25ks	1,59	39,00
P16412	12x12mm L 150mm	25ks	1,67	41,00
P16413	13x13mm L 170mm	25ks	1,92	47,00
P16414	14x14mm L 180mm	20ks	2,08	51,00
P16415	15x15mm L 190mm	10ks	2,53	62,00
P16416	16x16mm L 200mm	10ks	2,73	67,00
P16417	17x17mm L 210mm	10ks	3,02	74,00
P16418	18x18mm L 220mm	20ks	3,18	78,00
P16419	19x19mm L 230mm	10ks	3,51	86,00
P16420	20x20mm L 240mm	20ks	3,67	90,00
P16421	21x21mm L 250mm	20ks	4,24	104,00
P16422	22x22mm L 260mm	10ks	4,69	115,00
P16423	23x23mm L 270mm	10ks	4,69	115,00
P16424	24x24mm L 280mm	10ks	5,67	139,00
P16426	26x26mm L 310mm	10ks	7,27	178,00
P16427	27x27mm L 310mm	10ks	8,37	205,00
P16428	28x28mm L 310mm	10ks	8,45	207,00
P16430	30x30mm L 320mm	10ks	9,55	234,00
P16432	32x32mm L 350mm	10ks	10,82	265,00
P16434	34x34mm L 380mm	novinka 5ks	16,33	400,00
P16436	36x36mm L 395mm	novinka 5ks	18,78	460,00
P16438	38x38mm L 395mm	novinka 5ks	20,41	500,00
P16441	41x41mm L 445mm	novinka 5ks	28,16	690,00
P16442	42x42mm L 445mm	novinka 5ks	28,16	690,00
P16446	46x46mm L 500mm	novinka 2ks	40,41	990,00
P16448	48x48mm L 540mm	novinka 2ks	46,94	1150,00
P16450	50x50mm L 540mm	novinka 2ks	46,94	1150,00

Klíč očkoplochý vyhnutý 15° 40CRV DIN 3113

HONIDRIVER



možno použít až na 6 různých typů šroubů a matic

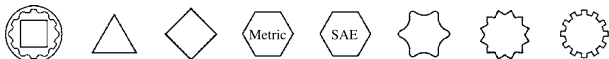

Obj. číslo	Popis	Balení	Cena €	Cena Kč
H2006	6mm E8 L 105mm	12ks	3,10	76,00
H2007	7mm 9/32"- E8 L 115mm	12ks	3,18	78,00
H2008	8mm 5/16"- E10 L 125mm	12ks	3,22	79,00
H2009	9mm 11/32"- E11 L 135mm	12ks	3,31	81,00
H2010	10mm 3/8"- E12 L 145mm	12ks	3,63	89,00
H2011	11mm 7/16"- E14 L 155mm	12ks	3,88	95,00
H2012	12mm 15/32"- E14 L 165mm	12ks	4,12	101,00
H2013	13mm 1/2"- E16 L 175mm	12ks	4,33	106,00
H2014	14mm 9/16"- E18 L 185mm	12ks	4,94	121,00
H2015	15mm 19/32"- E18 L 195mm	12ks	5,63	138,00
H2016	16mm 5/8"- E20 L 205mm	12ks	5,76	141,00
H2017	17mm 21/32"- E20 L 215mm	12ks	6,29	154,00
H2018	18mm 11/16"- E22 L 225mm	12ks	6,53	160,00
H2019	19mm 3/4"- E24 L 235mm	12ks	6,82	167,00
H2021	21mm 13/16"- E26 L 255mm	12ks	8,98	220,00
H2022	22mm 7/8"- E28 L 265mm	12ks	9,59	235,00
H2023	23mm 29/32"- E28 L 275mm	12ks	10,08	247,00
H2024	24mm 15/16"- E30 L 285mm	12ks	10,08	247,00
H2025	25mm 31/32"- E32 L 295mm	12ks	12,04	295,00
H2026	26mm 1"- E32 L 305mm	12ks	12,00	294,00
H2027	27mm 1-1/16"- E34 L 315mm	12ks	12,65	310,00
H2028	28mm 1-3/32"- E36 L 325mm	12ks	13,88	340,00
H2029	29mm 1-1/8"- E36 L 335mm	12ks	15,51	380,00
H2030	30mm 1-3/16"- E38 L 345mm	12ks	15,92	390,00
H2032	32mm 1-1/4"- E40 L 365mm	12ks	17,14	420,00

Klíč očkoplochý vyhnutý 15° 31CrV3 DIN 3113 chrom



Obj.číslo	Popis	Balení	Cena €	Cena Kč
GK10307	7x7mm L120mm	25ks	0,90	22,00
GK10308	8x8mm L120mm	25ks	0,90	22,00
GK10309	9x9mm L 130mm	25ks	0,98	24,00
GK10310	10x10mm L 130mm	25ks	1,02	25,00
GK10311	11x11mm L 140mm	25ks	1,02	25,00
GK10312	12x12mm L 150mm	25ks	1,22	30,00
GK10313	13x13mm L 170mm	25ks	1,27	31,00
GK10314	14x14mm L 180mm	25ks	1,35	33,00
GK10315	15x15mm L 190mm	10ks	1,76	43,00
GK10316	16x16mm L 200mm	10ks	1,80	44,00
GK10317	17x17mm L 210mm	10ks	1,84	45,00
GK10318	18x18mm L 220mm	10ks	1,96	48,00
GK10319	19x19mm L 230mm	10ks	2,12	52,00
GK10320	20x20mm L 240mm	10ks	2,82	69,00
GK10321	21x21mm L 250mm	10ks	2,98	73,00
GK10322	22x22mm L 260mm	10ks	3,02	74,00
GK10324	24x24mm L 280mm	10ks	4,12	101,00
GK10327	27x27mm L 310mm	10ks	6,00	147,00
GK10330	30x30mm L 320mm	10ks	7,47	183,00
GK10332	32x32mm L 350mm	10ks	9,59	235,00

Klíč očkoplochý vyhnutý 15° CrV DIN 3113 chrom



Obj.číslo	Popis	Balení	Cena €	Cena Kč
PC7334	34x34mm L 445mm	5ks	11,67	286,00
PC7336	36x36mm L 450mm	5ks	15,92	390,00
PC7338	38x38mm L 470mm	5ks	17,55	430,00
PC7341	41x41mm L 500mm	5ks	20,82	510,00
PC7339	42x42mm L 500mm	4ks	22,45	550,00
PC7346	46x46mm L 540mm	3ks	27,35	670,00
PC7350	50x50mm L 630mm	3ks	26,94	660,00
PC7355	55x55mm L 620mm	1ks	50,20	1230,00
PC7360	60x60mm L 650mm	3ks	64,90	1590,00
PC7365	65x65mm L 680mm	3ks	75,92	1860,00

Klíč oboustranný CrV3 DIN 895



Obj.číslo	Popis	Balení	Cena €	Cena Kč
P10407	6x7mm L 95mm	20ks	0,98	24,00
P10408	8x9mm L 105mm	25ks	1,06	26,00
P10410	8x10mm L 115mm	25ks	0,94	23,00
P10411	10x11mm L 120mm	25ks	1,10	27,00
P10412	10x13mm L 120mm	20ks	1,10	27,00
P10413	12x13mm L 140mm	25ks	1,10	27,00
P10414	14x17mm L 150mm	10ks	1,47	36,00
P10415	13x15mm L 150mm	10ks	1,35	33,00
P10416	14x15mm L 150mm	10ks	1,47	36,00
P1041617	16x17mm L 150mm	10ks	1,51	37,00
P10417	13x17mm L 160mm	10ks	1,47	36,00
P10418	16x18mm L 160mm	10ks	1,63	40,00
P10419	17x19mm L 170mm	10ks	2,00	49,00
P10420	18x19mm L 170mm	10ks	1,96	48,00
P10421	21x23mm L 215mm	10ks	2,49	61,00
P10422	19x22mm L 190mm	10ks	2,33	57,00
P10423	20x22mm L 190mm	10ks	2,20	54,00
P10424	22x24mm L 215mm	10ks	2,86	70,00
P10427	24x27mm L 264mm	10ks	3,92	96,00
P10432	30x32mm L 270mm	10ks	6,20	152,00
P10441	36x41mm L 345mm	5ks	14,69	360,00
P10450	46x50mm L 420mm	5ks	24,49	600,00

Klíč očkový úderový 12ti hranný CrV



Obj.číslo	Popis	Balení	Cena €	Cena Kč
PC7301	17mm L 160mm	10ks	7,35	180,00
PC7302	19mm L 160mm	10ks	7,84	192,00
PC7369	19mm L 160mm	10ks	8,08	198,00
PC7370	22mm L 160mm	10ks	9,06	222,00
PC7371	24mm L 160mm	1ks	9,47	232,00
PC7372	26mm L 180mm	1ks	10,29	252,00
PC7373	27mm L 180mm	1ks	10,73	263,00
PC7374	30mm L 190mm	1ks	12,65	310,00
PC7375	32mm L 190mm	1ks	13,88	340,00
PC7376	34mm L 195mm	1ks	15,10	370,00
PC7377	36mm L 195mm	1ks	17,55	430,00
PC7378	38mm L 200mm	1ks	19,59	480,00
PC7379	41mm L 200mm	1ks	23,67	580,00
PC7380	46mm L 235mm	1ks	25,31	620,00
PC7381	50mm L 245mm	1ks	29,39	720,00
PC7382	55mm L 265mm	1ks	32,65	800,00
PC7383	60mm L 265mm	1ks	35,10	860,00
PC7384	65mm L 317mm	1ks	39,18	960,00
PC7385	70mm L 317mm	1ks	42,86	1050,00
PC7386	75mm L 317mm	1ks	45,71	1120,00
PC7387	80mm L 340 mm	1ks	53,47	1310,00
PC7388	85mm L 340 mm	1ks	55,51	1360,00
PC7389	90mm L 340 mm	1ks	70,61	1730,00
PC7390	95mm L 340 mm	1ks	71,84	1760,00
PC7391	100mm L 340 mm	1ks	73,88	1810,00
PC7392	105mm L 340 mm	1ks	91,02	2230,00

Klíč očkoplochých klíčů vyhnutých 15° chrom



ks rozměr
6x klíč očkoplochý : 34x34 36x36 38x38 41x41 46x46 50x50 mm

Obj.číslo	Popis	Balení	Cena €	Cena Kč
PC6346	6dílů, textilní obal	1ks	118,78	2910,00

Klíč oboustranný CrV3 DIN 3110



Obj.číslo	Popis	Balení	Cena €	Cena Kč
HDEW0607E	6x7mm L 123mm	25ks	2,41	59,00
HDEW0809E	8x9mm L 140mm	25ks	2,57	63,00
HDEW1011E	10x11mm L 156mm	25ks	2,90	71,00
HDEW1213E	12x13mm L 156mm	25ks	3,55	87,00
HDEW1415E	14x15mm L 190mm	25ks	4,20	103,00
HDEW1617E	16x17mm L 204mm	25ks	4,94	121,00
HDEW1819E	18x19mm L 221mm	25ks	5,63	138,00
HDEW2022E	20x22mm L 237mm	25ks	7,18	176,00
HDEW2123E	21x23mm L 247mm	25ks	7,84	192,00
HDEW2427E	24x27mm L 263mm	25ks	9,55	234,00
HDEW3032E	30x32mm L 298mm	25ks	13,06	320,00

Klíč očkoplochý ráčnový 40CRV ISO 691

HONDRIVER



Obj. číslo	Popis	Balení	Cena €	Cena Kč
H3108	8mm 5/16" - E10, L 139mm	12ks	9,96	244,00
H3109	9mm 11/32" - E11, L 149mm	12ks	10,20	250,00
H3110	10mm 3/8" - E12, L 159mm	12ks	10,69	262,00
H3111	11mm 7/16" - E14, L 164mm	12ks	10,86	266,00
H3112	12mm 15/32" - E14, L 170mm	10ks	11,35	278,00
H3113	13mm 1/2" - E16, L 178mm	10ks	11,92	292,00
H3114	14mm 9/16" - E18, L 190mm	12ks	13,88	340,00
H3115	15mm 19/32" - E18, L 198mm	12ks	13,06	320,00
H3116	16mm 5/8" - E20, L 208mm	10ks	14,29	350,00
H3117	17mm 21/32" - E20, L 225mm	10ks	15,51	380,00
H3118	18mm 11/16" - E22, L 235mm	10ks	15,92	390,00
H3119	19mm 3/4" - E24, L 247mm	12ks	17,14	420,00
H3121	21mm, 13/16", E26 L290mm	12ks	17,96	440,00
H3122	22mm, 7/8", E28 L290mm	12ks	20,00	490,00
H3124	24mm, 15/16", E30 L321mm	12ks	22,45	550,00
H3127	27mm, 1, 1/16", E34 L360mm	12ks	32,24	790,00
H3130	30mm, 1, 3/16", E38 L388mm	10ks	39,18	960,00
H3132	32mm, 1, 3/4", E40 L413mm	10ks	46,53	1140,00

A2,A1

Klíč očkoplochý ráčnový krátký 40CRV ISO 691

HONDRIVER



Obj. číslo	Popis	Balení	Cena €	Cena Kč
H0008E	8mm, 5/16", E10, L 90mm	20ks	7,88	193,00
H0009E	9mm, 11/32", E11, L 92mm	20ks	8,00	196,00
H0010E	10mm, 3/8", E12, L 94mm	20ks	8,53	209,00
H0011E	11mm, 7/16", E14, L 101mm	20ks	8,73	214,00
H0012E	12mm, 15/32", L 105mm	20ks	9,18	225,00
H0013E	13mm, 1/2", E16, L 107mm	20ks	9,63	236,00
H0014E	14mm, 9/16", E 18, L 114mm	20ks	10,37	254,00
H0015E	15mm, 19/32", L 118mm	20ks	10,73	263,00
H0016E	16mm, 5/8", E20, L 121mm	20ks	11,63	285,00
H0017E	17mm, 21/32", L 124mm	20ks	12,65	310,00
H0018E	18mm, 11/16", E22, L 130mm	20ks	13,06	320,00
H0019E	19mm, 3/4", E24, L 138mm	20ks	13,88	340,00

A1

Klíč očkoplochý ráčnový CRV 72 zubů

XTline



Obj. číslo	Popis	Balení	Cena €	Cena Kč
KL344008	8x8mm L 140mm	10ks	4,69	115,00
KL344009	9x9mm L 155mm	10ks	4,82	118,00
KL344010	10x10mm L 160mm	10ks	5,27	129,00
KL344011	11x11mm L 170mm	10ks	5,51	135,00
KL344012	12x12mm L 180mm	10ks	5,71	140,00
KL344013	13x13mm L 190mm	10ks	6,41	157,00
KL344014	14x14mm L 198mm	10ks	6,61	162,00
KL344015	15x15mm L 210mm	10ks	6,90	169,00
KL344016	16x16mm L 220mm	10ks	8,16	200,00
KL344017	17x17mm L 230mm	10ks	8,86	217,00
KL344018	18x18mm L 240mm	10ks	9,35	229,00
KL344019	19x19mm L 250mm	10ks	10,69	262,00
KL344022	22x22mm L 280mm	10ks	12,24	300,00

B3

Klíč očkoplochý ráčnový kloubový CRV 72 zubů

XTline



Obj. číslo	Popis	Balení	Cena €	Cena Kč
KL345008	8x8mm L 140mm	10ks	6,08	149,00
KL345010	10x10mm L 160mm	10ks	6,69	164,00
KL345013	13x13mm L 190mm	10ks	7,76	190,00
KL345014	14x14mm L 198mm	10ks	8,94	219,00
KL345015	15x15mm L 210mm	10ks	9,10	223,00
KL345017	17x17mm L 230mm	10ks	10,90	267,00
KL345019	19x19mm L 250mm	10ks	12,08	296,00

B3

Adaptér na bity 1/4" pro ráčnový klíč 10mm

HONITON PROFESSIONAL TOOLS



Obj. číslo	Popis	Balení	Cena €	Cena Kč
HWA-05S05		25ks	3,67	90,00

A6

Adaptér na hlavice pro ráčnový klíč

HONITON PROFESSIONAL TOOLS



Obj. číslo	Popis	Balení	Cena €	Cena Kč
HWA-12005	1/4", pro 10mm klíč	25ks	5,22	128,00
HWA-13005	3/8", pro 13mm klíč	25ks	5,88	144,00
HWA-14005	1/2", pro 19mm klíč	25ks	7,31	179,00

A6

Sada očkoplochých ráčnových klíčů 40 CRV ISO 691

HONDRIVER



ks	rozměr
7x	klíč očkoplochý : 10mm, 3/8", E12; 11mm, 7/16", E14; 12mm, 15/32", E14; 13mm, 1/2", E16; 14mm, 9/16", E18; 17mm, 21/32", E20; 19mm, 3/4", E24

A1

Obj. číslo	Popis	Balení	Cena €	Cena Kč
H3071	7dílů, plastový držák	6ks	91,02	2230,00

Sada očkoplochých ráčnových kľúčů CRV chrom

XTline



ks rozměr
7x kľíč očkoplochý ráčnový: 8 10 12 13 14 17 19 mm

B1

Obj. číslo	Popis	Balení	Cena €	Cena Kč
KL344700	7dílů, plastový obal	5ks	37,14	910,00

Sada očkoplochých ráčnových kľúčů kloubových CRV chrom

XTline



ks rozměr
7x kľíč očkoplochý ráčnový: 10 12 13 14 15 17 19 mm

B1

Obj. číslo	Popis	Balení	Cena €	Cena Kč
KL345700	7dílů, plastový obal	5ks	46,12	1130,00

Sada ráčnových kľúčů 72 zubů

XTline



ks rozměr
5x kľíč očkoplochý ráčnový : 8;10;13;17;19

B1

Obj. číslo	Popis	Balení	Cena €	Cena Kč
KL344500	5 dílů, plastový obal	2ks	27,76	680,00

Sada ráčnových kľúčů kloubových 72 zubů

XTline



ks rozměr
5x kľíč očkoplochý ráčnový : 8;10;13;17;19

B1

Obj. číslo	Popis	Balení	Cena €	Cena Kč
KL345500	5 dílů, plastový obal	2ks	31,84	780,00

Sada ráčnových kľúčů oboustranných 72 zubů

XTline



ks rozměr
6x kľíč očkový ráčnový : 8x9;10x11;12x13;14x15;16x18;17x19

B1

Obj. číslo	Popis	Balení	Cena €	Cena Kč
KL346600	7 dílů, plastový obal	2ks	37,96	930,00



Sada očkoplochých kľúčů vyhnutých 15° 40 CRV DIN 3113

HONDRIVER



ks rozměr
14x kľíč očkoplochý : 6mm, E8; 7mm, 9/32"; 8mm, 5/16", E10; 9mm, 11/32", E11; 10mm, 3/8", E12; 11mm, 7/16", E14; 12mm, 15/32", E14; 13mm, 1/2", E16; 14mm, 9/16", E18; 15mm, 19/32", E18; 16mm, 5/8", E20; 17mm, 21/32", E20; 18mm, 11/16", E22; 19mm, 3/4", E24

A10

Obj. číslo	Popis	Balení	Cena €	Cena Kč
H0114	14dílů, plastový box	1ks	68,16	1670,00

HONITON

PROFESSIONAL TOOLS

Drive-On ráčnový klíč je očkoplochý klíč nové generace. Velice kvalitní chrom vanadiová ocel vyhovující standardu DIN.

Unikátní tvar klíče posouvá jeho funkci na novou úroveň

- otevřený konec s krátkými čelistmi potřebuje mnohem méně místa pro uchopení matice a speciální fazety snadno a rychle zachytí její hrany při opětovném nasazování

Zkrácené čelisti zaberou méně místa



4 body pro maximální výkon



- očko naopak není třeba z matice zvedat, stejně jako ráčnu - posunutí se provádí hladkou vnitřní stranou očka



Volný prostor pro otáčení klíče bez sejmutí z matice!
Posun klíče po matici ráčnovým stylem.

Klíč očkoplochý ráčnový pevný 40CRV DIN3113

HONITON
PROFESSIONAL TOOLS



A3

Obj.číslo	Popis	Balení	Cena €	Cena Kč
HDCW1508E	8mm L 123mm	25ks	3,14	77,00
HDCW1509E	9mm L 132mm	25ks	3,22	79,00
HDCW1510E	10mm L 143mm	25ks	3,63	89,00
HDCW1511E	11mm L 152mm	25ks	4,00	98,00
HDCW1512E	12mm L 162mm	25ks	4,37	107,00
HDCW1513E	13mm L 171mm	25ks	4,69	115,00
HDCW1514E	14mm L 181mm	25ks	5,27	129,00
HDCW1515E	15mm L 191mm	25ks	5,92	145,00
HDCW1516E	16mm L 200mm	25ks	6,57	161,00
HDCW1517E	17mm L 210mm	25ks	7,14	175,00
HDCW1518E	18mm L 219mm	25ks	7,71	189,00
HDCW1519E	19mm L 230mm	25ks	8,41	206,00

Sada očkoplochých ráčnových klíčů pevných 40CRV

HONITON
PROFESSIONAL TOOLS



ks rozměr
12x klíč očkoplochý : 8 9 10 11 12 13 14 15 16 17 18 19 mm

A1

Obj.číslo	Popis	Balení	Cena €	Cena Kč
HDCW1512SE	12dílů, plastový držák	1 ks	64,49	1580,00

Klíč očkový vyhnutý 75° 40CRV DIN 838

HONITON
PROFESSIONAL TOOLS



A2

Obj.číslo	Popis	Balení	Cena €	Cena Kč
HDW750607E	6x7mm L 168mm	25ks	3,88	95,00
HDW750809E	8x9mm L 183mm	25ks	4,24	104,00
HDW751011E	10x11mm L 198mm	25ks	4,82	118,00
HDW751213E	12x13mm L 217mm	25ks	5,80	142,00
HDW751415E	14x15mm L 239mm	25ks	6,57	161,00
HDW751617E	16x17mm L 260mm	25ks	7,71	189,00
HDW751819E	18x19mm L 292mm	12ks	9,47	232,00
HDW752022E	20x22mm L 318mm	12ks	11,39	279,00
HDW752123E	21x23mm L 330mm	12ks	13,88	340,00
HDW752427E	24x27mm L 355mm	12ks	14,69	360,00
HDW753032E	30x32mm L 365mm	12ks	17,55	430,00

Klíč očkový vyhnutý 75° 31CrV3 DIN 838

GK
PROFESSIONAL TOOLS
Quality that speaks
itself



B3

Obj.číslo	Popis	Balení	Cena €	Cena Kč
P10906	6x7mm L 170mm	10ks	1,84	45,00
P10909	8x9mm L 180mm	10ks	1,96	48,00
P10911	10x11mm L 195mm	10ks	2,12	52,00
P10913	12x13mm L 210mm	10ks	2,45	60,00
P10915	14x15mm L 225mm	10ks	2,78	68,00
P10917	16x17mm L 245mm	10ks	3,27	80,00
P10919	18x19mm L 266mm	10ks	4,53	111,00
P10920	20x22mm L 285mm	5ks	5,27	129,00
P10923	21x23mm L 305mm	5ks	5,51	135,00
P10927	24x27mm L 325mm	5ks	7,27	178,00
P10928	25x28mm L 345mm	5ks	8,24	202,00
P10932	30x32mm L 370mm	5ks	10,45	256,00

Klíč na převlečné matice 40CRV DIN 3118

HONITON
PROFESSIONAL TOOLS



Obj. číslo	Popis	Balení	Cena €	Cena Kč
HFNW0809E	8x9mm L 132mm	25ks	3,22	79,00
HFNW1011E	10x11mm L 151mm	25ks	3,59	88,00
HFNW1213E	12x13mm L 166mm	25ks	4,24	104,00
HFNW1417E	14x17mm L 191mm	25ks	5,63	138,00
HFNW1922E	19x22mm L 235mm	25ks	9,27	227,00

A2

Klíč zahnutý 40 CRV DIN 3318

HONITON
PROFESSIONAL TOOLS



Obj. číslo	Popis	Balení	Cena €	Cena Kč
HMW1012E	10x12mm L 143mm	25ks	4,69	115,00
HMW1113E	11x13mm L 143mm	25ks	4,69	115,00
HMW1416E	14x16mm L 188mm	25ks	6,94	170,00
HMW1719E	17x19mm L 220mm	25ks	8,12	199,00
HMW2022E	20x22mm L 258mm	25ks	10,78	264,00

A2

Klíč nástrčný oboustranný 12ti hranný 40CRV DIN3119

HONITON
PROFESSIONAL TOOLS



Obj. číslo	Popis	Balení	Cena €	Cena Kč
HF0607E	6x7mm L 185mm	30ks	6,61	162,00
HF0809E	8x9mm L 188mm	25ks	6,69	164,00
HF1011E	10x11mm L 203mm	25ks	7,39	181,00
HF1213E	12x13mm L 220mm	25ks	8,53	209,00
HF1415E	14x15mm L 242mm	30ks	9,96	244,00
HF1617E	16x17mm L 257mm	20ks	12,00	294,00
HF1819E	18x19mm L 270mm	15ks	13,88	340,00
HF2022E	20x22mm L 300mm	10ks	17,14	420,00
HF2123E	21x23mm L 307mm	10ks	18,78	460,00

A2

Hlavice nástrčná s T-rukojetí 40CRV DIN3112

HONITON
PROFESSIONAL TOOLS



Obj. číslo	Popis	Balení	Cena €	Cena Kč
HS1006A	6mm L 390mm	10ks	17,55	430,00
HS1007A	7mm L 390mm	10ks	17,55	430,00
HS1008A	8mm L 390mm	10ks	17,96	440,00
HS1009A	9mm L 390mm	10ks	17,96	440,00
HS1010A	10mm L 390mm	10ks	17,96	440,00
HS1011A	11mm L 390mm	10ks	17,96	440,00
HS1012A	12mm L 500mm	10ks	20,00	490,00
HS1013A	13mm L 500mm	10ks	20,00	490,00
HS1014A	14mm L 500mm	10ks	20,00	490,00
HS1015A	15mm L 500mm	10ks	20,41	500,00
HS1016A	16mm L 500mm	10ks	20,41	500,00
HS1017A	17mm L 500mm	10ks	20,82	510,00
HS1018A	18mm L 500mm	10ks	20,82	510,00
HS1019A	19mm L 500mm	10ks	20,82	510,00

A2

Klíč prodloužený TRX 40CRV DIN837

HONITON
PROFESSIONAL TOOLS



Obj. číslo	Popis	Balení	Cena €	Cena Kč
HW0607EL	E6xE7mm L 200mm	25ks	5,27	129,00
HW0810EL	E8xE10mm L 240mm	25ks	6,90	169,00
HW1112EL	E11xE12mm L 280mm	30ks	8,20	201,00
HW1416EL	E14xE16mm L 320mm	25ks	10,69	262,00
HW1820EL	E18xE20mm L 360mm	30ks	13,88	340,00
HW2224EL	E22xE24mm L 400mm	10ks	16,73	410,00

A2

Nástavec s T-rukojetí 40CRV DIN3112

HONITON
PROFESSIONAL TOOLS



Obj. číslo	Popis	Balení	Cena €	Cena Kč
HSTB201	1/4" 200x250mm	10ks	8,86	217,00
HSTB301	3/8" 200x300mm	10ks	11,43	280,00
HSTB401	1/2" 200x300mm	10ks	13,88	340,00

A5

Klíč prodloužený očkový 40CRV DIN837

HONITON
PROFESSIONAL TOOLS



Obj. číslo	Popis	Balení	Cena €	Cena Kč
HFDW0809	8x9mm	25ks	5,88	144,00
HFDW1011	10x11mm	25ks	7,14	175,00
HFDW1213	12x13mm	25ks	9,27	227,00
HFDW1415	14x15mm	25ks	10,69	262,00
HFDW1617	16x17mm	25ks	13,06	320,00
HFDW1819	18x19mm	25ks	14,29	350,00
HFDW2022	20x22mm	10ks	15,92	390,00
HFDW2123	21x23mm	10ks	17,55	430,00
HFDW2427	24x27mm	15ks	22,86	560,00
HFDW2528	25x28mm	20ks	22,86	560,00
HFDW3032	30x32mm	10ks	27,35	670,00

A2

T-klíč na svíčky magnetický DIN3124

HONITON
PROFESSIONAL TOOLS



Obj. číslo	Popis	Balení	Cena €	Cena Kč
H016	3/8", 16mm	10ks	14,69	360,00
H021	3/8", 21mm	10ks	15,51	380,00
H022	3/8", 16 21 mm	10ks	21,63	530,00

A3,A2

Sada očkoplochých klíčů vyhnutých 15° 40CRV DIN3113

HONITON
PROFESSIONAL TOOLS



ks	rozměr
7x	klíč očkoplochý : 10 11 12 13 14 17 19 mm

A10

Obj.číslo	Popis	Balení	Cena €	Cena Kč
HG11507	7dílu, plastový držák	1ks	28,98	710,00

Sada očkoplochých klíčů vyhnutých 15° 40CRV DIN3113

HONDRIVER



ks	rozměr
7x	klíč očkoplochý : 10mm, 3/8", E12; 11mm, 7/16", E14; 12mm, 15/32", E14; 13mm, 1/2", E16; 14mm, 9/16", E18; 17mm, 21/32", E20; 19mm, 3/4", E24

A10

Obj.číslo	Popis	Balení	Cena €	Cena Kč
HCW11507	7dílu, textilní obal	1ks	38,37	940,00

Sada očkoplochých klíčů vyhnutých 15° 40CRV DIN3113

HONITON
PROFESSIONAL TOOLS



ks	rozměr
7x	klíč očkoplochý : 8 9 10 11 12 13 14 15 16 17 19 22 mm

A10

Obj.číslo	Popis	Balení	Cena €	Cena Kč
HG11512	12dílu, textilní obal	1ks	51,84	1270,00

Sada očkoplochých klíčů vyhnutých 15° 40CRV DIN3113

HONDRIVER



ks	rozměr
12x	klíč očkoplochý : 8mm, 5/16", E10; 9mm, 11/32", E11; 10mm, 3/8", E12; 11mm, 7/16", E14; 12mm, 15/32", E14; 13mm, 1/2", E16; 14mm, 9/16", E18; 15mm, 19/32", E18; 16mm, 5/8", E20; 17mm, 21/32", E20; 19mm, 3/4", E24; 22mm, 7/8", E28

A10

Obj.číslo	Popis	Balení	Cena €	Cena Kč
HCW11512	12dílu, textilní obal	1ks	66,53	1630,00

Sada očkoplochých klíčů vyhnutých 15° 40CRV DIN3113

HONITON
PROFESSIONAL TOOLS



ks	rozměr
17x	klíč očkoplochý : 6 7 8 9 10 11 12 13 14 15 16 17 18 19 20 21 22 mm

A10

Obj.číslo	Popis	Balení	Cena €	Cena Kč
HG11517	17dílu, textilní obal	1ks	75,51	1850,00

Sada očkoplochých klíčů vyhnutých 15° 40CRV DIN3113

HONDRIVER



ks	rozměr
17x	klíč očkoplochý : 6mm, E8; 7mm, 9/32", E8; 8mm, 5/16", E10; 9mm, 11/32", E11; 10mm, 3/8", E12; 11mm, 7/16", E14; 12mm, 15/32", E14; 13mm, 1/2", E16; 14mm, 9/16", E18; 15mm, 19/32", E18; 16mm, 5/8", E20; 17mm, 21/32", E20; 18mm, 11/16", E22; 19mm, 3/4", E24; 20mm, 25/32", E24; 21mm, 13/16", E26; 22mm, 7/8", E28

A10

Obj.číslo	Popis	Balení	Cena €	Cena Kč
HCW11517	17dílu, textilní obal	1ks	95,10	2330,00

Sada očkoplochých klíčů vyhnutých 15° 40CRV DIN3113

HONITON
PROFESSIONAL TOOLS



ks	rozměr
22x	klíč očkoplochý : 6 7 8 9 10 11 12 13 14 15 16 17 18 19 20 21 22 24 26 27 30 32 mm

Obj. číslo	Popis	Balení	Cena €	Cena Kč
HG11522	22dílnů, textilní obal	1ks	113,47	2780,00

Sada očkových klíčů vyhnutých 75° 40CRV DIN3113

HONITON
PROFESSIONAL TOOLS



ks	rozměr
8x	klíč očkoplochý : 6mm, E8 x 7mm, 9/32"; 8mm, 5/16", E10 x 9mm, 11/32", E11; 10mm, 3/8", E12 x 11mm, 7/16", E14; 12mm, 15/32" x 13mm, 1/2", E16; 14mm, 9/16", E18 x 15mm, 19/32"; 16mm, 5/8", E20 x 17mm, 21/32" 18mm, 11/16", E22 x 19mm, 3/4", E24; 20mm, 25/32" x 22mm, 7/8", E28

Obj. číslo	Popis	Balení	Cena €	Cena Kč
HDWP7508	8dílnů, textilní obal	1ks	53,06	1300,00

Sada očkoplochých klíčů vyhnutých 15° 40CRV DIN3113

HONIDRIVER



ks	rozměr
22x	klíč očkoplochý : 6mm,E8; 7mm,9/32"; 8mm,5/16",E10; 9mm,11/32",E11; 10mm,3/8",E12; 11mm,7/16",E14; 12mm,15/32",E14; 13mm,1/2",E16; 14mm,9/16",E18; 15mm,19/32",E18; 16mm,5/8",E20; 17mm,21/32",E20; 18mm,11/16",E22; 19mm,3/4",E24; 20mm,25/32"; 21mm,13/16",E26; 22mm,7/8",E28; 24mm,15/16",E30; 26mm,1",E32; 27mm,1-1/16",E34; 30mm,1-3/16",E38; 32mm,1-1/4",E40

Obj. číslo	Popis	Balení	Cena €	Cena Kč
HCW11522	22dílnů, textilní obal	1ks	143,67	3520,00

Sada očkových klíčů vyhnutých 75° 40CRV DIN3113

HONITON
PROFESSIONAL TOOLS



ks	rozměr
12x	klíč očkoplochý : 6mm, E8 x 7mm, 9/32"; 8mm, 5/16", E10 x 9mm, 11/32", E11; 8mm, 5/16", E10 x 10mm, 3/8", E12; 10mm, 3/8", E12 x 11mm, 7/16", E14 12mm, 15/32" x 13mm, 1/2", E16; 14mm, 9/16", E18 x 15mm, 19/32" 16mm, 5/8", E20 x 17mm, 21/32"; 18mm, 11/16", E22 x 19mm, 3/4", E24 20mm, 25/32" x 22mm, 7/8", E28; 21mm, 13/16", E26 x 23mm, 29/32", E28 24mm, 15/16", E30 x 27mm, 1-1/16", E34 30mm, 1-3/16", E38 x 32mm, 1-1/4", E40

Obj. číslo	Popis	Balení	Cena €	Cena Kč
HDWP7512	12dílnů, textilní obal	1ks	96,33	2360,00



Sada očkoplochých klíčů 15° 31CrV3 DIN3113 chrom



ks rozměr
6x klíč očkoplochý : 8 10 12 13 14 17mm

Obj.číslo	Popis	Balení	Cena €	Cena Kč
GK10341TP	6 dílů, plastový držák	5ks	6,37	156,00

Sada očkoplochých klíčů 15° 31CrV3 DIN3113 chrom



Obj.číslo	Popis	Balení	Cena €	Cena Kč
GK10341	6 dílů, textilní obal 8 10 12 13 14 17mm	1ks	6,57	161,00

Sada očkoplochých klíčů 15° 31CrV3 DIN3113 chrom



ks rozměr
8x klíč očkoplochý : 6 8 10 13 15 17 19 22mm

Obj.číslo	Popis	Balení	Cena €	Cena Kč
GK10342TP	8 dílů, plastový držák	5ks	8,78	215,00

Sada očkoplochých klíčů 15° 31CrV3 DIN3113 chrom



Obj.číslo	Popis	Balení	Cena €	Cena Kč
GK10342	8 dílů, textilní obal 6 8 10 13 15 17 19 22mm	1ks	9,06	222,00

Sada očkoplochých klíčů 15° 31CrV3 DIN3113 chrom



ks rozměr
12x klíč očkoplochý : 6 7 8 9 10 11 12 13 14 17 19 22mm

Obj.číslo	Popis	Balení	Cena €	Cena Kč
GK10343TP	12 dílů, plastový držák 6-22mm	5ks	13,88	340,00

Sada očkoplochých klíčů 15° 31CrV3 DIN3113 chrom



Obj.číslo	Popis	Balení	Cena €	Cena Kč
GK10343	12 dílů, 6-22mm	1ks	14,29	350,00

Sada očkoplochých klíčů vyhnutých 15° 31CrV3 DIN3113 matné



Obj.číslo	Popis	Balení	Cena €	Cena Kč
P16141	6dílu, plastový držák 6 8 10 13 15 17 mm	5ks	9,76	239,00
P16142	8dílu, plastový držák 6 8 10 13 15 17 19 22 mm	5ks	17,96	440,00

B2

Sada očkoplochých klíčů vyhnutých 15° 31CrV3 DIN3113 matné



Obj.číslo	Popis	Balení	Cena €	Cena Kč
P16143	12dílu, plastový držák 6 7 8 9 10 11 12 13 14 17 19 22 mm	5ks	22,04	540,00

B2

Sada očkoplochých klíčů vyhnutých 15° 31CrV3 DIN3113 matné



Obj.číslo	Popis	Balení	Cena €	Cena Kč
P16141/P	6dílu, textilní obal 6 8 10 13 15 17 mm	1ks	11,02	270,00
P16142/P	8dílu, textilní obal 6 8 10 13 15 17 19 22 mm	1ks	18,37	450,00

B2

Sada očkoplochých klíčů 15° 31CrV3 DIN3113 chrom



ks	rozměr
24x	klíč očkoplochý : 6 7 8 9 10 11 12 13 14 15 16 17 18 19 20 21 22 23 24 26 27 28 30 32mm

B1

Obj.číslo	Popis	Balení	Cena €	Cena Kč
GK10345	24 dílů, 6-32mm	1ks	57,14	1400,00

Sada očkoplochých klíčů vyhnutých 15° 31CrV3 DIN3113 matné



ks	rozměr
12x	klíč očkoplochý : 6 7 8 9 10 11 12 13 14 17 19 22 mm

B2

Obj.číslo	Popis	Balení	Cena €	Cena Kč
P16143/P	12dílu, textilní obal	1ks	24,49	600,00

Sada očkoplochých klíčů vyhnutých 15° 31CrV3 DIN3113 matné



ks	rozměr
12x	klíč očkoplochý : 6 8 10 13 15 17 19 22 24 27 30 32 mm

B1

Obj.číslo	Popis	Balení	Cena €	Cena Kč
P16144/P	12dílu, textilní obal	1ks	44,49	1090,00

Sada klíčů

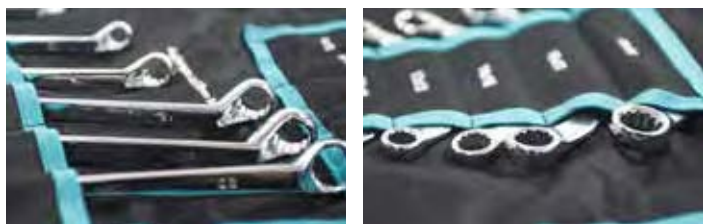

novinka

ks	rozměr
24x	klíč očkoplochý : 6 7 8 9 10 11 12 13 14 15 16 17 18 19 20 21 22 23 24 26 27 28 30 32 mm
6x	klíč na převlečné matice: 8x10,9x11,10x12,13x14,15x17, 16x18mm
5x	klíč očkové zahnuté: 10x11,12x13, 14x15, 16x17, 18x19mm
4x	klíč očkové TRX: 6x8,10x12,14x18,20x24mm
8x	klíče očkové vyhnuté: 6x7,8x9,10x11,12x13,14x15,16x17,18x19,20x22mm

B10

Obj.číslo	Popis	Balení	Cena €	Cena Kč
P16136	47dílů, textilní obal	1ks	135,51	3320,00

Sada klíčů převlečných



novinka

ks	rozměr
6x	klíč: 8x10,9x11,10x12,13x14,15x17,16x18mm

B3

Obj.číslo	Popis	Balení	Cena €	Cena Kč
P16137	6dílů, textilní obal	1ks	23,67	580,00

Sada očkoplochých klíčů vyhnutých 15° 31CrV3 DIN3113 matné



ks	rozměr
24x	klíč očkoplochý : 6 7 8 9 10 11 12 13 14 15 16 17 18 19 20 21 22 23 24 26 27 28 30 32 mm

B1

Obj.číslo	Popis	Balení	Cena €	Cena Kč
P16145/P	24dílů, textilní obal	1ks	72,65	1780,00

Sada očkových zahnutých klíčů



novinka

ks	rozměr
5x	klíč očkový : 10x11 12x13 14x16 16x1718x19 mm

B3

Obj.číslo	Popis	Balení	Cena €	Cena Kč
P16138	5dílů, textilní obal	1ks	26,94	660,00

Sada očkových klíčů TRX E-PROFIL



novinka

ks	rozměr
4x	klíč : 6x8 10x12 14x18 20x24 mm

B3

Obj.číslo	Popis	Balení	Cena €	Cena Kč
P16139	4dílů, textilní obal	1ks	10,65	261,00

Sada plochých klíčů 31CrV3 DIN3110 chrom



Obj.číslo	Popis	Balení	Cena €	Cena Kč
P16020	6díílů, plastový držák 6x7 8x9 10x11 12x13 14x15 16x17 mm	5ks	8,98	220,00
P16031	8díílů, plastový držák 6x7 8x9 10x11 12x13 14x15 16x17 18x19 20x22 mm	5ks	14,69	360,00

B2

Sada plochých klíčů 31CrV3 DIN3110 chrom



Obj.číslo	Popis	Balení	Cena €	Cena Kč
P16033	12díílů, plastový držák	2ks	35,10	860,00

B2

Sada plochých klíčů 31CrV3 DIN3110 chrom



Obj.číslo	Popis	Balení	Cena €	Cena Kč
P16020/P	6díílů, textilní obal 6x7 8x9 10x11 12x13 14x15 16x17 mm	1ks	9,27	227,00
P16031/P	8díílů, textilní obal 6x7 8x9 10x11 12x13 14x15 16x17 18x19 20x22 mm	1ks	15,92	390,00

B2

Sada plochých klíčů 31CrV3 DIN3110 chrom



Obj.číslo	Popis	Balení	Cena €	Cena Kč
P16033/P	12díílů, textilní obal	1ks	36,73	900,00

B2

Sada plochých klíčů 31CrV3 DIN3110 matné



Obj.číslo	Popis	Balení	Cena €	Cena Kč
P16040	6díílů, plastový držák 6x7 8x9 10x11 12x13 14x15 16x17 mm	5ks	9,43	231,00
P16041	8díílů, plastový držák 6x7 8x9 10x11 12x13 14x15 16x17 18x19 20x22 mm	5ks	15,92	390,00

B2

Sada plochých klíčů 31CrV3 DIN3110 matné



Obj.číslo	Popis	Balení	Cena €	Cena Kč
P16043	12díílů, plastový držák	2ks	37,96	930,00

B2

Sada plochých klíčů 31CrV3 DIN3110 matné



Obj.číslo	Popis	Balení	Cena €	Cena Kč
P16040/P	6dílná, textilní obal 6x7 8x9 10x11 12x13 14x15 16x17 mm	1ks	9,84	241,00
P16041/P	8dílná, textilní obal 6x7 8x9 10x11 12x13 14x15 16x17 18x19 20x22 mm	1ks	16,33	400,00

B2

ks	rozměr
12x	klíč plochý : 6x7 8x9 10x11 12x13 14x15 16x17 18x19 20x22 21x23 24x27 25x28 30x32 mm

Obj.číslo	Popis	Balení	Cena €	Cena Kč
P16043/P	12dílná, textilní obal	1ks	37,55	920,00

B2

Sada očkových klíčů vyhnutých 75° 31CrV3 DIN838 chrom



Obj.číslo	Popis	Balení	Cena €	Cena Kč
P16805	6dílná, plastový držák 6x7 8x9 10x11 12x13 14x15 16x17 mm	1ks	14,29	350,00
P16831	8dílná, plastový držák 6x7 8x9 10x11 12x13 14x15 16x17 18x19 20x22 mm	1ks	23,67	580,00

B2

ks	rozměr
8x	klíč očkový : 6x7 8x9 10x11 12x13 14x15 16x17 18x19 20x22 mm

Obj.číslo	Popis	Balení	Cena €	Cena Kč
P16831/P	8dílná, textilní obal	1ks	25,31	620,00

B2

Sada očkových klíčů vyhnutých 75° 31CrV3 DIN838 chrom



ks	rozměr
6x	klíč očkový : 6x7 8x9 10x11 12x13 14x15 16x17, 20x22 mm

B2

ks	rozměr
12x	klíč plochý : 6x7 8x9 10x11 12x13 14x15 16x17 18x19 20x22 21x23 24x27 25x28 30x32 mm

Obj.číslo	Popis	Balení	Cena €	Cena Kč
P16805/P	6dílná, textilní obal	1ks	15,51	380,00
P16833/P	12dílná, textilní obal	1ks	48,57	1190,00

B1

Sada plochých klíčů 31CrV3 DIN895



ks	rozměr
10x	klíč plochý : 6x7 8x9 10x11 12x13 13x17 14x17 16x18 19x22 24x27 30x32 mm



Obj.číslo	Popis	Balení	Cena €	Cena Kč
P10460	10dílný, textilní obal	10ks	22,86	560,00

B2



Klíč trubkový



Obj.číslo	Popis	Balení	Cena €	Cena Kč
M17650	Trubkový klíč 6-7mm	25ks	0,90	22,00
M17651	Trubkový klíč 8-9mm	20ks	0,98	24,00
M17642	Trubkový klíč 8-10mm	25ks	1,10	27,00
M17652	Trubkový klíč 10-11mm	20ks	1,14	28,00
M17643	Trubkový klíč 12-13mm	20ks	1,22	30,00
M17654	Trubkový klíč 14-15mm	20ks	1,39	34,00
M17644	Trubkový klíč 14-17mm	20ks	2,00	49,00
M17655	Trubkový klíč 16-17mm	10ks	1,67	41,00
M17645	Trubkový klíč 16-18mm	20ks	2,33	57,00
M17653	Trubkový klíč 16-21mm	20ks	2,20	54,00
M17656	Trubkový klíč 18-19mm	20ks	1,92	47,00
M17657	Trubkový klíč 19-22mm	20ks	2,20	54,00
M17658	Trubkový klíč 24-27mm	10ks	3,02	74,00

B3,C3

Páka na trubkové klíče



C3

Obj.číslo	Popis	Balení	Cena €	Cena Kč
M17640	135mm	25ks	0,94	23,00

Sada trubkových klíčů L



Obj.číslo	Popis	Balení	Cena €	Cena Kč
PC6740	5 dílů; 8,10,13,17,19 mm	1ks	23,27	570,00

C2

Klíč trubkový L



Obj.číslo	Popis	Balení	Cena €	Cena Kč
PC6706	6mm	1ks	3,22	79,00
PC6707	7mm	1ks	3,22	79,00
PC6708	8mm	1ks	3,22	79,00
PC6710	10mm	1ks	3,22	79,00
PC6711	11mm	1ks	3,84	94,00
PC6712	12mm	1ks	3,84	94,00
PC6713	13mm	1ks	4,20	103,00
PC6714	14mm	1ks	4,20	103,00
PC6715	15mm	1ks	4,78	117,00
PC6716	16mm	1ks	5,14	126,00
PC6717	17mm	1ks	5,55	136,00
PC6718	18mm	1ks	6,41	157,00
PC6719	19mm	1ks	6,65	163,00
PC6722	22mm	1ks	9,59	235,00
PC6724	24mm	1ks	11,67	286,00
PC6727	27mm	1ks	19,18	470,00

C3

Sada trubkových klíčů 9 dílů



Obj.číslo	Popis	Balení	Cena €	Cena Kč
P06620/P	chromované, textilní obal	1ks	13,06	320,00

B3



Lešenářská ráčna



C3

Obj.číslo	Popis	Balení	Cena €	Cena Kč
PC7496	19x22mm	2ks	15,51	380,00

Hlavice 1/2" - čtyřhranná



A6

Obj.číslo	Popis	Balení	Cena €	Cena Kč
HSSB4008	8mm	24ks	3,39	83,00
HSSB4010	10mm	24ks	3,39	83,00

Montážní paka



A5

Obj.číslo	Popis	Balení	Cena €	Cena Kč
HTL10260	260mm	25ks	7,71	189,00

Klíč na olejové vany



A4

Obj.číslo	Popis	Balení	Cena €	Cena Kč
HZTS0810	8x10mm	25ks	8,49	208,00

Montážní paka



novinka

C6

Obj.číslo	Popis	Balení	Cena €	Cena Kč
PC6770	400mm	5ks	13,06	320,00
PC6771	500mm	5ks	14,29	350,00
PC6772	600mm	5ks	15,92	390,00
PC6773	700mm	5ks	18,78	460,00

ŽEBROVÁNÍ

Výsledkem výzkumu bylo vyvinuto žebrované provedení klíče (TVRDOST HRC 58), které zabraňuje nechtěnému vyskočení klíče ze šroubu a jeho následnému poškození.

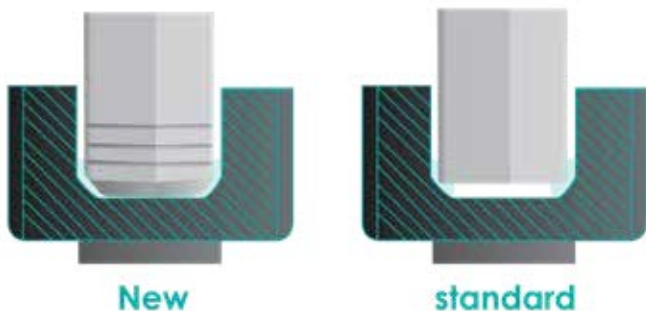

ZKOSENÁ HRANA

Nový typ imbusového klíče díky svojí zešíkmené hraně perfektně zapadá do šroubů a díky svému povrchu v nich dobře sedí po celou dobu práce.

MNOHOČETNÉ FAZETY

Všechny imbusové klíče jsou navrženy s čtyřmi úhlovými fazetami a zešíkmenými hranami, což umožňuje být v kontaktu se šroubem po celou dobu práce i pod různými úhly viz. obrázek.

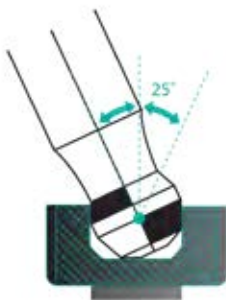

HONITON

PROFESSIONAL TOOLS



Jelikož standární imbusové klíče poskytují podobnou službu, jsou nově patentované imbusové klíče navrženy tak, aby zabránily vyskočení ze šroubu a jeho případnému poškození. Perfektní přilnutí povrchu na povrch násobí krouticí moment a zabraňuje případnému poškození šroubu.

Sada imbus klíčů s kuličkou 8 dílů DIN911

HONITON
PROFESSIONAL TOOLS



Obj. číslo	Popis	Balení	Cena €	Cena Kč
HW158-1508	S2, prodloužené, plastový držák 2,0, 2,5, 3,0, 4,0, 5,0, 6,0, 8,0, 10,0mm	12ks	17,14	420,00
HW158-1518	S2, prodloužené, plastový držák 5/64", 3/32", 1/8", 5/32", 3/16", 1/4", 5/16", 3/8"	12ks	18,78	460,00
HW158-1608	S2, plastový držák 2,0, 2,5, 3,0, 4,0, 5,0, 6,0, 8,0, 10,0mm	12ks	15,92	390,00

Sada TRX klíčů 8 dílů DIN911

HONITON
PROFESSIONAL TOOLS



Obj. číslo	Popis	Balení	Cena €	Cena Kč
HW158-1908	S2, prodloužené, plastový držák T10, T15, T20, T25, T30, T40, T45, T50	12ks	18,37	450,00
HW158-2008	S2, plastový držák T10, T15, T20, T25, T30, T40, T45, T50	12ks	15,51	380,00

Sada imbus klíčů s kuličkou 9 dílů

XTline



ks	rozměr
9x	klíč Imbus : 1.5 2.0 2.5 3.0 4.0 5.0 6.0 8.0 10.0 mm

Obj. číslo	Popis	Balení	Cena €	Cena Kč
XT081	60CRV, plastový držák	10ks	9,71	238,00

Sada TRX klíčů dílů

XTline



ks	rozměr
9x	klíč TRX : T10 T15 T20 T25 T27 T30 T40 T45 T50

Obj. číslo	Popis	Balení	Cena €	Cena Kč
XT082	60CRV, plastový držák	10ks	10,53	258,00

Sada imbus klíčů 8 dílů

STAVTOOL



ks	rozměr
8x	klíč Imbus : 2.0 2.5 3.0 4.0 5.0 6.0 8.0 10.0 mm

Obj. číslo	Popis	Balení	Cena €	Cena Kč
P16610	CrV, na kroužku	10ks	2,00	49,00

Sada imbus klíčů s kuličkou 9 dílů

STAVTOOL



Obj. číslo	Popis	Balení	Cena €	Cena Kč
P16614	CrV, plastový držák 1.5 2.0 2.5 3.0 4.0 5.0 6.0 8.0 10.0	12ks	5,55	136,00
P16616	CrV, prodloužené, plastový držák 1.5 2.0 2.5 3.0 4.0 5.0 6.0 8.0 10.0	12ks	6,37	156,00

Sada TRX klíčů s otvorem 9 dílů

STAVTOOL



Obj.číslo	Popis	Balení	Cena €	Cena Kč
P16613	CrV, plastový držák T10 T15 T20 T25 T27 T30 T40 T45 T50	12ks	5,67	139,00
P16615	CrV,prodloužené,plastový držák T10 T15 T20 T25 T27 T30 T40 T45 T50	12ks	6,41	157,00

B3

Sada imbus klíčů s kuličkou 9 dílů

STAVTOOL



ks	rozměr
9x	klíč Imbus : 1.5 2.0 2.5 3.0 4.0 5.0 6.0 8.0 10.0 mm

B3

Obj.číslo	Popis	Balení	Cena €	Cena Kč
P16611	CrV, plastový držák	12ks	4,08	100,00

Sada imbus klíčů s kuličkou v palcových rozměrech 9 dílů



ks	rozměr
9x	klíč Imbus prodloužený : 1/16", 5/64", 3/32", 1/8", 5/32", 3/16", 7/32", 5/16", 3/8"

C3

Obj.číslo	Popis	Balení	Cena €	Cena Kč
PC6612	S2, plastový držák	10ks	6,53	160,00

Sada imbus klíčů prodl. s kuličkou v palcových rozměrech 9 dílů



ks	rozměr
9x	klíč Imbus prodloužený : 1/16", 5/64", 3/32", 1/8", 5/32", 3/16", 7/32", 5/16", 3/8"

C3

Obj.číslo	Popis	Balení	Cena €	Cena Kč
PC6617	S2, plastový držák	10ks	7,51	184,00

Sada imbus klíčů s kuličkou 9 dílů



ks	rozměr
9x	klíč Imbus prodloužený : 1.5 2.0 2.5 3.0 4.0 5.0 6.0 8.0 10.0 mm

C3

Obj.číslo	Popis	Balení	Cena €	Cena Kč
PC6601	S2, plastový držák	6ks	20,41	500,00

Sada TRX klíčů 9 dílů



ks	rozměr
9x	klíč TRX prodloužený : T10 T15 T20 T25 T27 T30 T40 T45 T50

C3

Obj.číslo	Popis	Balení	Cena €	Cena Kč
PC6602	S2, plastový držák	6ks	20,41	500,00

Sada imbus klíčů s kuličkou CrV 8 dílů

XTline



ks	rozměr
8x	klíč Imbus : 1.5 2.0 2.5 3.0 4.0 5.0 6.0 8.0 mm

B3

Obj.číslo	Popis	Balení	Cena €	Cena Kč
XT085	kovové držadlo	20ks	6,00	147,00

Sada TRX klíčů CrV 8 dílů

XTline



ks	rozměr
8x	klíč TRX : T9 T10 T15 T20 T25 T27 T30 T40

B3

Obj.číslo	Popis	Balení	Cena €	Cena Kč
XT086	kovové držadlo	20ks	6,00	147,00

Klíč Imbus CrV



Obj.číslo	Popis	Balení	Cena €	Cena Kč
P00115	1,5 mm	100ks	0,29	7,00
P00120	2,0 mm	50ks	0,29	7,00
P00125	2,5 mm	50ks	0,33	8,00
P00130	3,0 mm	50ks	0,41	10,00
P00140	4,0 mm	50ks	0,45	11,00
P00150	5,0 mm	50ks	0,49	12,00
P00160	6,0 mm	50ks	0,57	14,00
P00170	7,0 mm	10ks	0,90	22,00
P00180	8,0 mm	10ks	1,02	25,00
P00110	10,0 mm	10ks	1,55	38,00
P00212	12,0 mm	20ks	2,37	58,00
P00214	14,0 mm	10ks	3,67	90,00
P00217	17,0 mm	10ks	5,43	133,00
P00219	19,0 mm	5ks	7,88	193,00
P00222	22,0 mm	5ks	13,88	340,00
P00224	24,0 mm	5ks	15,92	390,00

B6,B4,B3

Klíč TRX CrV



Obj.číslo	Popis	Balení	Cena €	Cena Kč
P00010	T10	100ks	0,29	7,00
P00015	T15	100ks	0,33	8,00
P00020	T20	100ks	0,49	12,00
P00025	T25	100ks	0,57	14,00
P00027	T27	50ks	0,57	14,00
P00030	T30	100ks	0,69	17,00
P00040	T40	10ks	1,06	26,00
P00045	T45	10ks	1,27	31,00
P00050	T50	10ks	1,92	47,00

B6

Klíče imbusové a TRX prodloužené S2 DIN911

HONITON
PROFESSIONAL TOOLS



Obj. číslo	Popis	Balení	Cena €	Cena Kč
H33020	2,0mm L 100mm	10ks	0,82	20,00
H33025	2,5mm L 112mm	10ks	0,94	23,00
H33030	3,0mm L 126mm	10ks	1,02	25,00
H33040	4,0mm L 140mm	10ks	1,39	34,00
H33050	5,0mm L 160mm	10ks	1,67	41,00
H33060	6,0mm L 180mm	10ks	1,94	48,00
H33080	8,0mm L 200mm	10ks	3,18	78,00
H33100	10,0mm L 224mm	25ks	4,57	112,00

Obj. číslo	Popis	Balení	Cena €	Cena Kč
H35010	T10 L 90mm	10ks	1,06	26,00
H35015	T15 L 100mm	10ks	1,27	31,00
H35020	T20 L 112mm	10ks	1,31	32,00
H35025	T25 L 126mm	10ks	1,47	36,00
H35030	T30 L 160mm	5ks	2,08	51,00
H35040	T40 L 180mm	5ks	2,49	61,00
H35045	T45 L 200mm	5ks	2,78	68,00
H35050	T50 L 224mm	5ks	3,88	95,00

Klíč posuvný 60CrV

XTline



Obj. číslo	Popis	Balení	Cena €	Cena Kč
XT60150	0-20mm L 150mm	5ks	7,18	176,00
XT60200	0-25mm L 200mm	5ks	9,43	231,00
XT60250	0-30mm L 250mm	5ks	12,37	303,00
XT60300	0-35mm L 300mm	5ks	16,33	400,00
XT60375	0-45mm L 375mm	6ks	30,61	750,00

Klíč na olejové filtry

XTline



Obj. číslo	Popis	Balení	Cena €	Cena Kč
XT15011	280 mm, na filtr do 225mm	1ks	16,33	400,00

Klíč na olejové filtry

XTline



Obj. číslo	Popis	Balení	Cena €	Cena Kč
XT15009	230 mm, na filtr do 125mm	1ks	10,61	260,00

Sada imbus klíčů 9dílů

RICHMANN



Obj. číslo	Popis	Balení	Cena €	Cena Kč
PC6620	CrV, textilní obal	1ks	14,69	360,00

Klíč posuvný

HONITON
PROFESSIONAL TOOLS



Obj. číslo	Popis	Balení	Cena €	Cena Kč
HPW001	0-33mm L 250mm	10ks	22,04	540,00

Stavitelný klíč 60CrV



Obj. číslo	Popis	Balení	Cena €	Cena Kč
PA23316	pro úhlové brusky	12ks	3,47	85,00

Klíč řetězový na olejové filtry

XTline



Obj. číslo	Popis	Balení	Cena €	Cena Kč
XT15061	230 mm, na filtr do 100mm	1ks	18,78	460,00

Klíč na radiátorové šroubení CR-r-V, 1/2"

RICHMANN



Obj. číslo	Popis	Balení	Cena €	Cena Kč
PC7595	3/8"- 7/16"- 1/2"- 5/8"- 13/16"	25ks	14,29	350,00

Klíč posuvný francouzský



Obj.číslo	Popis	Balení	Cena €	Cena Kč
KL-0025	25/160mm	1ks	20,00	490,00
KL-0035	35/180mm	1ks	21,22	520,00
KL-0045	45/210mm	1ks	22,86	560,00
KL-0055	55/240mm	1ks	26,12	640,00
KL-0065	65/270mm	1ks	27,35	670,00

Klíč křížový na kola CrV DIN 899

XTline



Obj.číslo	Popis	Balení	Cena €	Cena Kč
XT090	1/2" 17 19 21 mm	1ks	10,78	264,00

Klíč křížový na kola CrV DIN 899

XTline



Obj.číslo	Popis	Balení	Cena €	Cena Kč
P16668	3/4" 24 27 32 mm	1ks	29,39	720,00

Magnetické inspekční zrcátko kulaté s LED diodami

RICHMANN



Obj.číslo	Popis	Balení	Cena €	Cena Kč
PC0480	280-670mm, zrcátko 50mm	1ks	9,43	231,00

Klíč na kola teleskopický

XTline



Obj.číslo	Popis	Balení	Cena €	Cena Kč
P16670	17 + 19 mm, 350-520mm	10ks	13,47	330,00

Klíč křížový na kola CrV DIN 899

GK
TOOLIES
Quality that speaks
to your ears



Obj.číslo	Popis	Balení	Cena €	Cena Kč
P16665	1/2" 17 19 21 mm	1ks	8,94	219,00



Magnetické inspekční zrcátko čtvercové s LED diodami

RICHMANN



Obj.číslo	Popis	Balení	Cena €	Cena Kč
PC0479	280-670mm	25ks	9,06	222,00

Magnetické inspekční zrcátko ohebné kulaté s LED diodami

RICHMANN



Obj.číslo	Popis	Balení	Cena €	Cena Kč
PC0481	600mm, zrcátko 50mm	1ks	9,43	231,00

Magnetický držák nářadí



Obj.číslo	Popis	Balení	Cena €	Cena Kč
PC0450	500 mm	12ks	9,02	221,00

Magnetický teleskop



Obj.číslo	Popis	Balení	Cena €	Cena Kč
PC0455	3 lb 125-600mm	25ks	2,61	64,00
PC0456	5 lb, 125-600mm	25ks	3,39	83,00
PC0457	8 lb, 125-600mm	25ks	3,88	95,00

Magnetický držák ohebný



Obj.číslo	Popis	Balení	Cena €	Cena Kč
PC0458	600mm, 4 lb	10ks	6,41	157,00

Teleskopické inspekční zrcátko



Obj.číslo	Popis	Balení	Cena €	Cena Kč
PC0460	200-350mm, zrcátko 57mm	10ks	3,51	86,00

Inspekční zrcátko + magnet teleskopický s nástavci



ks	rozměr
3x	magnet 0.5 1.0 1.5 kg
1x	teleskopický nástavec na magnety 240-920 mm
1x	teleskopický nástavec se zrcátkem ohebný 160-520 mm

Obj.číslo	Popis	Balení	Cena €	Cena Kč
PC0462	pogumované rukojeti	10ks	14,69	360,00

Miska s magnetem kruhová



Obj.číslo	Popis	Balení	Cena €	Cena Kč
PC0452	150 mm	12ks	4,94	121,00

Miska s magnetem obdélníková



Obj.číslo	Popis	Balení	Cena €	Cena Kč
PC0453	150x350 mm	1ks	12,20	299,00

Teleskopické inspekční zrcátko s kloubem



Obj.číslo	Popis	Balení	Cena €	Cena Kč
PC0459	600mm, pogumovaná rukojeť	10ks	4,45	109,00

Teleskopické inspekční zrcátko magnetické ohebné



Obj.číslo	Popis	Balení	Cena €	Cena Kč
PC0461	600mm, pogumovaná rukojeť	25ks	6,29	154,00

Magnet ohebný s LED žárovkou



Obj.číslo	Popis	Balení	Cena €	Cena Kč
PC0463	600mm, plastová rukojeť	10ks	7,84	192,00

Vytahovák předmětů ohebný, pružinový



Obj.číslo	Popis	Balení	Cena €	Cena Kč
PC0485	600mm	1ks	5,96	146,00

Sada k demontáži čalounění

Sada nástrojů pro odstranění čalounění vozidel.

Sada obsahuje 11ti dílnou sadu nástrojů pro rychlé a precizní odstranění čalounění z jakéhokoli interiéru vozidel.

Souprava je vyrobena z tvrzeného nylonu. Jednotlivé nástroje mají speciální profily, které umožňují použití páky při demontáži čalounění a lišt apod.

Souprava je vyrobena z tvrzeného nylonu. Jednotlivé nástroje mají speciální profily, které umožňují použití páky při demontáži čalounění a lišt apod.



Velkou výhodou této soupravy je, že nepoškrábá samotné čalounění ani lakované prvky a je přehledně uložena v textilním rolovacím organizéru.

Sada hadicových svěrek 3ks

Škrťací kleště (svorky) na vzduchové, palivové, vodovodní, brzdové hadice o průměru 19, 32 a 57 mm. Bezpečná aretace svíracím kroužkem.

Svěrky jsou uzpůsobeny tak, že nepřestřihnou ani nezdeformují hadice.

Svěrky nejsou vodivé.

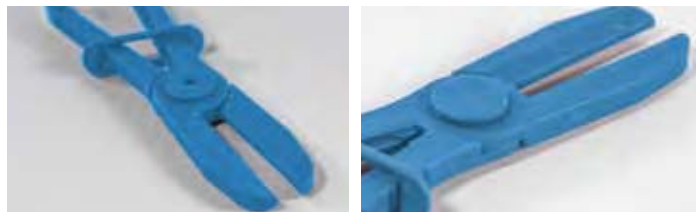

Obj. číslo	Popis	Balení	Cena €	Cena Kč
XT50111	11 dílů	10ks	22,86	560,00

B3

Obj. číslo	Popis	Balení	Cena €	Cena Kč
XT50103	3díly, ø 19,32,57 mm	1ks	9,63	236,00

B3

HONITON

PROFESSIONAL TOOLS

DŘÍK

Vysoce kvalitní legovaná ocel.

Kalená a temperovaná na maximální kapacitu.

Nejnovější povrchové úpravy a zpracování.



Obj. číslo	Popis	Balení	Cena €	Cena Kč
HW1711-3-07530	PL 3,0x75mm	10ks	2,33	57,00
HW1711-3-07540	PL 4,0x75mm	10ks	3,06	75,00
HW1711-3-10055	PL 5,5x100mm	10ks	3,47	85,00
HW1711-3-10065	PL 6,5x100mm	10ks	3,76	92,00
HW1711-3-15065	PL 6,5x150mm	10ks	4,41	108,00
HW1711-3-15080	PL 8,0x150mm	10ks	5,67	139,00

A3

Šroubovák plochý PL S2 DIN5264

RUKOJEŽ

Bi-komponentní materiály. Protiskuzové, pohodlné uchopení.

Ergonomický design. Odolný vůči olejům, rozpouštědlům,

chemikáliím, nezatežuje přírodu. Eco-přátelské, recyklovatelné

materiály. Vysoký točivý moment a přenos síly.



Šroubovák křížový PH S2 DIN5264

HONITON
PROFESSIONAL TOOLS



Obj. číslo	Popis	Balení	Cena €	Cena Kč
HW1712-3-0600	PH 0,0x60mm	10ks	2,37	58,00
HW1712-3-0801	PH 1,0x80mm	10ks	3,51	86,00
HW1712-3-1002	PH 2,0x100mm	10ks	3,96	97,00
HW1712-3-1502	PH 2,0x150mm	10ks	4,49	110,00
HW1712-3-1503	PH 3,0x150mm	10ks	5,76	141,00

A3

Šroubovák TRX S2 DIN5264

HONITON
PROFESSIONAL TOOLS



Obj. číslo	Popis	Balení	Cena €	Cena Kč
HW1714-06006	T 6 x 60mm	10ks	2,49	61,00
HW1714-06007	T 7 x 60mm	10ks	2,49	61,00
HW1714-06008	T 8 x 60mm	10ks	2,49	61,00
HW1714-06009	T 9 x 60mm	10ks	2,49	61,00
HW1714-08010	T 10 x 80mm	10ks	3,14	77,00
HW1714-08015	T 15 x 80mm	10ks	3,18	78,00
HW1714-10020	T 20 x 100mm	10ks	3,39	83,00
HW1714-10025	T 25 x 100mm	10ks	3,71	91,00
HW1714-11527	T 27 x 115mm	10ks	4,12	101,00
HW1714-11530	T 30 x 115mm	10ks	4,12	101,00
HW1714-13040	T 40 x 130mm	10ks	5,06	124,00
HW1714-13045	T 45 x 130mm	10ks	5,10	125,00

A3

Šroubovák křížový PZ S2 DIN5264

HONITON
PROFESSIONAL TOOLS



Obj. číslo	Popis	Balení	Cena €	Cena Kč
HW1713-3-0600	PZ 0,0x60mm	10ks	2,41	59,00
HW1713-3-1001	PZ 1,0x80mm	10ks	3,67	90,00
HW1713-3-1002	PZ 2,0x100mm	10ks	4,04	99,00
HW1713-3-1502	PZ 2,0x150mm	10ks	4,49	110,00
HW1713-3-1503	PZ 3,0x150mm	10ks	5,76	141,00

A3

Šroubovák s šestihranem PZ S2 DIN5264

HONITON
PROFESSIONAL TOOLS



A3

Obj. číslo	Popis	Balení	Cena €	Cena Kč
HW1713-4-0801	PZ 1,0x80mm	10ks	4,57	112,00
HW1713-4-1002	PZ 2,0x100mm	10ks	5,35	131,00

T-šroubovák TRX S2 DIN5264

HONITON
PROFESSIONAL TOOLS



A3

Obj. číslo	Popis	Balení	Cena €	Cena Kč
HW1515-5-10010	TH10	20ks	5,55	136,00
HW1515-5-10015	TH15	20ks	5,55	136,00
HW1515-5-10020	TH20	20ks	5,55	136,00
HW1515-5-15025	TH25	25ks	6,24	153,00
HW1515-5-15027	TH27	25ks	6,24	153,00
HW1515-5-15030	TH30	25ks	6,24	153,00
HW1515-5-20040	TH40	15ks	7,92	194,00
HW1515-5-20045	TH45	15ks	8,45	207,00
HW1515-5-20050	TH50	15ks	9,14	224,00

T-šroubovák imbus S2 DIN5264

HONITON
PROFESSIONAL TOOLS



A3

Obj. číslo	Popis	Balení	Cena €	Cena Kč
HW1516-6-6100020	IMB 2,0x100mm	20ks	4,16	102,00
HW1516-6-6100025	IMB 2,5x100mm	20ks	4,33	106,00
HW1516-6-6100030	IMB 3,0x100mm	20ks	4,49	110,00
HW1516-6-6150040	IMB 4,0x150mm	25ks	4,98	122,00
HW1516-6-6150050	IMB 5,0x150mm	25ks	5,55	136,00
HW1516-6-6150060	IMB 6,0x150mm	25ks	6,24	153,00
HW1516-6-6150070	IMB 7,0x150mm	25ks	9,18	225,00
HW1516-6-6200080	IMB 8,0x200mm	15ks	8,29	203,00
HW1516-6-6200100	IMB 10,0x200mm	15ks	10,53	258,00

Sada T-šroubováků TRX 6 dílů

HONITON
PROFESSIONAL TOOLS



A1

Obj. číslo	Popis	Balení	Cena €	Cena Kč
HW151-0506	T10, T15, T20, T25, T30, T40	1ks	37,96	930,00



Sada T-šroubováků imbus s kuličkou 6 dílů

HONITON
PROFESSIONAL TOOLS



A1

Obj. číslo	Popis	Balení	Cena €	Cena Kč
HW151-0306	2,5;3,0;4,0;5,0;6,0;8,0 mm	1ks	35,10	860,00

Šroubovák s šestihranem PL S2 DIN5264

HONITON
PROFESSIONAL TOOLS



A3

Obj. číslo	Popis	Balení	Cena €	Cena Kč
HW1711-4-712555	PL 5,5x125mm	10ks	5,27	129,00
HW1711-4-715065	PL 6,5x150mm	10ks	5,51	135,00
HW1711-4-717580	PL 8,0x175mm	10ks	7,43	182,00

Šroubovák plochý S2 DIN5264

HONITON
PROFESSIONAL TOOLS



A3

Obj. číslo	Popis	Balení	Cena €	Cena Kč
HW951-7-02555	PL 5,5x25mm	10ks	2,73	67,00
HW951-7-02565	PL 6,5x25mm	10ks	2,78	68,00

Šroubovák křížový PH S2 DIN5264

HONITON
PROFESSIONAL TOOLS



A3

Obj. číslo	Popis	Balení	Cena €	Cena Kč
HW952-6-0251	PH 1,0x25mm	10ks	2,65	65,00
HW952-6-0252	PH 2,0x25mm	10ks	2,73	67,00

Šroubovák křížový PZ S2 DIN5264

HONITON
PROFESSIONAL TOOLS



A3

Obj. číslo	Popis	Balení	Cena €	Cena Kč
HW953-6-0251	PZ 1,0x25mm	10ks	2,65	65,00
HW953-6-0252	PZ 2,0x25mm	10ks	2,69	66,00

Prodejní stojan se šroubováky S2 DIN5264

HONITON
PROFESSIONAL TOOLS



ks	rozměr
25x	5xPL3,0x75mm 5xPL4,0x75mm 5xPL5,5x100mm 5xPL6,5x150mm 5xPL8,0x150mm
25x	5xPH0,0x60mm 5xPH1,0x80mm 5xPH2,0x100mm 5xPZ1,0x100mm 5xPZ2,0x100mm

A10

Obj. číslo	Popis	Balení	Cena €	Cena Kč
HW171-D150	S2, 50dílů, plastový držák	1ks	195,10	4780,00

Šroubovák plochý prodloužený

HONITON
PROFESSIONAL TOOLS



A3

Obj. číslo	Popis	Balení	Cena €	Cena Kč
HW1711-9-40040	PL4x400mm	10ks	6,24	153,00
HW1711-9-40055	PL5,5x400mm	10ks	7,02	172,00

Šroubovák křížový prodloužený

HONITON
PROFESSIONAL TOOLS



A3

Obj. číslo	Popis	Balení	Cena €	Cena Kč
HW1712-8-4001	PH1x400mm	10ks	7,51	184,00
HW1712-8-4002	PH2x400mm	10ks	8,24	202,00

Šroubovák s hlaví

HONITON
PROFESSIONAL TOOLS



A3

Obj. číslo	Popis	Balení	Cena €	Cena Kč
HW1717-1-125060	6x125mm	10ks	5,76	141,00
HW1717-1-125070	7x125mm	10ks	5,96	146,00
HW1717-1-125080	8x125mm	10ks	6,16	151,00
HW1717-1-125100	10x125mm	10ks	7,22	177,00
HW1717-1-125120	12x125mm	10ks	7,22	177,00
HW1717-1-125130	13x125mm	10ks	7,47	183,00

Sada mini šroubováků S2

HONITON
PROFESSIONAL TOOLS



A1

Obj. číslo	Popis	Balení	Cena €	Cena Kč
HW130-0708	5x PL 2 2.5 3 3.5 4 3x PH 00 0 1	12ks	21,63	530,00
HW130-0908	8x TRX 5 6 7 8 9 10 15 20	12ks	20,41	500,00

Šroubovák s šestihranem PH S2 DIN5264

HONITON
PROFESSIONAL TOOLS



Obj. číslo	Popis	Balení	Cena €	Cena Kč
HW1712-4-70801	PH 1,0x80mm	10ks	4,37	107,00
HW1712-4-71002	PH 2,0x100mm	10ks	4,98	122,00

A3

Šroubovák na bity ohebný S2

HONITON
PROFESSIONAL TOOLS



A3

Obj. číslo	Popis	Balení	Cena €	Cena Kč
HW1717-2-2160516	5/16"x160mm	10ks	5,84	143,00

Sada šroubováků PL+PH+PZ S2 DIN5264

HONITON
PROFESSIONAL TOOLS



ks	rozměr
2x	PL5,5x25mm PL 6,5x25mm
2x	PH0,0x60mm PH1,0x25mm
4x	PZ0,0x60mm PZ1,0x80mm PZ2,0x100mm PZ1,0x25mm

A1

Obj. číslo	Popis	Balení	Cena €	Cena Kč
HW171-1208	8dííl, kartonový box	1ks	20,41	500,00

MULTI ŠROUBOVÁK 3 V 1, PH1-2-3, S2

HONITON
PROFESSIONAL TOOLS

Tento univerzální šroubovák nahradí tři šroubováky jedním - díky multifunkčnímu stupňovitému bitu dokáže povelit a utáhnout vruty velikosti PH1-2-3.

BIT

Unikátní multifunkční stupňovitý bit PH 1-2-3



DŘÍK

Šestihranný dřík z vysoce kvalitní legované oceli.

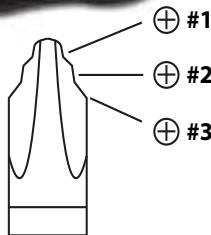

A3

Obj. číslo	Popis	Balení	Cena €	Cena Kč
HW112-9-1002	210mm	10ks	6,57	161,00

Šroubovák na bity S2

HONITON
PROFESSIONAL TOOLS



A3

Obj. číslo	Popis	Balení	Cena €	Cena Kč
HW1717-3-610014	1/4"x100mm	10ks	6,04	148,00

Šroubovák na bity ohebný S2

HONITON
PROFESSIONAL TOOLS



A3

Obj. číslo	Popis	Balení	Cena €	Cena Kč
HW1717-2-2160416	1/4"x160mm	10ks	6,65	163,00

Šroubovák na 1/4" hlavice ohebný S2

HONITON
PROFESSIONAL TOOLS



A3

Obj. číslo	Popis	Balení	Cena €	Cena Kč
HW1719-2-160014	1/4"x160mm	10ks	6,57	161,00

Sada šroubováků PL+PH S2 DIN5264

HONITON
PROFESSIONAL TOOLS



ks	rozměr
4x	PL3,0x75mm PL4,0x100mm PL5,5x125mm PL 6,5x150mm
2x	PH1,0x80mm PH2,0x100mm

A1

Obj. číslo	Popis	Balení	Cena €	Cena Kč
HW171-0706	6dííl, kartonový box	12ks	17,55	430,00

6V1 Šroubovák, 2dííl

HONITON
PROFESSIONAL TOOLS



A2

Obj. číslo	Popis	Balení	Cena €	Cena Kč
HW96-8702	PL 4,5,6; PH 1,2,3	30ks	9,22	226,00

XTline

Šroubovák plochý PL CrV

XTline



Obj.číslo	Popis	Balení	Cena €	Cena Kč
XT071310	PL3x75mm	12ks	1,39	34,00
XT071311	PL3x100mm	12ks	1,39	34,00
XT071312	PL4x75mm	12ks	1,47	36,00
XT071313	PL4x100mm	12ks	1,51	37,00
XT071314	PL6x100mm	12ks	2,16	53,00
XT071315	PL6x150mm	12ks	2,37	58,00
XT071316	PL8x150mm	6ks	3,18	78,00

Šroubovák křížový PH CrV

XTline



Obj.číslo	Popis	Balení	Cena €	Cena Kč
XT071301	PH0x75mm	12ks	1,39	34,00
XT071302	PH0x100mm	12ks	1,39	34,00
XT071303	PH1x75mm	12ks	1,76	43,00
XT071304	PH1x100mm	12ks	1,80	44,00
XT071305	PH2x100mm	12ks	2,16	53,00
XT071306	PH2x150mm	12ks	2,37	58,00
XT071307	PH3x150mm	6ks	3,18	78,00

Šroubovák plochý PL CrV

XTline



Obj.číslo	Popis	Balení	Cena €	Cena Kč
XT071317	PL 5x38mm	12ks	1,35	33,00
XT071318	PL 6x38mm	12ks	1,43	35,00

Šroubovák křížový PH CrV

XTline



Obj.číslo	Popis	Balení	Cena €	Cena Kč
XT071308	PH 1x38mm	12ks	1,35	33,00
XT071309	PH 2x38mm	12ks	1,43	35,00

Šroubovák křížový PZ CrV

XTline



Obj.číslo	Popis	Balení	Cena €	Cena Kč
XT071401	PZ0x75mm	12ks	1,39	34,00
XT071402	PZ0x100mm	12ks	1,39	34,00
XT071403	PZ1x75mm	12ks	1,76	43,00
XT071404	PZ1x100mm	12ks	1,80	44,00
XT071405	PZ2x100mm	12ks	2,16	53,00
XT071406	PZ2x150mm	12ks	2,37	58,00
XT071407	PZ3x150mm	6ks	3,14	77,00

Šroubovák TRX CrV

XTline



Obj.číslo	Popis	Balení	Cena €	Cena Kč
XT071210	T10x75mm	12ks	1,80	44,00
XT071215	T15x75mm	12ks	1,80	44,00
XT071220	T20x100mm	12ks	1,84	45,00
XT071225	T25x100mm	12ks	2,20	54,00
XT071230	T30x125mm	12ks	2,04	50,00
XT071240	T40x125mm	6ks	3,06	75,00
XT071245	T45x125mm	6ks	3,06	75,00

Šroubovák křížový PZ CrV

XTline



Obj.číslo	Popis	Balení	Cena €	Cena Kč
XT071408	PZ 1x38mm	12ks	1,35	33,00
XT071409	PZ 2x38mm	12ks	1,43	35,00



Šroubovák TRX CrV



Obj. číslo	Popis	Balení	Cena €	Cena Kč
PC5460	T5 x 75mm	12ks	1,51	37,00
PC5461	T6 x 75mm	12ks	1,51	37,00
PC5462	T7 x 75mm	12ks	1,51	37,00
PC5463	T8 x 75mm	12ks	1,51	37,00
PC5464	T9 x 75mm	12ks	1,51	37,00

Sada úderových šroubováků PL+PH



ks	rozměr
2x	PH2x100mm PH3x150mm
2x	PL6x100mm PL8x150mm

Obj. číslo	Popis	Balení	Cena €	Cena Kč
PC5399	4díly, kartonový box	1ks	10,98	269,00

Sada šroubováků úderových PL+PH CrV

STAVTOOL



ks	rozměr
3x	PH1 PH2 PH3
3x	PL5 PL6 PL8

Obj. číslo	Popis	Balení	Cena €	Cena Kč
P15399	6dílu, kartonový box	1ks	13,06	320,00

Sada šroubováků PL+PZ CrV

XTline



ks	rozměr
4x	PZ 0 PZ1 PZ2 PZ3
3x	PL 4 PL6 PL8

Obj. číslo	Popis	Balení	Cena €	Cena Kč
XT071507	7dílu, kartonový box	6ks	14,29	350,00

Šroubovák úderový plochý PL CrV



Obj. číslo	Popis	Balení	Cena €	Cena Kč
PC5335	PL6x150mm	12ks	3,14	77,00
PC5336	PL6x250mm	12ks	3,47	85,00
PC5337	PL8x150mm	12ks	3,84	94,00
PC5338	PL8x250mm	12ks	4,24	104,00
PC5339	PL10x150mm	12ks	4,49	110,00
PC5340	PL10x250mm	12ks	5,27	129,00

Šroubovák úderový křížový PH CrV



Obj. číslo	Popis	Balení	Cena €	Cena Kč
PC5331	PH2x150mm	12ks	3,14	77,00
PC5332	PH2x250mm	12ks	3,47	85,00
PC5333	PH3x150mm	12ks	3,84	94,00
PC5334	PH3x250mm	12ks	4,24	104,00

Šroubovák oboustranný PL 6mm + PH 2 Cr-Mo

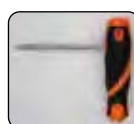

Obj. číslo	Popis	Balení	Cena €	Cena Kč
PC5365	jedna rukojeť, oboustranný dřík	6 ks	3,55	87,00

Sada šroubováků PL-PH CrV

XTline



ks	rozměr
3x	PH1 PH2 PH3
3x	PL3 PL5 PL6 PL8

Obj. číslo	Popis	Balení	Cena €	Cena Kč
XT071707	7dílu, kartonový box	6ks	13,88	340,00

Sada šroubováků TRX CrV

XTline



ks	rozměr
7x	T6 T8 T10 T15 T20 T25 T30

Obj. číslo	Popis	Balení	Cena €	Cena Kč
XT071607	7dílu, kartonový box	6ks	13,06	320,00

Sada šroubováků PL+PH CrV

XTline



ks	rozměr
3x	PH0 PH1 PH2
4x	PL 3 PL 5 PL 6 PL 8



Obj.číslo	Popis	Balení	Cena €	Cena Kč
XT073	7 dílů	1ks	8,82	216,00

Sada šroubováků PL+PH CrV

XTline



ks	rozměr
3x	PH0 PH1 PH2
4x	PL 3 PL 5 PL 6 PL 8



Obj.číslo	Popis	Balení	Cena €	Cena Kč
XT075	7 dílů	1ks	9,10	223,00

Sada šroubováků a bitů 58 dílů

RICHMANN



šroubováky	ks	rozměr
	3x	PH 1x75; PH 2x38; PH 2x100
	2x	PZ 1x75; PZ 2x150
	2x	PL 5x100; PL 6x38
	3x	mini PH0; PH00; PH000
	3x	mini PL1,5; PL2; PL2,5
	4x	mini T5; T6; T7; T8
2x bity	ks	rozměr
	3x	PH1; PH2; PH3
	4x	PZ1; PZ2; PZ2; PZ3
	4x	PL3; PL4; PL5; PL6
	4x	T10; T15; T20; T25
	4x	imbus 2,3;4;5

Obj.číslo	Popis	Balení	Cena €	Cena Kč
PC5373	plastový box	12ks	30,20	740,00



Sada mini šroubováků CrV 10 dílů

XTline



ks	rozměr
6x	PH00 PH0 PH1 PL1.4 PL1.8 PL2.4
4x	TRX 7 8 9 10



Obj.číslo	Popis	Balení	Cena €	Cena Kč
XT07010	10 dílů	6ks	10,37	254,00

Sada mini šroubováků CrV 31 dílů

XTline



ks	rozměr
30x	4xPH 2xPZ 7xPL 8xIMB 9xTRX
1x	šroubovák



Obj.číslo	Popis	Balení	Cena €	Cena Kč
XT07031	31díků, plastový box	10ks	7,55	185,00

Elektrikářské šroubováky jsou individuálně testovány ve vodě při 10.000V a podrobeny dalším 5 fázím testu:

- navrženy a testovány podle mezinárodních standardů
- bi-materiálová rukojeť umožňuje pohodlné použití
- lisované kotouče izolace
- dřík z vysoce kvalitní legované oceli
- izolace až do výše 10.000 V AC



VYSOKÁ BEZPEČNOST A KOMFORT

Při práci na elektrických zařízeních pod proudem je třeba mít správně izolované nástroje, na které se můžete opravdu spolehnout. Náš nový VDE 1000 izolovaný šroubovák je odpovědí na přísné požadavky trhu. Komfort je zásadní. Šroubovák tvoří dvousložková, ergonomicky tvarovaná rukojeť charakteristická svým červeno-žlutým zabarvením. Je výsledkem velkých investic do vývoje, designu a testování. Nástroje v této sekci jsou vyrobeny a jednotlivě testovány pro splnění přísných norem IEC 900, ČSN EN 60900 a VDE 0680/02.

Test hořlavosti

Nástroje jsou testovány na nehořlavost a tím eliminují rizika požáru.



Silový test

Nástroje jsou testovány, aby vydržely zatížení silou 20 N a teplotu až do + 70 °C při 5000 V AC napětového testu.



Individuální vodní ponorný test



Test odolnosti vůči mrazu

Nástroje jsou testovány na teploty - 40 °C odolnosti proti nárazu. Izolační materiál chrání nástroj proti nárazům i při extrémních teplotách.



Elektrický test

Nástroje jsou ponořeny do vody po dobu 24 hodin a poté připojeny k 10.000V po 3 minuty pro vyloučení přerušení izolace nebo defektu.



Test přilnavosti izolace

Přilnavost izolace na nástroj sama o sobě je testována tak, aby vydržela i velké zatížení.

Šroubovák 1000V S2 EN 60900

HONITON
PROFESSIONAL TOOLS

Použití: rozvaděče
ČSN EN 60900 a VDE 0680/02



Obj. číslo	Popis	Balení	Cena €	Cena Kč
HW10213-0801	SL5.0 & PZ1x80mm	10ks	5,18	127,00
HW10213-1002	SL6.0 & PZ2x100mm	10ks	5,67	139,00

HONITON

PROFESSIONAL TOOLS

Šroubovák plochý PL 1000V S2 EN 60900

HONITON
PROFESSIONAL TOOLS



Obj. číslo	Popis	Balení	Cena €	Cena Kč
HW1021-07525	PL 2.5x75mm	10ks	3,35	82,00
HW1021-10030	PL 3.0x100mm	10ks	3,51	86,00
HW1021-10040	PL 4.0x100mm	10ks	4,37	107,00
HW1021-12555	PL 5.5x125mm	10ks	4,65	114,00
HW1021-15065	PL 6.5x150mm	10ks	5,27	129,00

Šroubovák křížový PH 1000V S2 EN 60900

HONITON
PROFESSIONAL TOOLS



Obj. číslo	Popis	Balení	Cena €	Cena Kč
HW1022-0600	PH 0x60mm	10ks	3,35	82,00
HW1022-0801	PH 1x80mm	10ks	4,33	106,00
HW1022-1002	PH 2x100mm	10ks	4,86	119,00
HW1022-1503	PH 3x150mm	10ks	7,71	189,00

Sada šroubováků PL+PH 1000V S2 EN 60900

HONITON
PROFESSIONAL TOOLS



ks	rozměr
4x	PL 2.5x75mm PL 3.5x100mm PL 4.0x100mm PL 5.5x125mm
2x	PH 1x80mm PH 2x100mm

Obj. číslo	Popis	Balení	Cena €	Cena Kč
HW102-306	6dílu, kartonový box	12ks	20,82	510,00

Šroubovák křížový PZ1000V S2 EN 60900

HONITON
PROFESSIONAL TOOLS



Obj. číslo	Popis	Balení	Cena €	Cena Kč
HW1023-0801	PZ 1x80mm	10ks	4,45	109,00
HW1023-1002	PZ 2x100mm	10ks	4,94	121,00

Zkoušečka napětí



NOVINKA

Sada šroubováků PL+PH 1000V S2 EN 60900



Obj.číslo	Popis	Balení	Cena €	Cena Kč
PC5256	150-500V	12ks	3,92	96,00

ks	rozměr
3x	PL 2.5x75mm PL 3.5x100mm PL 5.5x125mm
2x	PH 1x80mm PH 2x100mm
2x	PZ 1x80mm PZ 2x100mm

Zkoušečka napětí elektronická DIN EN 60900



Obj.číslo	Popis	Balení	Cena €	Cena Kč
PC5251	12-250V	30ks	1,47	36,00



Zkoušečka napětí elektronická DIN EN 60900

Obj.číslo	Popis	Balení	Cena €	Cena Kč
HW102-007	7dílů, kartonový box	12ks	31,84	780,00

Zkoušečka napětí pro automobily DIN EN 60900 2v1



Zkoušečka napětí 2v1 DIN EN 60900



Obj.číslo	Popis	Balení	Cena €	Cena Kč
PC5255	PL+PH, 100-500V	12ks	4,04	99,00

Obj.číslo	Popis	Balení	Cena €	Cena Kč
PC5260	6-12-24V	10ks	3,43	84,00

Zkoušečka napětí DIN EN 60900



Obj.číslo	Popis	Balení	Cena €	Cena Kč
PC5265	140mm	30ks	1,06	26,00
PC5266	190mm	24ks	1,35	33,00

Detektor napětí DIN EN 60900



Obj.číslo	Popis	Balení	Cena €	Cena Kč
PC5270	90-250V	12ks	6,53	160,00

Multimetr EM320A

rozsah DC napětí:
200 mV - 250 V
rozsah AC napětí:
200 V - 250 V
rozsah DC proud:
200 μ A - 200 mA
rozsah odporu:
200 Ohm - 2000 kOhm
test baterií: 1,5V/9V
test diod, indikace
slabé baterie, měřící
hroty a baterie
součástí balení



Obj.číslo	Popis	Balení	Cena €	Cena Kč
M0320	57X95X30mm, 1x12V baterie	1ks	14,69	360,00

Multimetr EM0391

rozsah DC napětí:
200 mV - 600 V
rozsah AC napětí:
200 V - 600 V
rozsah DC proud:
20 μ A - 10 A
rozsah odporu:
1 Ohm - 2 MOhm
test baterií: 1,5V/9V
test diod, indikace
slabé baterie, měřící
hroty a baterie
součástí balení



Obj.číslo	Popis	Balení	Cena €	Cena Kč
M0391	135X70X27mm, 1x9V baterie	1ks	18,78	460,00

HONITON

PROFESSIONAL TOOLS

Šroubovací bity ploché 1/4", systém RS S2

HONITON
PROFESSIONAL TOOLS



A3

Obj. číslo	Popis	Balení	Cena €	Cena Kč
HW961-12-02542	PL 4.5x25mm (cena za 1ks)	10ks	0,53	13,00
HW961-12-02551	PL 5.5x25mm (cena za 1ks)	10ks	0,53	13,00
HW961-12-02561	PL 6.5x25mm (cena za 1ks)	10ks	0,53	13,00
HW961-12-02581	PL 8.0x25mm (cena za 1ks)	10ks	0,49	12,00

Šroubovací bity křížové PH 1/4", systém RS S2

HONITON
PROFESSIONAL TOOLS



A3

Obj. číslo	Popis	Balení	Cena €	Cena Kč
HW962-12-0251	PH 1x25mm (cena za 1ks)	10ks	0,49	12,00
HW962-12-0252	PH 2x25mm (cena za 1ks)	10ks	0,49	12,00
HW962-12-0253	PH 3x25mm (cena za 1ks)	10ks	0,49	12,00

Šroubovací bity křížové PZ 1/4", systém RS S2

HONITON
PROFESSIONAL TOOLS



A3

Obj. číslo	Popis	Balení	Cena €	Cena Kč
HW963-12-0251	PZ 1x25mm (cena za 1ks)	10ks	0,49	12,00
HW963-12-0252	PZ 2x25mm (cena za 1ks)	10ks	0,49	12,00
HW963-12-0253	PZ 3x25mm (cena za 1ks)	10ks	0,49	12,00

Šroubovací bity TRX 1/4", systém RS S2

HONITON
PROFESSIONAL TOOLS



A3

Obj. číslo	Popis	Balení	Cena €	Cena Kč
HW964-12-02510	T10x25mm (cena za 1ks)	10ks	0,49	12,00
HW964-12-02515	T15x25mm (cena za 1ks)	10ks	0,49	12,00
HW964-12-02520	T20x25mm (cena za 1ks)	10ks	0,49	12,00
HW964-12-02525	T25x25mm (cena za 1ks)	10ks	0,49	12,00
HW964-12-02527	T27x25mm (cena za 1ks)	10ks	0,49	12,00
HW964-12-02530	T30x25mm (cena za 1ks)	10ks	0,49	12,00
HW964-12-02540	T40x25mm (cena za 1ks)	10ks	0,49	12,00

Šroubovací bity TRX 1/4", systém RS S2

HONITON
PROFESSIONAL TOOLS



A3

Obj. číslo	Popis	Balení	Cena €	Cena Kč
HW964-21-05010	T10x50mm (cena za 1ks)	10ks	0,86	21,00
HW964-21-05015	T15x50mm (cena za 1ks)	10ks	0,86	21,00
HW964-21-05020	T20x50mm (cena za 1ks)	10ks	0,86	21,00
HW964-21-05025	T25x50mm (cena za 1ks)	10ks	0,86	21,00
HW964-21-05027	T27x50mm (cena za 1ks)	10ks	0,86	21,00
HW964-21-05030	T30x50mm (cena za 1ks)	10ks	0,86	21,00
HW964-21-05040	T40x50mm (cena za 1ks)	10ks	0,86	21,00

ŠROUBOVACÍ BITY RSC

Vysoká přesnost zpracování - přesně sedí ve šroubu.
Snížení prokluzu a Cam-out. Bity jsou kalené a temperované na maximální kapacitu, pískované nebo s titanovým povlakem

Šroubovací bity ploché 1/4" TRX S2 TITAN

HONITON
PROFESSIONAL TOOLS



novinka

A3

Obj. číslo	Popis	Balení	Cena €	Cena Kč
HW964-12-02510TH	10x25mm, 1bal/10ks	10ks	0,98	24,00
HW964-12-02515TH	15x25mm, 1bal/10ks	10ks	0,98	24,00
HW964-12-02520TH	20x25mm, 1bal/10ks	10ks	0,98	24,00
HW964-12-02525TH	25x25mm, 1bal/10ks	10ks	0,98	24,00
HW964-12-02527TH	27x25mm, 1bal/10ks	10ks	0,98	24,00
HW964-12-02530TH	30x25mm, 1bal/10ks	10ks	0,98	24,00
HW964-12-02540TH	40x25mm, 1bal/10ks	10ks	0,98	24,00

Šroubovací bity křížové PH 1/4", systém RS S2 Titan

HONITON
PROFESSIONAL TOOLS



A3

Obj. číslo	Popis	Balení	Cena €	Cena Kč
HW962-12-0251TH	PH 1x25mm (cena za 1ks)	10ks	0,98	24,00
HW962-12-0252TH	PH 2x25mm (cena za 1ks)	10ks	0,98	24,00
HW962-12-0253TH	PH 3x25mm (cena za 1ks)	10ks	0,98	24,00

Šroubovací bity křížové PZ 1/4", systém RS S2 Titan

HONITON
PROFESSIONAL TOOLS



A3

Obj. číslo	Popis	Balení	Cena €	Cena Kč
HW963-12-0251TH	PZ 1x25mm (cena za 1ks)	10ks	0,98	24,00
HW963-12-0252TH	PZ 2x25mm (cena za 1ks)	10ks	0,98	24,00
HW963-12-0253TH	PZ 3x25mm (cena za 1ks)	10ks	0,98	24,00

Šroubovací bity křížové PH 1/4", systém RS S2

HONITON
PROFESSIONAL TOOLS



A3

Obj. číslo	Popis	Balení	Cena €	Cena Kč
HW962-21-0501	PH 1x50mm (cena za 1ks)	10ks	0,98	24,00
HW962-21-0502	PH 2x50mm (cena za 1ks)	10ks	0,98	24,00
HW962-21-0503	PH 3x50mm (cena za 1ks)	10ks	0,98	24,00

Šroubovací bity křížové PZ 1/4", systém RS S2

HONITON
PROFESSIONAL TOOLS



A3

Obj. číslo	Popis	Balení	Cena €	Cena Kč
HW963-21-0501	PZ 1x50mm (cena za 1ks)	10ks	0,98	24,00
HW963-21-0502	PZ 2x50mm (cena za 1ks)	10ks	0,98	24,00
HW963-21-0503	PZ 3x50mm (cena za 1ks)	10ks	0,98	24,00

Bit 1/4" 3V S2

HONITON
PROFESSIONAL TOOLS



A3

Obj.číslo	Popis	Balení	Cena €	Cena Kč
HW9603-11-02502	2x25mm, 1bal/2ks	1ks	0,41	10,00
HW9603-11-02503	3x25mm, 1bal/2ks	1ks	0,41	10,00
HW9603-11-02504	4x25mm, 1bal/2ks	1ks	0,41	10,00

Mini ráčna na hlavice a bitů 1/4"

HONITON
PROFESSIONAL TOOLS



A5

Obj.číslo	Popis	Balení	Cena €	Cena Kč
HW967-24-2-1414		1ks	8,53	209,00

Sada šroubovacích bitů 1/4", systém RS S2

HONITON
PROFESSIONAL TOOLS



ks	rozměr
2x	PL 1.0x5.5 SL 1.2x6.5
4x	1xPH 1 2xPH 2 1xPH 3
4x	1xPZ 1 2xPZ 2 1xPZ 3
1x	nástavec rychloupínací magnetický

A2

Obj.číslo	Popis	Balení	Cena €	Cena Kč
HW96-0411	11dílů, plastový box	12ks	13,88	340,00

Sada šroubovacích bitů 1/4", systém RS S2

HONITON
PROFESSIONAL TOOLS



ks	rozměr
9x	TRX s otvorem T7 T8 T9 T10 T15 T20 T25 T30 T40
6x	IMB s otvorem 2.0 2.5 3.0 4.0 5.0 6.0mm
4x	čtyřhran 0 1 2 3
4x	spanner 4 6 8 10
3x	torx 6 8 10
3x	tri 1 2 3 4
1x	šroubovák rychloupínací magnetický
1x	nástavec rychloupínací magnetický

A2

Obj.číslo	Popis	Balení	Cena €	Cena Kč
HW96-3232	32dílů, plastový box	12ks	33,88	830,00

Šroubovací bity TRX s otvorem 1/4", systém RS S2

HONITON
PROFESSIONAL TOOLS



★

A3

Obj.číslo	Popis	Balení	Cena €	Cena Kč
HW965-11-02510	T10x25mm (cena za 1ks)	10ks	0,49	12,00
HW965-11-02515	T15x25mm (cena za 1ks)	10ks	0,49	12,00
HW965-11-02520	T20x25mm (cena za 1ks)	10ks	0,49	12,00
HW965-11-02525	T25x25mm (cena za 1ks)	10ks	0,49	12,00
HW965-11-02527	T27x25mm (cena za 1ks)	10ks	0,49	12,00
HW965-11-02530	T30x25mm (cena za 1ks)	10ks	0,49	12,00
HW965-11-02540	T40x25mm (cena za 1ks)	10ks	0,49	12,00

Sada hlavice a bitů 1/4", 31 dílů

HONITON
PROFESSIONAL TOOLS



ks	rozměr
3x	PL 4.5 PL5.5 PL6.5
3x	PH1 PH2 PH3
3x	PZ1 PZ2 PZ3
6x	torx 10 15 20 25 30 40
3x	imbus 4 5 6
1x	nástavec rychloupínací magnetický
1x	1/4" ráčna
1x	1/4" adaptér 25mm
9x	hlavice šestihřanné 1/4" 5 6 7 8 9 10 11 12 13mm

A2

Obj.číslo	Popis	Balení	Cena €	Cena Kč
HW96-2731	31dílů, plastový box	12ks	30,20	740,00

Sada šroubovacích bitů 1/4", systém RS S2

HONITON
PROFESSIONAL TOOLS



ks	rozměr
3x	SL 0.6x4.5 SL 1.0x5.5 SL 1.2x6.5
9x	3xPH 1 3xPH 2 3xPH 3
9x	3xPZ 1 3xPZ 2 3xPZ 3
6x	TRX 10 15 20 25 30 40
3x	IMB 4 5 6
1x	nástavec rychloupínací magnetický

A2

Obj.číslo	Popis	Balení	Cena €	Cena Kč
HW96-0631	31dílů, plastový box	12ks	20,00	490,00

Sada šroubovacích bitů, 21ks

HONITON
PROFESSIONAL TOOLS



ks	rozměr
3x	PL 4.5 PL5.5 PL6.5
4x	PH1 2xPH2 PH3
4x	PZ1 2xPZ2 PZ3
6x	torx 10 15 20 25 30 40
3x	imbus 4 5 6
1x	držák 1/4"

Obj. číslo	Popis	Balení	Cena €	Cena Kč
HW96-8021	21dílů, plastový box	24ks	19,18	470,00

Rychloupínací magnetický nástavec na bity 1/4" S2

HONITON
PROFESSIONAL TOOLS



Obj. číslo	Popis	Balení	Cena €	Cena Kč
HW967-21-2-06214	62mm	24ks	8,53	209,00

Univerzální magnetický nástavec na bity 1/4" S2

HONITON
PROFESSIONAL TOOLS



Obj. číslo	Popis	Balení	Cena €	Cena Kč
HW967-21-3-07514	75mm, pomocný magnet šroubů	24ks	8,20	201,00

Univerzální magnetický nástavec na bity 1/4" S2

HONITON
PROFESSIONAL TOOLS



Obj. číslo	Popis	Balení	Cena €	Cena Kč
HW967-21-41-06014	60mm	60ks	3,43	84,00

Magnetický nástavec na bity 1/4"

STAVTOOL



Obj. číslo	Popis	Balení	Cena €	Cena Kč
PA65850	60mm	25ks	0,82	20,00

Adaptér 1/4" S2

HONITON
PROFESSIONAL TOOLS



Obj. číslo	Popis	Balení	Cena €	Cena Kč
HW969-2-11-02514	1/4" 25mm	1ks	0,53	13,00
HW969-2-21-05014	1/4" 50mm	1ks	0,82	20,00

Sada adaptérů 1/4"

STAVTOOL



Obj. číslo	Popis	Balení	Cena €	Cena Kč
M18604	3díly, 1/4" 3/8" 1/2"	10ks	3,10	76,00

Bit s kovovým dorazem 1/4"

STAVTOOL



Obj. číslo	Popis	Balení	Cena €	Cena Kč
Z999003	2ks, PH2	1 ks	0,82	20,00

Magnetický nástavec na bity

RICHAARD



Obj. číslo	Popis	Balení	Cena €	Cena Kč
PC6582	150 mm, bal. 5ks	5ks	13,47	330,00

Magnetická nástrčná hlavice 1/4"

HONITON
PROFESSIONAL TOOLS



Obj. číslo	Popis	Balení	Cena €	Cena Kč
HW960-65-06	6mm / 65mm	48ks	1,84	45,00
HW960-65-07	7mm / 65mm	48ks	1,84	45,00
HW960-65-08	8mm / 65mm	48ks	1,84	45,00
HW960-65-10	10mm / 65mm	48ks	2,00	49,00
HW960-65-12	12mm / 65mm	48ks	2,53	62,00
HW960-65-13	13mm / 65mm	48ks	2,53	62,00

Obj. číslo	Popis	Balení	Cena €	Cena Kč
PC2449	5ks, 7mm /50mm	5ks	3,47	85,00
PC2450	5ks, 8mm /50mm	5ks	3,55	87,00
PC2451	5ks, 10mm /50mm	5ks	3,76	92,00
PC2452	5ks, 13mm /50mm	5ks	4,69	115,00

Adaptér 1/4" S2

HONITON
PROFESSIONAL TOOLS



Obj. číslo	Popis	Balení	Cena €	Cena Kč
HW969-2-75176	1/2" 75mm	1ks	6,45	158,00

Šroubováky + bity + hlavice 1/4" CrV

HONITON
PROFESSIONAL TOOLS



ks	rozměr
2x	šroubovák na bity, šroubovák na bity ráčnový
1x	magnetický nástavec 62mm
1x	1/4" nástavec pružinový
11x	bit křížový 25mm: PH1, 4xPH2, PH3, PZ1, 3xPZ2, PZ3
5x	bit imbus 25mm: 3mm, 4mm, 5mm, 6mm, 8mm
5x	bit ploché 25mm: PL4mm, PL4.5, PL5.5mm, PL6.5mm, PL8mm
7x	bit TRX 25mm: T10, T15, T20, T25, T27, T30, T40
7x	bit TRX 25mm s otvorem: T10, T15, T20, T25, T27, T30, T40
10x	1/4" hlavice: 4, 5, 6, 7, 8, 9, 10, 11, 12, 13mm
1x	1/4" hlavice E-TRX: E4, E5, E6, E7, E8, E10

A1

Obj.číslo	Popis	Balení	Cena €	Cena Kč
HW96-5856	56dílů, plastový box	1ks	56,73	1390,00

Sada šroubovacích bitů 1/4" CrV

STAVTOOL



ks	rozměr
1x	magnetický držák s rukojetí
1x	magnetická držák bitů 60mm
1x	adaptér M1/4" 6HR-M1/4" 4HR 25mm
1x	adaptér M1/4" 6HR-M1/4" 4HR 50mm
1x	adaptér F1/4" 6HR-F1/4" 4HR
1x	adaptér na háčky a křídlové matky
9x	PL3 PL4 PL4.5 PL5 PL5.5 PL6 PL6.5 PL7 PL8
6x	PH00 PH0 PH1 PH2 PH3 PH4
6x	PZ00 PZ0 PZ1 PZ2 PZ3 PZ4
14x	TRX 5 6 7 8 10 15 20 25 27 30 35 40 45 50
11x	TRX s otvorem: 8 10 15 20 25 27 30 35 40 45 50
9x	IMB 1.5 2 2.5 3 4 5 5.5 6 8
8x	IMB s otvorem 1.5 2 2.5 3 4 5 5.5 6
10x	IMB 1/16" 5/64" 3/32" 7/64" 1/8" 9/64" 5/32" 3/16" 7/32" 1/4"
5x	spline M5 M6 M8 M10 M12
4x	tri 1 2 3 4
3x	č utb 1 2 3
4x	spanner 4 6 8 10
3x	torx 6 8 10
4x	čtyřhran 0 1 2 3
9x	hlavice 6HR 4 5 6 8 9 10 11 12 13
5x	hlavice 6HR 5/32" 3/16" 7/32" 1/4" 9/32" 5/16" 11/32" 3/8" 7/16" 1/2"

B3

Obj.číslo	Popis	Balení	Cena €	Cena Kč
P16641	121dílů, plastový box	1ks	19,18	470,00

Úderový šroubovák celokovový + bity S2

XTline



ks	rozměr
1x	rukojeť úderového šroubováku 1/2" 135mm
4x	bit 5/16" křížový 8x36mm: PH1, PH2, PH3, PH4
4x	bit 5/16" imbus 8x36mm: 4mm, 5mm, 6mm, 8mm
4x	bit 5/16" ploché 8x36mm: PL5mm, PL6mm, PL8mm, PL10mm
2x	bit 5/16" 8x80mm: PL8mm, PH3
1x	1/2" adaptér na bity 8mm

B3

Obj.číslo	Popis	Balení	Cena €	Cena Kč
XT07116	17dílů, kovový box	1ks	20,00	490,00

Úderový šroubovák s bity

HONITON
PROFESSIONAL TOOLS



ks	rozměr
1x	rukojeť úderového šroubováku 1/2"
4x	bit 5/16" 75mm PL6, PL8, PH2, PH3
6x	bit 5/16" 30mm PH2, PH3, PH4, PL6, PL8, P10
1x	1/2" adaptér na bity

A1

Obj.číslo	Popis	Balení	Cena €	Cena Kč
H5-ID0120	12 dílů, plastový box	1ks	33,88	830,00

Ráčnový šroubovák s bity, 14 dílů

HONITON
PROFESSIONAL TOOLS



ks	rozměr
2x	PL5.5 PL6.5
2x	PZ1 PZ2
3x	TRX T15 T20 T25
3x	IMB 4 5 6
1x	držák na bity
1x	šroubovák na bity

A2

Obj.číslo	Popis	Balení	Cena €	Cena Kč
HW96-4314		12ks	15,92	390,00

Sada šroubovacích bitů 1/4" CrV

STAVTOOL



- ks rozměr
- 6x IMB 2 2.5 3 4 5 6
- 6x IMB 5/32" 9/64" 1/8" 7/64" 3/32" 5/64"
- 4x tri 1 2 3 4
- 3x torx 6 8 10
- 4x spanner 4 6 8 10
- 1x magnetický nástavec bitů rychloupínací

B3

Obj. číslo	Popis	Balení	Cena €	Cena Kč
P16639	33dílů, plastový box	1ks	5,27	129,00

Sada šroubovacích bitů S2

XTline



- ks rozměr
- 2x PL5 PL6
- 2x PH1 PH2
- 2x PZ1 PZ2
- 1x rychloupínací nástavec

B3

Obj. číslo	Popis	Balení	Cena €	Cena Kč
XT07007	7dílů, plastový box	10ks	3,31	81,00

Sada šroubovacích bitů s ráčnou S2

XTline



- ks rozměr
- 2x PL4 PL5
- 2x PH1 PH2
- 2x PZ1 PZ2
- 4x IMB 3 4 5 6
- 6x TRX T10 T15 T20 T25 T30 T40
- 6x hlavice 1/4" 6 7 8 10 11 13mm
- 1x redukce 1/4"
- 1x ráčna 1/4"
- 1x nástavec 1/4"

B3

Obj. číslo	Popis	Balení	Cena €	Cena Kč
XT07025	25dílů, plastový box	12ks	16,73	410,00

Sada šroubovacích bitů S2

XTline



- ks rozměr
- 4x PL3 PL4 PL5 PL6
- 4x PH1 2xPH2 PH3
- 4x PZ1 2xPZ2 PZ3
- 4x IMB 3 4 5 6
- 7x TRX T10 T15 T20 T25 T27 T30 T40
- 7x TRX T10 T15 T20 T25 T27 T30 T40
- 1x redukce 4hran
- 1x rychloupínací nástavec

B3

Obj. číslo	Popis	Balení	Cena €	Cena Kč
XT07033	32dílů, plastový box	12ks	13,88	340,00

Sada šroubovacích bitů S2

XTline



- ks rozměr
- 2x PL4.5 PL5.5
- 4x PH1 2xPH2 PH3
- 4x PZ1 2xPZ2 PZ3
- 4x IMB 3 4 5 6
- 6x TRX T8 T10 T15 T20 T25 T30
- 1x nástavec

B3

Obj. číslo	Popis	Balení	Cena €	Cena Kč
XT07021	21dílů, plastový box	12ks	7,51	184,00

T-šroubovák + bity + hlavice

XTline



- ks rozměr
- 1x magnetický držák s rukojetí
- 2x PL5 PL6
- 3x PH1 PH2 PH3
- 4x PZ0 PZ1 PZ2 PZ3
- 2x TRX 10 20
- 9x hlavice 5 6 7 8 9 10 11 12 13

B3

Obj. číslo	Popis	Balení	Cena €	Cena Kč
X7120	20dílů, pogumovaná rukojeť	1ks	5,31	130,00

Sada nástrčných hlavíc 1/4" 8 dílů

STAVTOOL



Obj.číslo	Popis	Balení	Cena €	Cena Kč
ST38008	5-5.5-6-7-8-10-11-13mm	1ks	3,10	76,00

B5

Teleskopický šroubovák + 7 bitů

STAVTOOL



ks	rozměr
2x	PL4,5 PL6mm
3x	PH1 PH2 P3
2x	T15 T20

Obj.číslo	Popis	Balení	Cena €	Cena Kč
ST38010		1ks	4,78	117,00

B5

Sada bitů a hlavice s ráčnou 1/4" 23 dílů

STAVTOOL



ks	rozměr
4x	PL 3 4 5 6
4x	PH 0 1 2 3
4x	PZ 0 1 2 3
10x	hlavice 1/4" 4 5 6 7 8 9 10 11 12 13mm, magnetický nástavec
1x	ráčna 1/4"

Obj.číslo	Popis	Balení	Cena €	Cena Kč
ST38023	23 dílů, plastový box	1ks	7,92	194,00

B2

Sada šroubovacích bitů 1/4" CrV 32 dílů

STAVTOOL



ks	rozměr
8x	PL 0,0,1,1,2,2,3,3
4x	PZ 0,1,2,3
4x	PH 3,4,5,6
4x	imbus 3,4,5,6mm
6x	torx T10,T15,T20,T25,T27,T30
6x	torx T10,T15,T20,T25,T27,T30
1x	magnetický rychloupínací nástavec

Obj.číslo	Popis	Balení	Cena €	Cena Kč
P16632	32 dílů, plastový obal	1ks	5,06	124,00

B3

Sada bitů a hlavice s šroubovacím nástavcem 1/4" 42 dílů

STAVTOOL



Sada bitů s ráčnovým šroubovákem 1/4" 38 dílů

STAVTOOL



ks	rozměr
6x	PL 3 4 5 5.5 6 7
7x	PH 0 1 1 2 2 3 3
7x	PZ 0 1 1 2 2 3 3
4x	square 0 1 2 3
6x	imbus 2 2.5 3 4 5 6
8x	torx 10 15 20 25 27 30 35 40

Obj.číslo	Popis	Balení	Cena €	Cena Kč
ST38038	38díků, plastový box	1ks	7,59	186,00

B2

ks	rozměr
bity 5/32"	3x PL 4 5 6
	3x PH 1 2 3
	3x imbus 4 5 6
	4x torx 10 15 20 25
	1x 5/32" adapter
bity 1/4"	7x PL 1 1.5 2 2.5 3 3.5 4
	4x PH 000 00 0 1
	2x PZ 0 1
	7x torx 4 5 6 7 8 9 10
	1x 1/4" adapter
	6x hlavice 1/4" 4 5 6 8 10 12mm

Obj.číslo	Popis	Balení	Cena €	Cena Kč
ST38042	42díků, plastový box	1ks	8,86	217,00

B2

HONITON

PROFESSIONAL TOOLS

RUKOJEŤ

Bi-komponentní materiály. Protiskuzové uchopení a pohodlná manipulace. Ergonomický design. Odolná vůči olejům, rozpouštědlům, chemikáliím. Eco-přátelské, recyklovatelné materiály. Vysoký točivý moment generace a přenosu.

ČELISTI

Chrom-vanadiová ocel 40CrV.



Kleště kombinované 40CrV DIN5746

HONITON
PROFESSIONAL TOOLS



A1

Obj. číslo	Popis	Balení	Cena €	Cena Kč
HW15601-321-160	160mm	10ks	12,16	298,00
HW15601-321-180	180mm	10ks	13,88	340,00
HW15601-321-200	200mm	10ks	15,51	380,00

Kleště ploché 40CrV DIN5745

HONITON
PROFESSIONAL TOOLS



A1

Obj. číslo	Popis	Balení	Cena €	Cena Kč
HW15602-121-160	160mm	10ks	12,00	294,00

Kleště odizolovací 40CrV DIN5743

HONITON
PROFESSIONAL TOOLS



A1

Obj. číslo	Popis	Balení	Cena €	Cena Kč
HW15606-180	180mm	10ks	13,06	320,00

Kleště konektorové 40CrV

HONITON
PROFESSIONAL TOOLS



HW1773-3-BN06WF

HW1773-3-BN03B

HW1773-3-BN03C



A1

Obj. číslo	Popis	Balení	Cena €	Cena Kč
HW177-3-BN06WF	260mm	6ks	35,92	880,00
HW1773-3-BN03B	260mm	6ks	34,69	850,00
HW177-3-BN03C	260mm	6ks	35,92	880,00

Kleště prodloužené 40CrV DIN5745

HONITON
PROFESSIONAL TOOLS



A1

Obj. číslo	Popis	Balení	Cena €	Cena Kč
HW15602-211-160	160mm	10ks	12,04	295,00
HW15602-311-200	200mm	10ks	15,10	370,00
HW15603-211-200	200mm - zahnuté	10ks	14,29	350,00

Kleště kulaté 40CrV DIN5745

HONITON
PROFESSIONAL TOOLS



A1

Obj. číslo	Popis	Balení	Cena €	Cena Kč
HW15602-133-160	160mm	10ks	11,67	286,00

Kleště štípací boční 40CrV DIN5749

HONITON
PROFESSIONAL TOOLS



A1

Obj. číslo	Popis	Balení	Cena €	Cena Kč
HW15604-12-160	160mm	10ks	13,06	320,00

Kleště boční štípací 40CrV DIN5745

HONITON
PROFESSIONAL TOOLS

novinka



A1

Obj. číslo	Popis	Balení	Cena €	Cena Kč
HW15604-12-180	180mm	10ks	13,88	340,00

Kleště siko 40CrV

HONITON
PROFESSIONAL TOOLS



A1

Obj. číslo	Popis	Balení	Cena €	Cena Kč
HW15608-01-250	250mm	10ks	18,37	450,00

Náhradní čelisti ke konektorovým kleštím

HONITON
PROFESSIONAL TOOLS



A1

Obj. číslo	Popis	Balení	Cena €	Cena Kč
HW177-LY03B	0.5-6 mm ² AWG 20-10	1ks	15,10	370,00
HW177-LY03C	0.5-6 mm ² AWG 20-10	1ks	15,10	370,00
HW177-LY04WF	0.5-4 mm ² AWG 20-10	1ks	15,10	370,00
HW177-LY06WF	0.75-6mm ² , AWG 18-10	1ks	15,10	370,00

RYCHLONASTAVITELNÉ SIKO KLEŠTĚ

Rychlonastavitelné SIKO kleště z řady XTline s automatickou západkou, která umožňuje nastavení požadované velikosti jednou rukou. Konstrukce SuperGrip čelistí snižuje prokluz a úsilí nutné k práci. Kalená chrom vanadium ocel s fosfátováním je velice odolná proti korozi.

ČELISTI

SuperGrip čelisti proti skluzu

POVRCH RUKOJETÍ

Dvouvrstvá pogumovaná rukojeť



BEZPEČNOST

Ochrana proti střípnutí minimalizuje poranění

MECHANISMUS

Mechanismus posuvu čelistí pomocí jemných zubů



A1

Obj. číslo	Popis	Balení	Cena €	Cena Kč
HW15240-1039	250mm	12ks	19,18	470,00
HW15300-1239	300mm	12ks	26,94	660,00

Kleště siko 40CrV

HONITON
PROFESSIONAL TOOLS



A1

Obj. číslo	Popis	Balení	Cena €	Cena Kč
HPL010	250mm	10ks	11,95	292,00

Kleště samosvěrné 40CrV

HONITON
PROFESSIONAL TOOLS



A1

Obj. číslo	Popis	Balení	Cena €	Cena Kč
HPL011	250mm	10ks	12,04	295,00

Nůžky na plech převodové

HONITON
PROFESSIONAL TOOLS



A3

Obj. číslo	Popis	Balení	Cena €	Cena Kč
HW15600-1250	levé	6ks	16,73	410,00

Nůžky na plech převodové

HONITON
PROFESSIONAL TOOLS



A3

Obj. číslo	Popis	Balení	Cena €	Cena Kč
HW15600-1260	pravé	6ks	16,73	410,00

Kleště štípací boční CrV

HONITON
PROFESSIONAL TOOLS



A1

Obj. číslo	Popis	Balení	Cena €	Cena Kč
HW15280	130mm	10ks	6,86	168,00

Kleště prodloužené CrV



A1

Obj. číslo	Popis	Balení	Cena €	Cena Kč
HW15282	140mm	10ks	6,86	168,00

Kleště zahnuté CrV



A1

Obj. číslo	Popis	Balení	Cena €	Cena Kč
HW15283	140mm	10ks	6,86	168,00

Kleště kulaté CrV



A1

Obj. číslo	Popis	Balení	Cena €	Cena Kč
HW15284	140mm	10ks	6,86	168,00

Kleště segrové CrV

HONITON
PROFESSIONAL TOOLS



A1

Obj. číslo	Popis	Balení	Cena €	Cena Kč
HW15618-01	180mm, vnější rovné	20ks	11,39	279,00
HW15618-02	170mm, vnější zahnuté	20ks	11,92	292,00
HW15618-03	180mm, vnitřní rovné	20ks	11,39	279,00
HW15618-04	170mm, vnitřní zahnuté	20ks	11,92	292,00

Nůžky na plech převodové

HONITON
PROFESSIONAL TOOLS



A3

Obj. číslo	Popis	Balení	Cena €	Cena Kč
HW15600-1270	rovné	6ks	16,73	410,00

ELEKTRIKÁŘSKÁ SADA NÁŘADÍ

Elektrikářská sada nářadí v lehké a při tom velmi praktické textilní brašně. Otevírací horní strana a oddělené přihrádky s oky pro každý kus nářadí umožňují jeho přehledné uložení.

ROZMĚRY: 210x270x250mm



ks	rozměr
4x	kleště - odizolovací 160mm, siko 250, na kabely 250mm, rovné úzké 200mm
3x	kleště - zahnuté úzké 200mm, na kabely 145mm, kombinované 180mm
1x	kleště - boční štípací 180mm
2x	izolační páska 19x0,15mm
2x	nůž odizolovací
1x	zkoušečka napětí 190mm
3x	šroubovák - PH0x60mm PH1x80mm PH2x100mm
4x	šroubovák - PL3,0x75mm PL4,0x100mm PL5,5x125mm PL6,5x150mm

B10

Obj.číslo	Popis	Balení	Cena €	Cena Kč
VDE17321	21dílů, textilní obal	1ks	115,51	2830,00

ELEKTRIKÁŘSKÉ KLEŠTĚ

Elektrikářské kleště pro práci s přístroji pod napětím do 1000V splňující všechny požadavky normy VDE 60900. Vyrobené speciálně pro práci na elektrických zařízeních tak, aby byla zajištěna Vaše bezpečnost.



ČELISTI
Čelisti z CRV oceli
s leštěným povrchem

BEZPEČNOST
Ochrana proti
přeskočení jiskry
a proti sklouznutí ruky

RUKOJETI
Dvousložkové ergonomicky
tvarované rukojeti

NORMA



Kleště kombinované elektrikářské CrV 1000V DIN EN 60900

XTline



B3

Obj.číslo	Popis	Balení	Cena €	Cena Kč
VDE17350	160mm	6ks	11,76	288,00
VDE17351	180mm	6ks	12,29	301,00
VDE17352	200mm	6ks	13,88	340,00

Kleště štípací boční elektrikářské CrV 1000V DIN EN 60900

XTline



B3

Obj.číslo	Popis	Balení	Cena €	Cena Kč
VDE17340	160mm	6ks	10,57	259,00

Kleště prodloužené elektrikářské CrV 1000V DIN EN 60900

XTline



B3

Obj.číslo	Popis	Balení	Cena €	Cena Kč
VDE17331	180mm	6ks	11,27	276,00

Kleště odizolovací elektrikářské CrV 1000V DIN EN 60900

XTline



B3

Obj.číslo	Popis	Balení	Cena €	Cena Kč
VDE17360	160mm	6ks	10,82	265,00

Kleště siko elektrikářské CrV 1000V DIN EN 60900

XTline



B3

Obj.číslo	Popis	Balení	Cena €	Cena Kč
VDE17385	240mm	6ks	13,06	320,00

Kleště na kabely CrV

XTline



B3

Obj.číslo	Popis	Balení	Cena €	Cena Kč
VDE17390	240mm	6ks	6,94	170,00

XTline

Kleště kombinované CrV

Kleště jsou vyrobeny s vysoce kvalitní chrom vanadiové oceli, které zaručují extrémní odolnost při práci. Ergonomická rukojeť je navržena pro Váš komfort s TPR pogumovanými ručkami a minimalizuje vynaloženou sílu. Pogumovaná část v místě, kde je vynakládána největší síla, zabraňuje prokluzu.

Kleště jsou vyrobené s recyklovatelných materiálů, bez škodlivých látek.



B4

Obj.číslo	Popis	Balení	Cena €	Cena Kč
XT54181	160mm	5ks	6,33	155,00
XT54182	180mm	5ks	6,86	168,00
XT54183	200mm	5ks	7,51	184,00

Kleště štípací boční CrV

XTline



B4

Obj.číslo	Popis	Balení	Cena €	Cena Kč
XT54187	160mm	5ks	6,16	151,00

Kleště štípací boční CrV

XTline



B4

Obj.číslo	Popis	Balení	Cena €	Cena Kč
XT54188	180mm	5ks	7,22	177,00
XT54189	200mm	5ks	8,04	197,00

Kleště prodloužené CrV

XTline



B4

Obj.číslo	Popis	Balení	Cena €	Cena Kč
XT54184	160mm	5ks	5,88	144,00
XT54186	200mm	5ks	7,10	174,00

Kleště prodloužené zahnuté CrV

XTline



B4

Obj. číslo	Popis	Balení	Cena €	Cena Kč
XT54194	160mm	5ks	6,16	151,00
XT54195	200mm	5ks	7,35	180,00

Kleště odizolovací CrV



B4

Obj. číslo	Popis	Balení	Cena €	Cena Kč
XT54193	180mm	5ks	7,35	180,00

Kleště prodloužené CrV

XTline



B4

Obj. číslo	Popis	Balení	Cena €	Cena Kč
XT54126	125mm	5ks	3,84	94,00

Kleště štípací čelní CrV



B4

Obj. číslo	Popis	Balení	Cena €	Cena Kč
XT54128	125mm	5ks	4,00	98,00

Kleště kulaté CrV

XTline



B4

Obj. číslo	Popis	Balení	Cena €	Cena Kč
XT54130	125mm	5ks	3,84	94,00

Kleště čelní štípací CrV

XTline



B4

Obj. číslo	Popis	Balení	Cena €	Cena Kč
XT54402	180mm	5ks	7,39	181,00
XT54403	200mm	5ks	8,00	196,00

Kleště kombinované CrV

XTline



B4

Obj. číslo	Popis	Balení	Cena €	Cena Kč
XT54125	125mm	5ks	3,84	94,00

Kleště štípací boční CrV



B4

Obj. číslo	Popis	Balení	Cena €	Cena Kč
XT54127	125mm	5ks	3,84	94,00

Kleště ploché prodloužené CrV

XTline



B4

Obj. číslo	Popis	Balení	Cena €	Cena Kč
XT54129	125mm	5ks	4,00	98,00

Kleště zahnuté CrV



B4

Obj. číslo	Popis	Balení	Cena €	Cena Kč
XT54131	125mm	5ks	3,84	94,00

Kleště segrové CrV

XTline



B4

Obj. číslo	Popis	Balení	Cena €	Cena Kč
XT54143	180mm, vnitřní rovné	5ks	6,53	160,00
XT54144	180mm, vnitřní zahnuté	5ks	6,53	160,00
XT54145	180mm, vnější rovné	5ks	6,53	160,00
XT54146	180mm, vnější zahnuté	5ks	6,53	160,00

Kleště kombinované CrV

XTline



B5

Obj.číslo	Popis	Balení	Cena €	Cena Kč
X0181	160mm	6ks	5,76	141,00
X0182	180mm	6ks	6,08	149,00
X0183	200mm	6ks	7,02	172,00

Kleště štípací boční silové CrV

XTline



B5

Obj.číslo	Popis	Balení	Cena €	Cena Kč
X0190	180mm	6ks	6,86	168,00

Kleště odizolovací CrV

XTline



B5

Obj.číslo	Popis	Balení	Cena €	Cena Kč
X0193	180mm	6ks	5,76	141,00

Kleště kulaté CrV

XTline



B5

Obj.číslo	Popis	Balení	Cena €	Cena Kč
X0192	160mm	6ks	6,20	152,00

Kleště boční štípací CrV

XTline



B5

Obj.číslo	Popis	Balení	Cena €	Cena Kč
X0187	160mm	6ks	4,90	120,00
X0188	180mm	6ks	5,84	143,00
X0189	200mm	6ks	6,53	160,00

Kleště prodloužené CrV

XTline



B5

Obj.číslo	Popis	Balení	Cena €	Cena Kč
X0184	160mm	6ks	4,49	110,00
X0185	180mm	6ks	5,18	127,00
X0186	200mm	6ks	6,08	149,00

Kleště štípací čelní CrV

XTline



B5

Obj.číslo	Popis	Balení	Cena €	Cena Kč
X0191	160mm	6ks	6,29	154,00

Kleště kombinované CrV

XTline



B6

Obj.číslo	Popis	Balení	Cena €	Cena Kč
X0125	125mm	6ks	3,67	90,00

Kleště štípací boční CrV

XTline



B6

Obj.číslo	Popis	Balení	Cena €	Cena Kč
X0127	125mm	6ks	3,67	90,00

Kleště ploché prodloužené CrV

XTline



B6

Obj.číslo	Popis	Balení	Cena €	Cena Kč
X0129	150mm	6ks	3,67	90,00

Kleště zahnuté CrV

XTline



B6

Obj.číslo	Popis	Balení	Cena €	Cena Kč
X0131	125mm	6ks	3,67	90,00

Kleště prodloužené CrV

XTline



B6

Obj.číslo	Popis	Balení	Cena €	Cena Kč
X0126	125mm	6ks	3,67	90,00

Kleště štípací čelní CrV

XTline



B6

Obj.číslo	Popis	Balení	Cena €	Cena Kč
X0128	125mm	6ks	3,67	90,00

Kleště kulaté CrV

XTline



B6

Obj.číslo	Popis	Balení	Cena €	Cena Kč
X0130	125mm	6ks	3,67	90,00

Kleště štípací boční CrV

XTline



B5

Obj.číslo	Popis	Balení	Cena €	Cena Kč
X0132	125mm	6ks	3,67	90,00

Sada kleští CrV 4díly

XTline



- ks obsah sady
- 1x kleště - štípací boční
- 1x kleště - prodloužené
- 1x kleště - kulaté
- 1x kleště - zahnuté

B3

Obj. číslo	Popis	Balení	Cena €	Cena Kč
X0140	125mm	5ks	14,29	350,00

Kleště segrové CrV

XTline



B5

Obj. číslo	Popis	Balení	Cena €	Cena Kč
X0143	180mm, vnitřní rovné	6ks	4,24	104,00
X0144	180mm, vnitřní zahnuté	6ks	4,24	104,00
X0145	180mm, vnější rovné	6ks	4,24	104,00
X0146	180mm, vnější zahnuté	6ks	4,24	104,00

Sada segrových kleští CrV

XTline



- ks obsah sady
- 2x kleště - vnitřní rovné, vnitřní zahnuté
- 2x kleště - vnější rovné, vnější zahnuté

B5

Obj. číslo	Popis	Balení	Cena €	Cena Kč
X0150	180mm, 4díly, textilní obal	5ks	16,73	410,00

Sady segrových kleští CrV

RICHMANN



C2

Obj. číslo	Popis	Balení	Cena €	Cena Kč
PC7100	160mm, 4díly, PVC rukojeti	5ks	15,92	390,00
PC7110	180mm, 4díly, PVC rukojeti	5ks	17,55	430,00
PC7120	200mm, 4díly, PVC rukojeti	5ks	19,59	480,00

Kleště štípací čelní CrV

XTline



B5

Obj. číslo	Popis	Balení	Cena €	Cena Kč
X1401	160mm	6ks	5,31	130,00
X1402	180mm	6ks	5,84	143,00
X1403	200mm	6ks	6,41	157,00

Kleště štípací čelní CrV

XTline



B3

Obj. číslo	Popis	Balení	Cena €	Cena Kč
P17119	230mm, PVC rukojeti	6ks	7,71	189,00

Sada segrových kleští CrV

RICHMANN



C2

Obj. číslo	Popis	Balení	Cena €	Cena Kč
PC7025	250mm, 4díly, textilní obal	5ks	23,27	570,00
PC7030	300mm, 4díly, textilní obal	5ks	42,45	1040,00

Kleště segrové CrV

RICHMANN



C3

Obj. číslo	Popis	Balení	Cena €	Cena Kč
PC7026	rovné - vnější 250mm	6ks	7,06	173,00
PC7027	rovné - vnitřní 250mm	6ks	7,06	173,00
PC7028	zahnuté - vnější 250mm	6ks	7,06	173,00
PC7029	zahnuté - vnitřní 250mm	6ks	7,06	173,00
PC7031	rovné - vnější 300mm	6ks	11,43	280,00
PC7032	rovné - vnitřní 300mm	6ks	11,43	280,00
PC7033	zahnuté - vnější 300mm	6ks	11,43	280,00
PC7034	zahnuté - vnitřní 300mm	6ks	11,43	280,00

Kleště segrové vyměnitelné CrV



C3

Obj. číslo	Popis	Balení	Cena €	Cena Kč
PA229541	4 otočné čelisti	10ks	5,35	131,00

XTline

RYCHLONASTAVITELNÉ SIKO KLEŠTĚ CrV

Rychlonastavitelné SIKO kleště z řady XTline s automatickou západkou, která umožňuje nastavení požadované velikosti jednou rukou. Konstrukce SuperGrip čelistí snižuje prokluz a úsilí nutné k práci. Kalená chrom vanadium ocel s fosfátováním je velice odolná proti korozi.



Obj. číslo	Popis	Balení	Cena €	Cena Kč
XT52180	180mm	6ks	8,41	206,00
XT52250	250mm	6ks	9,88	242,00
XT52300	300mm	6ks	13,47	330,00
XT52400	400mm	3ks	23,27	570,00

Kleště siko CrV

XTline



Obj. číslo	Popis	Balení	Cena €	Cena Kč
XT51250	250mm	6ks	7,76	190,00
XT51300	300mm	6ks	11,96	293,00

Kleště siko

XTline



Obj. číslo	Popis	Balení	Cena €	Cena Kč
XT53250	250mm	5ks	8,16	200,00
XT53300	300mm	5ks	11,35	278,00

Siko kleště rychlostavitelné CrV

XTline



Obj. číslo	Popis	Balení	Cena €	Cena Kč
XT50250	250mm, PVC rukojeti	6ks	15,51	380,00
XT50300	300mm, PVC rukojeti	6ks	20,41	500,00

Kleště siko CrV

XTline



Obj. číslo	Popis	Balení	Cena €	Cena Kč
X0260	250mm, PVC rukojeti	6ks	9,06	222,00
X0300	300mm, PVC rukojeti	6ks	12,29	301,00

Kleště boční štípací převodové CR-V

STAVTOOL



Obj. číslo	Popis	Balení	Cena €	Cena Kč
P17835	210mm, max. ø oceli 10mm	1ks	10,08	247,00

Kleště odizolovací a štípací na vodiče

XTline



B3

Obj. číslo	Popis	Balení	Cena €	Cena Kč
XT50165	165mm	12ks	5,71	140,00

Kleště lisovací na konektory

XTline



B3

Obj. číslo	Popis	Balení	Cena €	Cena Kč
XT50215	215mm	12ks	4,16	102,00

Nůžky na plech převodové CrV

STAVTOOL



B3

Obj. číslo	Popis	Balení	Cena €	Cena Kč
PA48000	250mm, levé	6ks	10,73	263,00
PA48050	250mm, pravé	6ks	10,73	263,00
PA48100	250mm, rovné	6ks	10,73	263,00

Nůžky řemeslnické

ROSTEX



novinka

C2

Obj. číslo	Popis	Balení	Cena €	Cena Kč
2405	160mm	5ks	16,73	410,00

Kleště odizolovací

XTline



Rozměry drátů k odizolování: ø 0.6 1.2 1.7 2.2 mm

B3

Obj. číslo	Popis	Balení	Cena €	Cena Kč
P17513	pogumované rukojeti	12ks	8,82	216,00

Nůžky na plech s pružinou CrV

RICHMANN



C3

Obj. číslo	Popis	Balení	Cena €	Cena Kč
PC0308	300mm, rovné	6ks	10,20	250,00

Nůžky na plech s pružinou CrV

RICHMANN



C3

Obj. číslo	Popis	Balení	Cena €	Cena Kč
PC0309	300mm, levé	6ks	10,20	250,00
PC0310	300mm, pravé	6ks	10,20	250,00

Nůžky na plech pelikán CR-MO C0307

RICHMANN



C3

Obj. číslo	Popis	Balení	Cena €	Cena Kč
PC0307	300mm, pravé	6ks	12,49	306,00

Nůžky technické

XTline



Použití: textil, kůže, karton, papír, plasty, guma

B4

Obj. číslo	Popis	Balení	Cena €	Cena Kč
XT93120	200mm, pogumované rukojeti	12ks	6,45	158,00

Nůžky na plech vystřihovací

ROSTEX



novinka

Obj. číslo	Popis	Balení	Cena €	Cena Kč
02323	300mm, vystřihové	5ks	30,61	750,00
02324	300mm, vyosené	5ks	38,37	940,00
02344	250mm, vystřihové	5ks	23,67	580,00

C1

Nůžky na plech převodové

ROSTEX



novinka

Obj. číslo	Popis	Balení	Cena €	Cena Kč
02325	240mm, pravé	5ks	26,94	660,00
02326	240mm, levé	5ks	26,94	660,00

C1

Řezač tenkostěnných měděných trubek

XTline



TECHNOLOGIE

Dva kalené vodící válečky zajišťují přesné vedení řezu na trubce

MATERIÁL

Vyměnitelné kolečko z HSS oceli



TECHNOLOGIE

Zasouvací odhrotač trubek



Obj. číslo	Popis	Balení	Cena €	Cena Kč
XT50104	pro průměr 3-30mm	10ks	9,67	237,00
XT50105	náhradní řezací kolečko	1ks	5,59	137,00

B4

Nůžky na PVC trubky

Nůžky pro snadnější a rychlejší stříhání plastových trubek. Břit z SK5 oceli pro stříhání plastových trubek

Použití na stříhání: plastové trubky z materiálů PVC, PPR, PP, PE, PEX, PB.

ČELISTI

Výměna nože za méně než 30 sekund

Nůž broušený do špičky pro rychlý vstup do plasty

TECHNOLOGIE

Ergonomická rukojeť pro pohodlné držení při práci



ČELISTI

náhradní čelisti XT50107

TECHNOLOGIE

Ráčnový systém ulehčuje stříhání plastových silnostěnných trubek



B3,B4

Obj. číslo	Popis	Balení	Cena €	Cena Kč
XT50106	max. 3-42mm	5ks	16,33	400,00
XT50107	náhradní břit	1ks	2,94	72,00

Nůžky na PVC trubky

XTline



K17028

B4,B6

Obj. číslo	Popis	Balení	Cena €	Cena Kč
K17026	max. 42mm	10ks	12,65	310,00
K17028	náhradní břit	1ks	2,00	49,00

Děrovač kůže

XTline



Rozměry: ø 2.0 2.5 3.0 3.5 4.0 4.5 mm

B3

Obj. číslo	Popis	Balení	Cena €	Cena Kč
XT50200	pogumované rukojeti	1ks	10,12	248,00

Kleště samosvěrné CR-MO

XTline



Obj. číslo	Popis	Balení	Cena €	Cena Kč
XT52057	250mm	6ks	10,29	252,00

B3

Kleště samosvěrné CR-MO

XTline



Obj. číslo	Popis	Balení	Cena €	Cena Kč
XT52065	280mm	6ks	14,29	350,00

B3

Hasáky posuvné

STAVTOOL



Obj. číslo	Popis	Balení	Cena €	Cena Kč
PA23317	250mm, s vodící maticí	6ks	7,80	191,00
PA23318	300mm, s vodící maticí	6ks	8,45	207,00

B3

Kleště samosvěrné



Obj. číslo	Popis	Balení	Cena €	Cena Kč
PB7140	250mm	20ks	5,14	126,00

C3

Hasáky s kulatými čelistmi CrV

REHMANN



Obj. číslo	Popis	Balení	Cena €	Cena Kč
PC7579	230mm	1ks	10,57	259,00
PC7580	320mm	1ks	12,65	310,00
PC7581	420mm	1ks	21,22	520,00
PC7582	550mm	1ks	32,24	790,00
PC7583	650mm	1ks	46,94	1150,00

C2

Hasáky posuvné CrV

REHMANN



Obj. číslo	Popis	Balení	Cena €	Cena Kč
PC7682	300mm, rozvor 0-50mm	1ks	9,27	227,00
PC7683	350mm, rozvor 0-60mm	1ks	11,27	276,00
PC7684	450mm, rozvor 0-70mm	1ks	14,69	360,00
PC7685	600mm, rozvor 0-80mm	1ks	22,45	550,00
PC7686	900mm, rozvor 0-85mm	1ks	36,33	890,00

C2,C3

Řezače svorníků CrV

STAVTOOL



Obj. číslo	Popis	Balení	Cena €	Cena Kč
P17813	300mm, max. ø oceli 4mm	1ks	11,43	280,00
P17815	350mm, max. ø oceli 5mm	1ks	11,88	291,00
P17819	450mm, max. ø oceli 6mm	1ks	15,92	390,00
P17825	600mm, max. ø oceli 8mm	1ks	22,04	540,00
P17831	750mm, max. ø oceli 10mm	1ks	33,06	810,00

B3

Řezače svorníků Cr-Mo

XTline



Obj. číslo	Popis	Balení	Cena €	Cena Kč
XT50819	450 mm, max. ø oceli 6mm	1ks	20,00	490,00
XT50824	600mm, max. ø oceli 8mm	1ks	27,76	680,00
XT50830	750mm, max. ø oceli 10mm	1ks	38,78	950,00
XT50836	900 mm, max. ø oceli 12mm	1ks	47,76	1170,00

B1



DÍLNA

189 - 191 NÝTOVACÍ KLEŠTĚ
NÝTY



192 SPONKOVAČKY
SPONKY



193 - 195 KLDIVA
PALIČKY



196 - 202 SEKERY
PALICE
VYTAHOVÁKY
SEKÁČE



203 - 207 NOŽE
NÁHRADNÍ ČEPELE



208 - 211 PILY



212 - 213 PILNÍKY
RAŠPLE
DLÁTA



214 - 217 SVĚRKY
SVĚRÁKY
STRAHOVÁKY NA LOŽISKA
UPÍNACÍ PÁSY



Nýtovací kleště na maticové nýty 190mm

Nýtovací litinové kleště s vysoko tvrzenou ergonomickou konstrukcí, které jsou určeny do těžkých provozů. Ocelová páka kleští a tvarovaná rukojeť pro nižší vynaložené úsilí při nýtování.

Odolné lehké tělo s hliníkové slitiny, tvrzené Cr-Mo čelisti, koncovky pro maticové nýty M3, M4, M5, M6, klíč pro výměnu koncovek. Kleště jsou v plastovém boxu s nýtovacími nástavci.

MATERIÁL

Čelisti z tvrzené Cr-Mo oceli



MATERIÁL

Praktický plastový box s nýtovacími nástavci M3, M4, M5, M6

Nýtovací kleště na maticové nýty 260mm

Nýtovací litinové kleště s vysoko tvrzenou ergonomickou konstrukcí, které jsou určeny do těžkých provozů. Ocelová páka kleští a tvarovaná rukojeť pro nižší vynaložené úsilí při nýtování.

Odolné lehké tělo s hliníkové slitiny, tvrzené Cr-Mo čelisti, koncovky pro maticové nýty M3, M4, M5, M6, M8, M10, M12, klíč pro výměnu koncovek. Kleště jsou v plastovém boxu s nýtovacími nástavci.



MATERIÁL

Praktický plastový box s nýtovacími nástavci M3, M4, M5, M6, M8, M10, M12

Obj. číslo	Popis	Balení	Cena €	Cena Kč
XT0613	190mm, plastový box	1ks	36,33	890,00

B1

Obj. číslo	Popis	Balení	Cena €	Cena Kč
XT0617	260mm, plastový box	1ks	54,29	1330,00

B1

Náhradní čelisti



Obj. číslo	Popis	Balení	Cena €	Cena Kč
XT06103	M3	1ks	5,06	124,00
XT06104	M4	1ks	5,06	124,00
XT06105	M5	1ks	5,06	124,00
XT06106	M6	1ks	5,06	124,00
XT06108	M8	1ks	5,06	124,00
XT06110	M10	1ks	5,06	124,00
XT06112	M12	1ks	5,06	124,00

B6

Nýtovací kleště

Nýtovací litinové kleště s vysoko tvrzenou ergonomickou konstrukcí, které jsou určeny do těžkých provozů. Ocelová páka kleští a tvarovaná rukojeť pro nižší vynaložené úsilí při nýtování.

Odolné lehké tělo z hliníkové slitiny, tvrzené Cr-Mo čelisti, koncovky pro nýty 2.4 ; 3.2 ; 4.0 ; 4.8mm, klíč pro výměnu koncovek.



Obj. číslo	Popis	Balení	Cena €	Cena Kč
XT0801	260mm, papírový box	1ks	21,63	530,00

B2

XTline

Nýtovací kleště

Nýtovací litinové kleště s vysoko tvrzenou ergonomickou konstrukcí, které jsou určeny do těžkých provozů. Ocelová páka kleští a tvarovaná rukojeť pro nižší vynaložené úsilí při nýtování. Odolné lehké tělo s hliníkové slitiny, tvrzené Cr-Mo čelisti, koncovky pro nýty 2.4 ; 3.2 ; 4.0 ; 4.8mm, klíč pro výměnu koncovek

MATERIÁL

Čelisti z tvrzené Cr-Mo oceli



MATERIÁL

Ergonomický rukojeť pro pohodlnou práci



TECHNOLOGIE

Jednoduchá výměna nýtovacích nástavců

Nýtovací kleště



Nýty:	2,4	3,2	4,0	4,8
Použitý materiál	3/32"	1/8"	5/32"	3/16"
hliník / ocel	■	■	■	■
ocel / ocel	■	■	■	■
neroz / ocel	■	■	■	■
neroz / neroz	■	■	■	■

B2

Obj.číslo	Popis	Balení	Cena €	Cena Kč
XT080	nýty - alu, měď, neroz, ocel ø2.4 3.2 4.0 4.8	1ks	15,922	390,00

Obj.číslo	Popis	Balení	Cena €	Cena Kč
XT0902	190mm, papírový box	1ks	17,96	440,00

Nýtovací kleště

STAVTOOL



Obj.číslo	Popis	Balení	Cena €	Cena Kč
P17520	nýty - alu, měď ø2.4 3.2 4.0 4.8	1ks	4,86	119,00

Sady nýtů Al 50ks

STAVTOOL



Obj.číslo	Popis	Balení	Cena €	Cena Kč
P17523	3,2x10,0mm, 1bal/50ks	25ks	0,86	21,00
P17524	4,0x10,0mm, 1bal/50ks	25ks	1,06	26,00
P17525	4,8x10,0mm, 1bal/50ks	25ks	1,31	32,00
P17526	4,0x 6,4mm, 1bal/50ks	25ks	0,98	24,00
P17527	4,0x12,7mm, 1bal/50ks	25ks	1,14	28,00
P17528	3,2x12,7mm, 1bal/50ks	25ks	0,94	23,00
P17529	4,8x12,7mm, 1bal/50ks	25ks	1,18	29,00

Nýtovací kleště GS/TUV

XTline



Obj.číslo	Popis	Balení	Cena €	Cena Kč
P17516	nýty - alu, měď ø2.4 3.2 4.0 4.8	6ks	9,71	238,00

Nýtovací kleště litinové

XTline



Obj.číslo	Popis	Balení	Cena €	Cena Kč
P17521	nýty - alu, měď ø2.4 3.2 4.0 4.8	12ks	12,00	294,00

Nýtovací kleště čelní - pákové



TECHNOLOGIE

Redukce přitlačné síly
lze nastavit otáčením
nýtovací hlavičky

Nýty:			
Použitý materiál	4	4,8	6,4
hliník	■	■	■
ocel	■	■	■
nerez	■	■	■
měď	■	■	■

Obj. číslo	Popis	Balení	Cena €	Cena Kč
PC0735	pog.rukojeti, 300mm	1ks	21,63	530,00

Nýtovací kleště čelní - pákové



Obj. číslo	Popis	Balení	Cena €	Cena Kč
PC0740	450mm, nýty - alu, měď, nerez, ocel ø2.4 3.2 4.0 4.8 6.4	1ks	22,04	540,00
PC0730	550mm, nýty - alu, měď, nerez, ocel ø2.4 3.2 4.0 4.8 6.4	1ks	34,29	840,00

Nýtovací kleště litinové



Nýty:				
Použitý materiál	2,4	3,2	4,0	4,8
	3/32"	1/8"	5/32"	3/16"
hliník / ocel	■	■	■	■
ocel / ocel	■	■	■	■
nerez / ocel	■	■	■	■
nerez / nerez	■	■	■	■

Obj. číslo	Popis	Balení	Cena €	Cena Kč
PC0708	pog.rukojeti, použití ocel. nýty	5ks	15,10	370,00

Nýtovací kleště čelní - pákové na maticové nýty



Rozměry nýtovacích matic: M3, M4, M5, M6, M8, M10

Obj. číslo	Popis	Balení	Cena €	Cena Kč
PC0744	M3-M10, 330mm	10ks	47,76	1170,00

Nýtovací kleště litinové na maticové nýty



Rozměry nýtovacích matic: M3, M4, M5, M6

Obj. číslo	Popis	Balení	Cena €	Cena Kč
PC0709	M3-M6, pogumované rukojeti	1ks	37,96	930,00

Náhradní čelisti pro typ kleští PC0745, PC0744, PC0709



Obj. číslo	Popis	Balení	Cena €	Cena Kč
PC0751	M3	1ks	6,12	150,00
PC0752	M4	1ks	6,12	150,00
PC0753	M5	1ks	6,12	150,00
PC0754	M6	1ks	6,12	150,00
PC0755	M8	1ks	6,12	150,00
PC0756	M10	1ks	6,12	150,00
PC0757	M12	1ks	6,12	150,00

Montážní kleště pro kotvy



novinka

Obj. číslo	Popis	Balení	Cena €	Cena Kč
PC0786	195mm, M3,M4,M5,M6	5ks	12,24	300,00

Profesionální sponkovačka

Profesionální celokovová sponkovačka XTline 4-funkční pro sponky, hřebíky a kolíky. Splňující certifikát TÜV a tím zaručující bezpečnost výrobku. Všestranné použití pro dílny, stavby i domácnosti. Možnost nastavení síly úderu dle materiálu pomocí šroubu. Velký zásobník s rychlým plněním usnadňuje práci.

XTline

NASTAVENÍ

Šroub pro nastavení síly úderu

BEZPEČNOST

Pogumovaná rukojeť



VÝKON

Celokovová silná a bezpečná sponkovačka

DOPLŇOVÁNÍ SPONEK

Velký zásobník pro sady sponek

TYP A ROZMĚRY SPONEK:



B1

Obj.číslo	Popis	Balení	Cena €	Cena Kč
XT19179	6-14mm, pogumovaná rukojeť	6ks	19,59	480,00



Sponky 1000ks MH

XTline

POUŽITÍ

Pro sponkovačky a sponkovací kladiva P19179 a P19178.



B6

Obj.číslo	Popis	Balení	Cena €	Cena Kč
P19191	8x10,6mm	1ks	2,16	53,00
P19192	10x10,6mm	1ks	2,37	58,00
P19193	12x10,6mm	1ks	2,65	65,00

Sponkovačka celokovová

XTline



Šířka sponky 11,3mm; tloušťka sponky 0,7mm

B3

Obj.číslo	Popis	Balení	Cena €	Cena Kč
P19170	pro sponky 4, 6, 8 mm	20ks	9,39	230,00

Sponkovačka celokovová

XTline



Šířka sponky 11,3mm; tloušťka sponky 0,7mm

B3

Obj.číslo	Popis	Balení	Cena €	Cena Kč
P19175	pro sponky 4 6 8 10 12 14 mm nastavitelný úder	20ks	11,39	279,00

Sponkovačka kov + plast

XTline



Šířka sponky 11,3mm; tloušťka sponky 0,7mm

B3

Obj.číslo	Popis	Balení	Cena €	Cena Kč
P19173	pro sponky 4 6 8 10 12 14 mm	10ks	12,04	295,00

Sponkovací kladivo

XTline



Šířka sponky 10,6mm; tloušťka sponky 1,2mm

B1

Obj.číslo	Popis	Balení	Cena €	Cena Kč
P19178	pro sponky 6, 8, 10 mm	6ks	29,39	720,00

Sponky 1000ks

XTline

POUŽITÍ

Pro sponkovačky P19170, P19173 a P19175.



B6

Obj.číslo	Popis	Balení	Cena €	Cena Kč
P19165	6x11,3mm	1ks	1,27	31,00
P19166	8x11,3mm	1ks	1,39	34,00
P19167	10x11,3mm	1ks	1,51	37,00
P19168	12x11,3mm	1ks	1,55	38,00
P19169	14x11,3mm	1ks	1,84	45,00

XTline



MATERIÁL

Hlava z uhlíkové oceli DIN 1041

TECHNOLOGIE

Lehce vypouklá úderná plocha

Kladivo zámečnické

Zámečnická kladiva XTline se sklolaminátovou násadou, která tlumí nárazy při úderu. Pogumovaná rukojeť zajišťuje komfortní práci a zabraňuje prokluzu nářadí při práci. Černě lakovaná hlava proti korozi je pevně spojená a zalitá s topůrkem, díky tomu je značně prodloužena životnost kladiva.

BEZPEČNOST

Sklolaminátová násada s pogumovanou rukojetí s vroubkováním zabraňuje vyklouznutí

Kladivo zámečnické DIN 1041 - dřevěná násada



Obj.číslo	Popis	Balení	Cena €	Cena Kč
XT030R	100g	12ks	3,88	95,00
XT031R	200g	12ks	4,33	106,00
XT032R	300g	12ks	5,76	141,00
XT0324R	400g	12ks	5,31	130,00
XT033R	500g	12ks	6,65	163,00
XT0336R	600g	12ks	7,06	173,00
XT034R	800g	1ks	8,49	208,00
XT035R	1000g	1ks	9,31	228,00
XT036R	1500g	1ks	11,96	293,00
XT037R	2000g	1ks	13,47	330,00

B3

Obj.číslo	Popis	Balení	Cena €	Cena Kč
XT33001	100g	6ks	2,24	55,00
XT33002	200g	6ks	3,02	74,00
XT33003	300g	6ks	3,71	91,00
XT33004	400g	6ks	4,04	99,00
XT33005	500g	6ks	4,82	118,00
XT33006	600g	6ks	5,35	131,00
XT33008	800g	6ks	6,41	157,00
XT33010	1000g	6ks	7,59	186,00
XT33015	1500g	6ks	9,63	236,00
XT33020	2000g	6ks	12,65	310,00

B3

Kladivo zámečnické - dřevěná násada



Obj.číslo	Popis	Balení	Cena €	Cena Kč
HPL002	300g	1ks	10,45	256,00

A1

Kladivo zámečnické DIN 5108 - dřevěná násada



Obj.číslo	Popis	Balení	Cena €	Cena Kč
KL33001	100g	10ks	5,26	129,00
KL33002	200g	10ks	5,55	136,00
KL33003	300g	10ks	5,76	141,00
KL33005	500g	10ks	6,94	170,00
KL33008	800g	10ks	9,06	222,00
KL33010	1000g	10ks	11,02	270,00
KL33015	1500g	6ks	13,39	328,00
KL33020	2000g	6ks	16,33	400,00

C3

Kladivo univerzální - sklolaminátová násada



Obj.číslo	Popis	Balení	Cena €	Cena Kč
XT050R	450g	6ks	7,14	175,00

B3

Kladivo tesařské DIN 7239 - sklolaminátová násada



Obj.číslo	Popis	Balení	Cena €	Cena Kč
XT051R	600g s magnetem	6ks	8,41	206,00

B3

Kladivo tesařské DIN 7239 - kovová pogumovaná násada



Obj.číslo	Popis	Balení	Cena €	Cena Kč
P12201	600g, s magnetem	6ks	8,12	199,00

B3

XTline



VYUŽITÍ
Vytahovák hřebíků

MATERIÁL
Tělo z jednoho kusu oceli DIN 7239

TECHNOLOGIE
Zářez s magnetem
pro hřebík



Kladivo tesařské

Kladivo pro pokrývače a tesaře s trhacími čelistmi. Vhodné pro odstraňování starých podlah, dřevěných konstrukcí apod. Magnetický držák hřebíku usnadní práci v místech, kde si hřebík nemůžete přidržet druhou rukou. Tělo kladiva je vyrobeno z jednoho kusu oceli vyhovující normě DIN 7239. Plastová rukojeť s pogumováním v místě, kde je předpokládán možný prokluz.

TECHNOLOGIE
Čep držící násadu
na svém místě

BEZPEČNOST
Pogumovaná rukojeť proti prokluzu

Kladivo tesařské

XTline



Obj.číslo	Popis	Balení	Cena €	Cena Kč
XT33070	600g, s magnetem	6ks	21,22	520,00

Kladivo zednické DIN 5108 - dřevěná násada

RIEHMANN



Obj.číslo	Popis	Balení	Cena €	Cena Kč
PC2442	600g, 44mm, s vytahovákem	6ks	7,39	181,00

Palička s plastovými koncovkami

XTline



novinka

Obj.číslo	Popis	Balení	Cena €	Cena Kč
XT053	ø 32mm	1ks	11,43	280,00

XTline



Obj.číslo	Popis	Balení	Cena €	Cena Kč
P12215	600g	6ks	21,22	520,00

Kladivo zednické DIN 5108 - sklolaminátová násada

XTline



Obj.číslo	Popis	Balení	Cena €	Cena Kč
XT052R	600g	6ks	8,49	208,00

Náhradní plastové koncovky k dřevěné paličce

XTline



novinka

Obj.číslo	Popis	Balení	Cena €	Cena Kč
XT054	ø 40mm, oranžová	1ks	2,90	71,00
XT055	ø 40mm, bílá	1ks	2,90	71,00

Palička s plastovými koncovkami

HONITON
PROFESSIONAL TOOLS



A1

Obj.číslo	Popis	Balení	Cena €	Cena Kč
HPA002	ø 32mm	1ks	20,41	500,00

Palička gumová černá - kovová pogumovaná násada

STAVTOOL



C3

Obj.číslo	Popis	Balení	Cena €	Cena Kč
P12615	ø 55mm	1ks	3,10	76,00
P12616	ø 65mm	1ks	3,43	84,00
P12626	ø 75mm	1ks	4,61	113,00

Palička gumová bílá - kovová pogumovaná násada

STAVTOOL



C3

Obj.číslo	Popis	Balení	Cena €	Cena Kč
P12615/B	ø 55mm	1ks	5,35	131,00
P12616/B	ø 65mm	1ks	7,14	175,00
P12626/B	ø 75mm	1 ks	9,35	229,00

Palička gumová šedá - dřevěná násada



C3

Obj.číslo	Popis	Balení	Cena €	Cena Kč
KLPAS55	ø 55mm	1ks	5,22	128,00
KLPAS65	ø 65mm	1ks	7,06	173,00
KLPAS75	ø 75mm	1ks	9,84	241,00

Palička gumová černá - dřevěná násada



C3

Obj.číslo	Popis	Balení	Cena €	Cena Kč
KLPA55	ø 55mm	1ks	3,51	86,00
KLPA65	ø 65mm	1ks	4,69	115,00
KLPA75	ø 75mm	1ks	6,41	157,00
KLPA90	ø 90mm	1ks	8,53	209,00

Náhradní plastové koncovky k dřevěné paličce HPA002

HONITON
PROFESSIONAL TOOLS



A3

Obj.číslo	Popis	Balení	Cena €	Cena Kč
HPA003	ø 32mm, koncovka nylonová	10ks	4,57	112,00
HPA004	ø 32mm, koncovka PU	10ks	5,18	127,00

Palička gumová bílá/černá - sklolaminátová násada

RIEMANN



C3

Obj.číslo	Popis	Balení	Cena €	Cena Kč
PC2606	ø 55mm	10ks	6,33	155,00
PC2609	ø 60mm	10ks	7,96	195,00
PC2612	ø 65mm	10ks	10,53	258,00

Palička gumová bílá - sklolaminátová násada

XTline



B3

Obj.číslo	Popis	Balení	Cena €	Cena Kč
XT046R	ø 55mm	6ks	5,96	146,00
XT047R	ø 65mm	6ks	7,80	191,00
XT048R	ø 85mm	6ks	11,84	290,00

Palička dřevěná



C2

Obj.číslo	Popis	Balení	Cena €	Cena Kč
PC2445	120x56x64mm	1ks	4,33	106,00

Palička dřevěná



C2

Obj.číslo	Popis	Balení	Cena €	Cena Kč
PC2444	ø 56mm	1ks	5,06	124,00

Palice DIN 6475 - sklolinátová násada

XTline



B3

Obj.číslo	Popis	Balení	Cena €	Cena Kč
XT056R	1000g	6ks	8,61	211,00
XT057R	1250g	6ks	10,08	247,00
XT058R	1500g	6ks	11,22	275,00
XT059R	2000g	6ks	13,06	320,00

Palice DIN 1041 - dřevěná násada

XTline



B3

Obj.číslo	Popis	Balení	Cena €	Cena Kč
XT33039	1000g	6ks	9,10	223,00
XT33040	1250g	6ks	9,31	228,00
XT33041	1500g	6ks	11,10	272,00
XT33042	2000g	6ks	13,88	340,00

Palice DIN 1041 - dřevěná násada

JUCO



C3,C2

Obj.číslo	Popis	Balení	Cena €	Cena Kč
KL33042	1500g	1ks	13,59	333,00
KL33043	3000g	1ks	27,47	670,00
KL33044	4000g	1ks	31,84	780,00
KL33045	5000g	1ks	40,00	980,00
KL33046	6000g	1ks	46,12	1130,00
KL33048	8000g	1ks	57,14	1400,00

XTline

Sekera se sklolinátovou násadou

Sekery XTline se sklolinátovým topůrkem s pogumovanou rukojetí zabraňuje prokluzování při práci. Sklolinát tlumí nárazy při úderu a má dlouhou životnost. Hlava sekery z jednoho kusu oceli, která je opatřena černým nátěrem proti korozi.



MATERIÁL
Kvalitní ocel splňující normu DIN 5131

TECHNOLOGIE
Sklolinátové topůrko tlumí nárazy

Lze opětovně brousit.

B3

Obj.číslo	Popis	Balení	Cena €	Cena Kč
XT040R	600g	1ks	9,02	221,00
XT041R	800g	1ks	10,08	247,00
XT042R	1000g	1ks	14,29	350,00
XT043R	1250g	1ks	18,78	460,00
XT044R	1500g	1ks	20,41	500,00

Palice DIN 6475 - sklolinátová násada

XTline



B2

Obj.číslo	Popis	Balení	Cena €	Cena Kč
XT060R	3000g	1ks	24,49	600,00
XT061R	4000g	1ks	28,16	690,00
XT062R	5000g	1ks	32,65	800,00
XT063R	6000g	1ks	36,33	890,00

Palice DIN 1041 - dřevěná násada

XTline



B2

Obj.číslo	Popis	Balení	Cena €	Cena Kč
XT33043	3000g	1ks	22,45	550,00
XT33044	4000g	1ks	27,35	670,00
XT33045	5000g	1ks	32,24	790,00
XT33046	6000g	1ks	37,55	920,00

Palice s gumovým návlekom na zámkovou dlažbu

RICHMANN



C3,C2

Obj.číslo	Popis	Balení	Cena €	Cena Kč
PC2455	1500g	6ks	13,47	330,00
PC2456	2000g	6ks	14,29	350,00
PC2458	náhradní guma k PC2455	1ks	2,45	60,00
PC2459	náhradní guma k PC2456	1ks	2,49	61,00

BEZPEČNOST

Sklolinátová násada s pogumovanou rukojetí s vroubkováním zabraňuje vyklouznutí

Sekera campová DIN 5131 - sklolinátová násada

XTline



Lze opětovně brousit.

B3

Obj.číslo	Popis	Balení	Cena €	Cena Kč
XT068R	500g, L 250mm	6ks	8,45	207,00

Palice s gumovým návlekem na zámkovou dlažbu



novinka

Obj.číslo	Popis	Balení	Cena €	Cena Kč
RO5751303	malá 25cm/42mm	1ks	32,24	790,00
RO5751306	střední 45cm/42mm	1ks	33,88	830,00
RO5751307	velká 90cm/42mm	1ks	35,51	870,00
RO1852005	náhradní guma střední, 42mm	1ks	6,69	164,00

CO

Kalač DIN 5131 - sklolaminátová násada

XTline



Lze opětovně brousit.

Obj.číslo	Popis	Balení	Cena €	Cena Kč
XT064R	2500g	1ks	24,08	590,00
XT065R	4000g	1ks	27,35	670,00

B2

XTline

Sekera nylonová

Dokonalé rozložení váhy mezi hlavu a topůrkou zajišťuje optimální vystředění celé sekery a zvyšuje rychlost a lehkost švihů a zároveň násobí vynaloženou sílu.



TECHNOLOGIE

Speciální povlak hlavy sekery proti tření

ULOŽENÍ

Sekera je uložena v plastovém krytu pro zavěšení

TECHNOLOGIE

Hlava sekery je vsazena do nylonového násady

Lze opětovně brousit.

Obj.číslo	Popis	Balení	Cena €	Cena Kč
XT00640	600g/360mm	12ks	18,37	450,00
XT00900	900g/450mm	6ks	24,08	590,00

B1

Sekera s klínem DIN 5131 - sklolaminátová násada

XTline



Obj.číslo	Popis	Balení	Cena €	Cena Kč
XT066R	1000g	1ks	10,90	267,00

B3

Sekera s klínem DIN 5131 - sklolaminátová násada

XTline



Lze opětovně brousit.

Obj.číslo	Popis	Balení	Cena €	Cena Kč
XT067R	2200g	1ks	22,86	560,00

B3



MATERIÁL

Odolná nylonová násada - lehká a velice odolná



XTline

Rychlé a účinné sekání dřeva díky dokonale vyváženému designu. Hlava sekery s povrchem proti tření, má extrémně ostrou hranou a štípací klín.

Sekera nylonová štípací



TECHNOLOGIE

Ocelová hlava sekery se štípacím klínem a povlakem proti tření

MATERIÁL

Odolná nylonová násada - lehká a velice odolná



ULOŽENÍ

Sekera je uložena v plastovém krytu pro zavěšení



Lze opětovně brousit.

B1

Obj.číslo	Popis	Balení	Cena €	Cena Kč
XT01530	1530g/720mm	4ks	36,33	890,00
XT02500	2500g/965mm	2ks	55,92	1370,00

Sekera s dřevěnou násadou

Klasická sekera s dřevěným topůrkem. Hlava sekery z kalené oceli splňující normu DIN 5131, je ošetřena proti korozi.



BEZPEČNOST

Tvarované dřevěné násada pohodlná do ruky

TECHNOLOGIE

Hlava sekery zajištěna dřevěným klínem a kovovým klínkem

HLAVA SEKERY
Široké přesné ostří

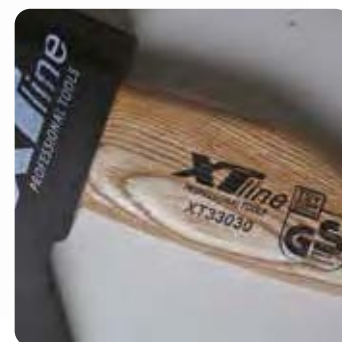

Sekera DIN 5131 - dřevěná násada

XTline



Lze opětovně brousit.

B3

Obj.číslo	Popis	Balení	Cena €	Cena Kč
XT33026	600g	1ks	8,61	211,00
XT33028	800g	1ks	9,76	239,00
XT33030	1000g	1ks	10,65	261,00

Sekera DIN 5131 - dřevěná násada

XTline



Lze opětovně brousit.

B3

Obj.číslo	Popis	Balení	Cena €	Cena Kč
XT33032	1250g	1ks	15,92	390,00
XT33035	1400g	1ks	16,73	410,00

Sekera s klínem DIN 5131 - dřevěná násada

XTline



Lze opětovně brousit.

B3

Obj.číslo	Popis	Balení	Cena €	Cena Kč
XT33056	1000g	1ks	13,88	340,00

Sekera s klínem DIN 5131 - dřevěná násada

XTline



Lze opětovně brousit.

B3

Obj.číslo	Popis	Balení	Cena €	Cena Kč
XT33058	2000g	1ks	21,63	530,00

Kalač DIN 5131 - dřevěná násada

XTline



Lze opětovně brousit.

B2

Obj.číslo	Popis	Balení	Cena €	Cena Kč
XT33052	2500g	1ks	24,49	600,00
XT33054	4000g	1ks	28,16	690,00



Průbojníky

HONITON
PROFESSIONAL TOOLS



A3

Obj.číslo	Popis	Balení	Cena €	Cena Kč
HPP103	3x8x150mm	60ks	2,65	65,00
HPP104	4x10x190mm	60ks	4,29	105,00
HPP105	5x10x200mm	40ks	4,41	108,00

Důlčík

HONITON
PROFESSIONAL TOOLS



A3

Obj.číslo	Popis	Balení	Cena €	Cena Kč
HPP106	6x10x185mm	30ks	3,10	76,00

Štípací klín GS TUV

XTline



B3

Obj.číslo	Popis	Balení	Cena €	Cena Kč
XT33012	2000g	1ks	9,71	238,00
XT33013	3000g	1ks	13,06	320,00

Štípací klín

JUCO



C3

Obj.číslo	Popis	Balení	Cena €	Cena Kč
KL33012	2000g	1ks	15,92	390,00
KL33013	3000g	1ks	20,41	500,00

Průbojníky kuželové

HONITON
PROFESSIONAL TOOLS



A3

Obj.číslo	Popis	Balení	Cena €	Cena Kč
HPT106	6x175mm	40ks	2,94	72,00
HPT108	8x185mm	30ks	4,29	105,00

Sekáč plochý

HONITON
PROFESSIONAL TOOLS



A3

Obj.číslo	Popis	Balení	Cena €	Cena Kč
HPP115	15x12x180mm	30ks	4,82	118,00

Sekáč křížový

HONITON
PROFESSIONAL TOOLS



A3

Obj.číslo	Popis	Balení	Cena €	Cena Kč
HCC-105	5x160mm	1ks	4,65	114,00

Sada důlčků a průbojníků

STAVTOOL



typ	ks	rozměr
důlčík	3x	špice: 1,5; 2,2
průbojník	3x	2,9; 3,6; 5,2

B2

Obj.číslo	Popis	Balení	Cena €	Cena Kč
PA234103	6dílů, plechový box	1ks	13,47	330,00

Sekáč plochý



Obj.číslo	Popis	Balení	Cena €	Cena Kč
PC5824	10x140mm	10ks	3,35	82,00
PC5825	12x150mm	10ks	3,63	89,00
PC5826	16x170mm	10ks	4,08	100,00

C4

Sada sekáčů a průbojníků



typ	ks	rozměr
průbojník	6x	1,5; 3,4; 5,6; 8
sekáč	3x	10; 13; 16
důlčík	3x	6; 8; 2

C1

Obj.číslo	Popis	Balení	Cena €	Cena Kč
PC5802	12dílů, plastový obal	10ks	24,90	610,00

Sada důlčků a průbojníků



typ	ks	rozměr
důlčík	2x	3; 6
průbojník	2x	8; 2
sekáč	2x	10; 12

C3

Obj.číslo	Popis	Balení	Cena €	Cena Kč
PC5803	6dílů, plastový obal	10ks	15,51	380,00

Sada sekáčů + důlčík



typ	ks	rozměr
důlčík	1x	4
sekáč	2x	13; 16

C2

Obj.číslo	Popis	Balení	Cena €	Cena Kč
PC5800	3díly, plastový obal	10ks	7,39	181,00

Sada sekáčů, důlčků a průbojníků



typ	ks	rozměr
důlčík	3x	3,4; 4,2; špice
sekáč	3x	12mm; 15mm; špice

B2

Obj.číslo	Popis	Balení	Cena €	Cena Kč
PA233370	6dílů, plechový box	1ks	14,69	360,00

Sada průbojníků



typ	ks	rozměr
průbojník	6x	2,3; 3,3; 4,4; 5,8; 7,9; 10,1

B2

Obj.číslo	Popis	Balení	Cena €	Cena Kč
PA234102	6dílů, plechový box	1ks	13,47	330,00

Sada sekáčů a důlčků 7dílů



typ	ks	rozměr
průbojník	4x	10; 12,5; 22
sekáč	2x	22; 25,4
důlčík	1x	5

C1

Obj.číslo	Popis	Balení	Cena €	Cena Kč
PC5805	7dílů, textilní obal	5ks	26,53	650,00

Sada průbojníků



typ	ks	rozměr
průbojník	6x	1,5; 3; 4; 5; 6; 8

C2

Obj.číslo	Popis	Balení	Cena €	Cena Kč
PC5801	6dílů, plastový obal	10ks	11,67	286,00

Sekáč stavební

Sekáče s ochrannou rukojetí z chrom vanadiové oceli. Vyrobené pevné a odolné sekáče pro odsekávání zdiva. Dvousložková rukojeť zabraňuje poranění a zvyšuje pohodlí při práci.



Obj. číslo	Popis	Balení	Cena €	Cena Kč
P15861	250x19x44,5mm	6ks	8,69	213,00
P15862	300x19x44,5mm	6ks	9,22	226,00
P15863	400x19x44,5mm	6ks	11,02	270,00
P15864	250x19x22mm	6ks	8,65	212,00
P15865	300x19x22mm	6ks	9,35	229,00
P15866	400x19x22mm	6ks	10,45	256,00

B3

Sekáč zámečnický



Sekáč zámečnický



Obj. číslo	Popis	Balení	Cena €	Cena Kč
P19855	200x23x13mm	10ks	4,08	100,00
P19856	250x23x13mm	10ks	4,69	115,00
P19857	300x23x13mm	10ks	5,47	134,00

B3

Obj. číslo	Popis	Balení	Cena €	Cena Kč
KL334266	200x20x10,5mm	10ks	5,14	126,00
KL333745	250x22x11mm	10ks	6,53	160,00
KL333750	300x23x11,5mm	10ks	6,53	172,00

C3

Sada děrovačů



ks rozměr
10x 4;6;8;10;12;5;16;20;25;32mm

Obj. číslo	Popis	Balení	Cena €	Cena Kč
P13939	10dílný, plastový obal	1ks	20,41	500,00

B2



Sada děrovačů



Sada děrovačů



ks rozměr
děrovač 9x 3,4,5,6,7,8,10,11,12 mm

Obj. číslo	Popis	Balení	Cena €	Cena Kč
PA23328	9dílný, plastový box	1ks	7,06	173,00

B3

ks rozměr
děrovače 15x 2; 2,5; 3,2; 4,4; 5; 5,5; 6,4; 8; 9,5; 11,1; 12,7; 14; 15,8; 19; 22mm

Obj. číslo	Popis	Balení	Cena €	Cena Kč
XT50222	15dílný, textilní obal	1ks	16,33	400,00

C3

Vytahovák

Masivní vytahovák hřebíků 600mm a 750mm z kalené černěné oceli. Odolný proti oděru a korozi. Ideální pro vytahování hřebíků, háků, páčení, trhání otevírání beden a podobně.



FUNKČNOST

Zkosené hrany pro ulehčení zakládání pod hlavičku hřebíku



Obj.číslo	Popis	Balení	Cena €	Cena Kč
P19811	600mm	1ks	12,00	294,00
P19812	750mm	1ks	13,88	340,00



Vytahovák

STAVTOOL



Obj.číslo	Popis	Balení	Cena €	Cena Kč
P19805	300mm, pogumovaná rukojeť	10ks	3,39	83,00

Vytahovák

STAVTOOL



Obj.číslo	Popis	Balení	Cena €	Cena Kč
P19810	600mm	1ks	7,76	190,00

Vytahovák

WILCHMANN



Obj.číslo	Popis	Balení	Cena €	Cena Kč
PC5880	600mm	1ks	11,35	278,00
PC5881	750mm	1ks	13,88	340,00
PC5882	900mm	1ks	15,92	390,00

Nůž ulamovací 50-L1

Pogumovaná měkká rukojeť nože s kovovou výztuhou pro profesionální použití a má odlehčenou konstrukci. Aretační matice pro fixaci čepele zajišťuje bezpečnou práci s nožem.

XTline

MATERIÁL

Velmi měkká gumová rukojeť pro komfortní práci

FUNKCE

Jištění proti samovolnému vysunutí čepele



BEZPEČNOST

Kovová vodící lišta pro větší zatížení při řezání

FIXACE ČEPELE

Aretační matice pro fixaci čepele při práci

Made in ASSIST

B5

Obj.číslo	Popis	Balení	Cena €	Cena Kč
XT19148	18mm, pogumovaný	12ks	5,59	137,00

Nůž ulamovací 49G-L1

Celokovový pogumovaný nůž z kovovou výztuhou pro profesionální použití s robustní konstrukcí. Aretační matice pro fixaci čepele zajišťuje bezpečnou práci s nožem.

XTline

MATERIÁL

Celokovový pogumovaný nůž s robustní konstrukcí

FUNKCE

Jištění proti samovolnému vysunutí čepele



BEZPEČNOST

Kovová vodící lišta pro větší zatížení při řezání

FIXACE ČEPELE

Aretační matice pro fixaci čepele při práci

Made in ASSIST

B5

Obj.číslo	Popis	Balení	Cena €	Cena Kč
XT19149	18mm, celokovový	12ks	8,45	207,00

Ulamovací nůž

XTline



ASSIST



Made by ASSIST

B3

Obj.číslo	Popis	Balení	Cena €	Cena Kč
P19150	18mm 07G-L5, +5 ks čepelek	12ks	7,63	187,00

Nůž ulamovací 15G-L5

XTline



ASSIST



Made by ASSIST

B3

Obj.číslo	Popis	Balení	Cena €	Cena Kč
P19143	18mm + 3ks čepelek	12ks	3,51	86,00

Nůž ulamovací celokovový šroubová aretace

RECHWAGNER



C3

Obj.číslo	Popis	Balení	Cena €	Cena Kč
PC9109	18mm	12ks	4,61	113,00

Nůž ulamovací Al

STAVTOOL



B4

Obj.číslo	Popis	Balení	Cena €	Cena Kč
P19131	18mm	12ks	2,78	68,00

Nůž ulamovací + zásobník

STAVTOOL



B5

Obj.číslo	Popis	Balení	Cena €	Cena Kč
P19102	18mm, +10ks čepelek	12ks	4,73	116,00

Nůž ulamovací pogumovaný

XTline



ASSIST



Made by ASSIST

B3

Obj.číslo	Popis	Balení	Cena €	Cena Kč
P19151	9mm 07G-S5 + 5ks čepelek	12ks	5,51	135,00
P19160	25mm 07G-H5 + 5ks čepelek	12ks	11,76	288,00

Nůž ulamovací kovový

XTline



B3

Obj.číslo	Popis	Balení	Cena €	Cena Kč
PA222634	18mm	12ks	3,88	95,00

Nůž bezpečnostní pogumovaný

XTline
ASSIST®



Nůž ulamovací pogumovaný

XTline
ASSIST®



Made by ASSIST

B4

Made by ASSIST

B5

Obj.číslo	Popis	Balení	Cena €	Cena Kč
P19144	18mm	12ks	2,04	50,00

Obj.číslo	Popis	Balení	Cena €	Cena Kč
P19128J	18mm + 3ks čepelek	12ks	3,18	78,00

Nůž ulamovací pogumovaný

STAVTOOL



B6

Nůž ulamovací pogumovaný

STAVTOOL



B5

Obj.číslo	Popis	Balení	Cena €	Cena Kč
P19101	9mm	12ks	2,41	59,00

Obj.číslo	Popis	Balení	Cena €	Cena Kč
P19107	18mm	12ks	2,04	50,00

Nůž ulamovací pogumovaný

STAVTOOL



B5

Nůž ulamovací 18mm

STAVTOOL



B5

Obj.číslo	Popis	Balení	Cena €	Cena Kč
P19105	18mm	12ks	2,00	49,00

Obj.číslo	Popis	Balení	Cena €	Cena Kč
P19103	18mm	12ks	2,65	65,00

Nůž ulamovací pogumovaný

STAVTOOL



B3

Nůž ulamovací

STAVTOOL



B6

Obj.číslo	Popis	Balení	Cena €	Cena Kč
P107019	25mm kolečko	12ks	3,51	86,00

Obj.číslo	Popis	Balení	Cena €	Cena Kč
P19128	18mm	12ks	1,10	27,00

Sada ulamovacích nožů



B5

Nůž ulamovací

STAVTOOL



C3

Obj.číslo	Popis	Balení	Cena €	Cena Kč
P19120	18mm, 12ks	12ks	4,90	120,00

Obj.číslo	Popis	Balení	Cena €	Cena Kč
M16110	18mm, L-11	12ks	1,63	40,00

Nůž ulamovací L10 sx 9mm

STAVTOOL



C3

Nůž ulamovací KDS/LC-405

KDS®



Obj.číslo	Popis	Balení	Cena €	Cena Kč
M16002	18mm, čepel 0,6mm	10ks	5,55	141,00

C2

Nůž ulamovací



Obj.číslo	Popis	Balení	Cena €	Cena Kč
M16105	18mm, L-17	12ks	1,67	41,00

B3

Nůž ulamovací KDS G11

KDS®



Obj.číslo	Popis	Balení	Cena €	Cena Kč
M16003	18mm	10ks	6,98	171,00

C2

Nůž ulamovací KDS



Obj.číslo	Popis	Balení	Cena €	Cena Kč
M16019	18mm	1ks	4,73	116,00

C2

Nůž ulamovací celokovový nerez Auto-lock

XTline



Obj.číslo	Popis	Balení	Cena €	Cena Kč
P19100	18mm	1ks	1,59	39,00

B5

Náhradní břity

KDS®



Obj.číslo	Popis	Balení	Cena €	Cena Kč
M16011	LB 10 18/0,50mm (10ks)	20ks	4,82	118,00
M16011/15	LB 10 18/0,50mm 14segmentů (10ks)	20ks	4,82	118,00
M16012	GB 10 18/0,60mm (10ks)	20ks	4,90	120,00
M16013	HB 10 25/0,70mm (10ks)	10ks	8,61	211,00

C3

Škrabka

Škrabka na sklo, sklokeramiku a další hladké povrchy. Ergonomicky tvarovaná rukojeť z tvrdého plastu a gumy. Rychlá výměna břity pouhým vysunutím a nasazením nového. Ideální pro čištění oken, sklokeramických desek, odstraňování nálepek apod.

XTline

Nůž delfín

STAVTOOL



Obj.číslo	Popis	Balení	Cena €	Cena Kč
P107024	trapéz	12ks	3,76	92,00

B3

Nůž delfín



Obj.číslo	Popis	Balení	Cena €	Cena Kč
P19130	trapéz	12ks	5,43	133,00

B5

VÝKON

Velice ostrý
vyměnitelný břit

BEZPEČNOST

Tvar přizpůsobený dlani

MANIPULACE

Očko pro zavěšení



TECHNOLOGIE

Kovová vodící lišta

BEZPEČNOST

Zámek proti posunu při práci

Obj.číslo	Popis	Balení	Cena €	Cena Kč
XT19142	Škrabka na sklo	10ks	4,73	116,00
XT19143	Náhradní čepel 5ks	24ks	0,94	23,00

B5,B6

Náhradní čepele

Náhradní čepele 18mm Bi-hardness pro všechny druhy ulamovacích nožů. Balení 10 kusů v plastové krabičce s okem na zavěšení. Technologie broušení břitů pod třemi úhly značně zvyšuje životnost břitů. SK4 úprava zaručuje vysokou ostrot a tvrdost čepele.

TECHNOLOGIE

Břit ostřený pod třemi úhly prodlužuje jeho životnost

MATERIÁL

SK4 plátky:
Tvrdost \geq HRC62
Ostrost \leq 40N



Made by ASSIST

Obj.číslo	Popis	Balení	Cena €	Cena Kč
P19146	18mm L100 (10ks) SK4	20ks	2,61	64,00

Náhradní čepele



Made by ASSIST



Obj.číslo	Popis	Balení	Cena €	Cena Kč
XT19147	18mm L-100A	20ks	2,49	61,00

Náhradní čepele



Made by ASSIST



Obj.číslo	Popis	Balení	Cena €	Cena Kč
M16072A	trapez 10ks	20ks	1,55	38,00

Náhradní čepele



Obj.číslo	Popis	Balení	Cena €	Cena Kč
P19123	18mm 1bal=10ks	10ks	0,94	23,00

Nůž zavírací s výměnnými čepelemi



Obj.číslo	Popis	Balení	Cena €	Cena Kč
PC9107	+ náhradní čepele 5ks	12ks	4,45	109,00

Náhradní čepele



Made by ASSIST



Obj.číslo	Popis	Balení	Cena €	Cena Kč
M16076A	trapez 10ks	20ks	2,49	61,00

Náhradní čepele



Made by ASSIST



Obj.číslo	Popis	Balení	Cena €	Cena Kč
P19122	9mm(10ks) SK4	30ks	0,90	22,00
P19124	18mm L100 (10ks) SK4	20ks	1,67	41,00
P19145	18mm L100 (10ks) SK2	20ks	2,00	49,00
P107028	25mm H126 10ks SK4	24ks	3,63	89,00

Náhradní čepele



Obj.číslo	Popis	Balení	Cena €	Cena Kč
PC9116	trapez SK5 0.65mm 10ks	25ks	2,04	50,00
PC9117	háček SK5 0.65mm 10ks	25ks	3,14	77,00

Náhradní čepele 18mm



Obj.číslo	Popis	Balení	Cena €	Cena Kč
M16067	18mm, 5 ks háček	20ks	4,24	104,00

Náhradní čepele



Obj.číslo	Popis	Balení	Cena €	Cena Kč
M16073	R-002/5ks háček	10ks	1,71	42,00

Nůž elektrikářský



Obj.číslo	Popis	Balení	Cena €	Cena Kč
P19806	průměr kabelu \varnothing 8-27mm	1ks	4,04	99,00

Nůž kapesní

STAVTOOL



B5

Obj. číslo	Popis	Balení	Cena €	Cena Kč
P19115	80/190mm	12ks	6,86	168,00

Nůž kapesní

STAVTOOL



B5

Obj. číslo	Popis	Balení	Cena €	Cena Kč
P19116	90/210mm	12ks	8,49	208,00

Nůž kapesní "žabka"



C3

Obj. číslo	Popis	Balení	Cena €	Cena Kč
PC9121	105/185mm	10ks	6,49	159,00

Nůž lovecký s pouzdem



C3

Obj. číslo	Popis	Balení	Cena €	Cena Kč
PC9131	340mm	12ks	12,65	310,00

Nůž lovecký s pouzdem



C3

Obj. číslo	Popis	Balení	Cena €	Cena Kč
PC9130	300mm	12ks	11,80	289,00

Nůž lovecký s pouzdem



C2

Obj. číslo	Popis	Balení	Cena €	Cena Kč
PC9132	310mm	10ks	23,27	570,00

Nůžky na papír

STAVTOOL



B5

Obj. číslo	Popis	Balení	Cena €	Cena Kč
P19109	250mm	30ks	2,45	60,00

Nůž kapesní



C3

Obj. číslo	Popis	Balení	Cena €	Cena Kč
PC9123	205mm	10ks	9,88	242,00

Nůž kapesní



C3

Obj. číslo	Popis	Balení	Cena €	Cena Kč
PC9124	205mm	10ks	8,37	205,00

Nůž montérský



C3

Obj. číslo	Popis	Balení	Cena €	Cena Kč
PC9125	220mm	1ks	4,29	105,00

Nůž montérský



C3

Obj. číslo	Popis	Balení	Cena €	Cena Kč
PC9126	210mm	12ks	5,31	130,00

novinka

Nůž campingový

STAVTOOL



B5

Obj. číslo	Popis	Balení	Cena €	Cena Kč
P19113	8 dílný; textilní obal	10ks	6,94	170,00

Nůž na minerální vatu

XTline



B3

Obj. číslo	Popis	Balení	Cena €	Cena Kč
M16198	330mm	10ks	5,22	128,00

Řezač skla

XTline



B5

Obj. číslo	Popis	Balení	Cena €	Cena Kč
P11195	Řezač skla	1ks	2,12	52,00

Pilka na kov

Pilka na kov s lehkým kompozitním rámem a dvěma pogumovanými plastovými rukojetmi. Pilový plátek s kalenými zuby lze rychle vyměnit díky plastovému šroubu. Její konstrukce umožňuje až o 50% rychlejší řezání než srovnatelné pilky.

BEZPEČNOST

Obě rukojeti měkčené gumou proti proklouznutí



VÝKON

Šroub pro rychlou výměnu plátku

MATERIÁL

Pilový plátek s kalenými zuby



TECHNOLOGIE

Upnutí plátek je možné pod úhly 0°, 45° a 90° s možností použití oboustranných plátek



Obj.číslo	Popis	Balení	Cena €	Cena Kč
P11715	300mm, PVC rukojeť	6ks	7,31	179,00

Pilka na kov HOBBY



Obj.číslo	Popis	Balení	Cena €	Cena Kč
P11702	300mm	12ks	3,18	78,00

Ruční pilový list HSS-Co BI-HARD cobalt 24Z

XTline



Obj.číslo	Popis	Balení	Cena €	Cena Kč
XT360000	300mm	10ks	1,35	33,00

Ruční pilový list HSS-Co BI-HARD cobalt 24z

RUKO



Obj.číslo	Popis	Balení	Cena €	Cena Kč
RU312130024R	300mm	10ks	1,88	46,00

Pilový list na kov



Obj.číslo	Popis	Balení	Cena €	Cena Kč
ST220000	jednostranný 300/12,5mm	144ks	0,24	6,00
220000K	oboustranný PILANA	100ks	0,37	9,00

Pilový list na UNIVERSAL



Obj.číslo	Popis	Balení	Cena €	Cena Kč
ST22000U	dřevo/kov	72ks	0,33	8,00

Pilka ruční na kov

STAVTOOL



Obj.číslo	Popis	Balení	Cena €	Cena Kč
PL001	300mm	6ks	7,63	187,00

Pilka ruční na kov

STAVTOOL



Obj.číslo	Popis	Balení	Cena €	Cena Kč
P11718	300mm, PVC rukojeť	6ks	6,08	149,00

Pilka na kov

RICHMANN



Obj.číslo	Popis	Balení	Cena €	Cena Kč
PC1902	300mm, PVC rukojeť	1ks	1,59	39,00

Pila čepovka s podstavcem

STAVTOOL



Obj. číslo	Popis	Balení	Cena €	Cena Kč
P13910	300mm	6ks	11,27	276,00

Pila oblouková

STAVTOOL



pilový plátek na dřevo a kov

Obj. číslo	Popis	Balení	Cena €	Cena Kč
P11932	300mm	1ks	5,76	141,00

Pila oblouková

Oblouková pila na dřevo s oválným rámem odolným proti kroucení. Pilový plátek lze rychle vyměnit pomocí křídlových matic a napínací páky. Oboustranně broušené zuby umožňují rychlejší řezání v obou směrech.

STAVTOOL

BEZPEČNOST

Měkká gumová rukojeť proti proklouznutí

BEZPEČNOST

Ochranný rám proti poranění při řezání



VÝKON

Pilový plátek pro řezání mokrého dřeva

TECHNOLOGIE

Rychlá výměna a napnutí plátka

Pila děrovka

STAVTOOL



Obj. číslo	Popis	Balení	Cena €	Cena Kč
P11922	300mm	10ks	5,43	133,00

Kosořez bukový



Obj. číslo	Popis	Balení	Cena €	Cena Kč
M0003	300X90X60mm	8ks	5,84	143,00

Kosořez plastový

Kubala®



Obj. číslo	Popis	Balení	Cena €	Cena Kč
Z1644	250x80x50mm	1ks	3,55	87,00

Obj. číslo	Popis	Balení	Cena €	Cena Kč
P11934	530mm	1ks	6,00	147,00
P11941	760mm	1ks	7,10	174,00

Pilka na sádrokarton - softgrip

STAVTOOL



B3

Obj.číslo	Popis	Balení	Cena €	Cena Kč
Z900017	300mm	1ks	5,27	129,00

Pilka do dřeva zavírací 3Dzub



C3

Obj.číslo	Popis	Balení	Cena €	Cena Kč
PC1912	150mm	1ks	8,82	216,00

Pilka na sádrokarton - softgrip



C3

Obj.číslo	Popis	Balení	Cena €	Cena Kč
PC1901	300mm	20ks	5,67	139,00

Pilka do dřeva zavírací 3Dzub



C3

Obj.číslo	Popis	Balení	Cena €	Cena Kč
PC1913	150mm	1ks	8,53	209,00

Pilka do dřeva 3Dzub + pouzdro



C3

Obj.číslo	Popis	Balení	Cena €	Cena Kč
PC1911	400mm	20ks	11,14	273,00

Pilka do dřeva zavírací 3Dzub + pouzdro



C3

Obj.číslo	Popis	Balení	Cena €	Cena Kč
PC1914	300mm	1ks	8,82	216,00

STAVTOOL

Pila pokosová profilová s podřezem 550mm

Díky jemnému nastavení je pokosová pila vhodná pro řezání v přesném úhlu. Vhodná pro řezání dřevěných a plastových listů, rámu apod.

TECHNOLOGIE

Nastavitelný délkový doraz,
hloubka řezu, úhel řezu



TECHNOLOGIE

Podřez - řezání pod úhlem šikmo

B1

Obj.číslo	Popis	Balení	Cena €	Cena Kč
P13916	550mm	1ks	35,10	860,00

Pilka do dřeva 3Dzub



Možnost upevnit na násadu

C3

Obj.číslo	Popis	Balení	Cena €	Cena Kč
PC1917	350mm	10ks	8,98	220,00

Pila na polystyren



C3

Obj.číslo	Popis	Balení	Cena €	Cena Kč
24174	380mm	6ks	7,35	180,00

Náhradní pilové listy k P13916



C2

Obj.číslo	Popis	Balení	Cena €	Cena Kč
PA29090	Plátek na dřevo a plast 550mm	1ks	5,27	129,00
PA29100	Pilový list 550mm na kov	1ks	5,14	126,00

XTline

ZPRACOVÁNÍ

Tloušťka pilového listu jen 1,6mm



VÝKON

Teflonový povrch snižuje tření při řezání

Obj.číslo	Popis	Balení	Cena €	Cena Kč
P11910	700mm, 17 zubů	6ks	18,78	460,00
P11911	700mm, 34 zubů	6ks	22,45	550,00

TECHNOLOGIE

Robustní zuby s SK plátky



Pila ocaska

Pila ocaska na dřevo s teflonovým povrchem, který v kombinaci s tenkým pilovým listem snižuje tření pily. Zároveň účinně chrání proti korozi a tím značně zvyšuje životnost pily i ostří. Dvousložková plastová rukojeť se žlábkem pro ukazováček usnadňuje nařiznutí materiálu. Indukčně kalené 3D zuby broušené v obou směrech pro rychlejší a přesnější řezání.

XTline

ZPRACOVÁNÍ

Tloušťka pilového listu jen 0,9mm

VÝKON

Teflonový povrch snižuje tření



MATERIÁL

Kalené 3D zuby

TECHNOLOGIE

Orientační úhel 45° a 90° pro snadnější zaměření

Obj.číslo	Popis	Balení	Cena €	Cena Kč
P11926	400mm	10ks	8,29	203,00
P11928	450mm	10ks	9,06	222,00
P11930	500mm	10ks	9,80	240,00

Pilový list

XTline



Obj.číslo	Popis	Balení	Cena €	Cena Kč
M24159	300 mm	1ks	0,78	19,00
M24166	530 mm	1ks	1,76	43,00
M24163	610 mm	1ks	1,96	44,00
M24164	760 mm	1ks	1,96	48,00
M24168	800 mm	1ks	2,33	57,00
M24165	914 mm	1ks	2,69	66,00

PILA NA PÓROBETON

Pily na pórobeton 700mm se 17 nebo 34 zuby. Tenká a přitom pevná pila s teflonovým povrchem pro řezání tvárnice a příčekvek. Kalené zuby zaručují dlouhý řezný výkon.

BEZPEČNOST

Plastové držadlo s pogumováním připraveno 3 šrouby

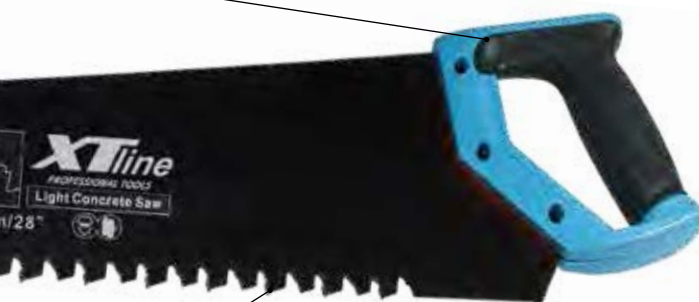

TECHNOLOGIE

Robustní zuby s SK plátky

Pila na porobeton



Obj.číslo	Popis	Balení	Cena €	Cena Kč
PIL528917	630mm/17 zubů	2ks	26,94	660,00
PIL528934	630mm/34 zubů	2ks	31,43	770,00

Pilka na dřevo



VÝKON

Jemné ozubení pro řezání tvrdého dřeva

TECHNOLOGIE

Orientační úhel 45° na každé straně



VÝKON

Hrubé ozubení pro řezání měkkého dřeva

VÝKON

Teflonový povrch snižuje tření při řezání

Obj.číslo	Popis	Balení	Cena €	Cena Kč
PC1915	400mm, oboustranná	12ks	10,41	255,00

Pila ocaska



Obj.číslo	Popis	Balení	Cena €	Cena Kč
PB1931	400mm	9ks	4,53	111,00
PB1932	450mm	10ks	4,78	117,00
PB1933	500mm	10ks	5,06	124,00

Pilový list



použití: na suché i mokré dřevo

Obj.číslo	Popis	Balení	Cena €	Cena Kč
PIL524-300	300 mm	10ks	2,04	50,00
PIL524-530	530 mm	10ks	2,61	64,00
PIL524-610	610 mm	10ks	2,94	72,00
PIL524-760	760 mm	10ks	3,63	89,00
PIL524-800	800 mm	10ks	3,84	94,00
PIL524-914	914 mm	10ks	4,45	109,00

Sada jehlových pilníků

XTline



B3

Obj.číslo	Popis	Balení	Cena €	Cena Kč
P18801	140mm, 6dílů	1ks	4,53	111,00

Sada jehlových pilníků diamantových

STAVTOOL



B4

Obj.číslo	Popis	Balení	Cena €	Cena Kč
P18803	10 dílů, diamantový povrch	1ks	10,33	253,00

Pilník dílenský na kov plochý

XTline



B2

Obj.číslo	Popis	Balení	Cena €	Cena Kč
XT180241	200mm	5ks	5,76	141,00
XT180341	250mm	5ks	7,55	185,00

Pilník na řetězovou pilu + držadlo



C5

Obj.číslo	Popis	Balení	Cena €	Cena Kč
M22170	200mm, 3,5mm	12ks	2,65	65,00
M22171	200mm, 4mm	6ks	2,65	65,00
M22172	200mm, 4,5mm	6ks	2,65	65,00
M22173	200mm, 5mm	6ks	2,65	65,00
M22174	200mm, 5,5mm	6ks	2,65	65,00
M22175	200mm, 4,8mm	6ks	2,65	65,00
M22176	plastové držadlo	10ks	4,45	109,00

Pilník dílenský na kov čtyřhranný

XTline



B2

Obj.číslo	Popis	Balení	Cena €	Cena Kč
XT180242	200mm	5ks	5,22	128,00
XT180342	250mm	5ks	6,69	164,00

Rašple na dřevo plochá

XTline



B2

Obj.číslo	Popis	Balení	Cena €	Cena Kč
XT180246	200mm	5ks	5,22	128,00
XT180346	250mm	5ks	6,73	165,00

Pilník dílenský na kov trojhranný

XTline



B2

Obj.číslo	Popis	Balení	Cena €	Cena Kč
XT180243	200mm	5ks	5,43	133,00
XT180343	250mm	5ks	6,98	171,00

Rašple na dřevo úsečová

XTline



B2

Obj.číslo	Popis	Balení	Cena €	Cena Kč
XT180247	200mm	5ks	5,71	140,00
XT180347	250mm	5ks	7,22	177,00

Pilník dílenský na kov kruhový

XTline



B2

Obj.číslo	Popis	Balení	Cena €	Cena Kč
XT180244	200mm	5ks	5,22	128,00
XT180344	250mm	5ks	7,96	195,00

Rašple na dřevo kruhová

XTline



B2

Obj.číslo	Popis	Balení	Cena €	Cena Kč
XT180248	200mm	5ks	4,29	105,00
XT180348	250mm	5ks	5,55	136,00

Pilník dílenský na kov úsečový

XTline



B2

Obj.číslo	Popis	Balení	Cena €	Cena Kč
XT180245	200mm	5ks	6,45	158,00
XT180345	250mm	5ks	8,00	196,00

Sada pilníků na kov

XTline



B2

Obj.číslo	Popis	Balení	Cena €	Cena Kč
XT180264	200mm 3díly	1ks	13,06	320,00
XT180266	200mm 5dílů	1ks	20,41	500,00

Sada rašplí na dřevo 3díly

XTline



B2

Obj.číslo	Popis	Balení	Cena €	Cena Kč
XT180265	200mm 3díly	1ks	10,86	266,00

Sada dlát s dřevěnou rukojetí 60CrV, 4 díly

XTline



Lze opětovně brousit.

B3

Obj. číslo	Popis	Balení	Cena €	Cena Kč
XT790200	4díly, 8 14 18 25 mm	1ks	15,10	370,00

Dláta s dřevěnou rukojetí 60CrV

XTline



Lze opětovně brousit.

B5

Obj. číslo	Popis	Balení	Cena €	Cena Kč
XT790206	CrV 6mm/275mm	10ks	4,08	100,00
XT790208	CrV 8mm/275mm	10ks	4,20	103,00
XT790212	CrV 12mm/275mm	10ks	4,37	107,00
XT790214	CrV 14mm/275mm	10ks	4,45	109,00
XT790218	CrV 18mm/280mm	10ks	4,65	114,00
XT790220	CrV 20mm/280mm	10ks	4,78	117,00
XT790225	CrV 25mm/280mm	10ks	5,22	128,00
XT790232	CrV 32mm/290mm	10ks	5,67	139,00
XT790238	CrV 38mm/290mm	10ks	6,24	153,00

Sada řezbářských dlát s dřevěnou rukojetí 12 dílů

XTline



Lze opětovně brousit.

B1

Obj. číslo	Popis	Balení	Cena €	Cena Kč
XT790300	12díků, dřevěný box	1ks	29,39	720,00

Sada řezbářských dlát s dřevěnou rukojetí 12 dílů

XTline



- dláto V 12mm



- dláto půlkulaté 10mm



- dláto zkosené 17mm



- dláto ploché prohnuté 12mm



- dláto V 10mm



- dláto půlkulaté 6mm



- dláto půlkulaté prohnuté 12mm



- dláto lopatkové 18mm



- dláto půlkulaté 16mm



- dláto ploché 12mm



- dláto ploché 8mm



- dláto půlkulaté 25mm



Lze opětovně brousit.

B1

Obj. číslo	Popis	Balení	Cena €	Cena Kč
XT790400	12 dílů, textilní obal	1ks	37,55	920,00

Sada soustružnických dlát s dřevěnou rukojetí 6 dílů

Soustružnické dláta jsou vyrobeny z HSS oceli pro vysoký výkon. Jsou dodávány v dřevěném boxu pro dobré uskladnění. Dláta jsou tvrzené a broušené a mají dlouhodobou trvanlivost.

XTline



TECHNOLOGIE
Vyrobeno z HSS oceli

novinka

TECHNOLOGIE
Ergonomická držadla

Lze opětovně brousit.

B10

Obj. číslo	Popis	Balení	Cena €	Cena Kč
XT790500	6 dílů, dřevěný box	1ks	89,39	2190,00

Rychlosvěrka POWER GRIP

Systém rychlosvěrek Quick-Grip je vítaným pomocníkem každého řemeslníka. Přednosti systému je rychlá obsluha svěrky, univerzální využití k sevření i rozepření, s dokonalým přilnutím k materiálu díky gumovým návlekům na čelistech svěrky. Celý systém utahování Power-grip dovoluje jednou rukou sevřít materiál s upínací silou 135kg.

XTline



VYUŽITÍ

Rameno lze použít i k rozepření

Obj.číslo	Popis	Balení	Cena €	Cena Kč
XT140250	150mm	6ks	15,92	390,00
XT140300	300mm	6ks	17,96	440,00
XT140450	450mm	6ks	19,59	480,00
XT140600	600mm	6ks	21,22	520,00
XT140900	900mm	6ks	27,35	670,00

B1

Svěrka plast



Obj.číslo	Popis	Balení	Cena €	Cena Kč
XT140075	70mm	24ks	1,35	33,00
XT140100	100mm	10ks	1,92	47,00
XT140150	150mm	10ks	3,43	84,00
XT140228	206mm	10ks	4,29	105,00

B5,B6

Svěrka stolařská



Obj.číslo	Popis	Balení	Cena €	Cena Kč
XT100050	100x50mm	1ks	4,78	117,00
XT150050	150x50mm	1ks	4,94	121,00
XT200050	200x50mm	1ks	5,06	124,00
XT250050	250x50mm	1ks	5,39	132,00
XT300050	300x50mm	1ks	5,88	144,00

B5

Svěrka stolařská



Obj.číslo	Popis	Balení	Cena €	Cena Kč
XT300120	300x120mm	1ks	14,69	360,00
XT500120	500x120mm	1ks	17,96	440,00
XT800120	800x120mm	1ks	21,63	530,00
XT810120	1000x120mm	1ks	22,61	554,00
XT812120	1200x120mm	1ks	24,20	593,00
XT815120	1500x120mm	1ks	28,16	690,00

B2,B1

Svěrka rychloupínací kovaná

Svěrka rychloupínací je vyrobena z kvalitní oceli, povrch svěrky je pozinkovaný. Hlavní předností je větší rezerva energie, díky optimalizovanému profilu kolejnice pro rovnoměrné napnutí, zejména při maximu využití upínacího rozsahu

TECHNOLOGIE

Až 5x rychlejší než běžné svěrky

Odolná proti vibracím

Silná upínací síla až 8500N



TECHNOLOGIE

Zpevněné ocelové vložky – odolné,

nízké tření díky vyšší tvrdosti

povrchu



novinka

B10

Obj.číslo	Popis	Balení	Cena €	Cena Kč
XT150200	200x100mm	1ks	22,90	561,00
XT150250	250x100mm	1ks	23,02	564,00
XT150300	300x120mm	1ks	34,04	834,00
XT150400	400x120mm	1ks	36,12	885,00
XT150500	500x120mm	1ks	38,08	933,00
XT150600	600x120mm	1ks	40,12	983,00
XT150800	800x120mm	1ks	47,76	1170,00
XT151000	1000x120mm	1ks	51,84	1270,00

G-svěrka

XTline



Obj.číslo	Popis	Balení	Cena €	Cena Kč
XT141050	50mm	10ks	3,22	79,00
XT141075	75mm	10ks	5,63	138,00
XT141100	100mm	10ks	7,02	172,00

B6

Svěrka ráčnová plastová

XTline



Obj.číslo	Popis	Balení	Cena €	Cena Kč
XT140230	160mm	12ks	4,08	100,00
XT140235	225mm	12ks	6,61	162,00

B5

Svērka kovová

XTline



B5

Obj.číslo	Popis	Balení	Cena €	Cena Kč
P18254	100mm, kovová	1ks	1,10	27,00
P18256	150mm, kovová	1ks	1,96	48,00

Svērka Quick-Grip

STAVTOOL



B3

Obj.číslo	Popis	Balení	Cena €	Cena Kč
P13661/P	GRIP 150mm	12ks	6,61	162,00
P13664/P	GRIP 300mm	6ks	7,76	190,00
P13667/P	GRIP 450mm	6ks	8,86	217,00
P13668/P	GRIP 600mm	6ks	10,04	246,00

Stahovák na pružiny



novinka

C2

Obj.číslo	Popis	Balení	Cena €	Cena Kč
PC4051	380mm; 2ks	1ks	25,31	620,00

Stahovák na ložiska 2 ramenný



B3

Obj.číslo	Popis	Balení	Cena €	Cena Kč
P19760	D 75mm, L 65mm	4ks	4,61	113,00
P19761	D 75mm, L 90mm	4ks	5,71	140,00
P19762	D 85mm, L 130mm	2ks	8,53	209,00
P19763	D 85mm, L 180mm	2ks	11,39	279,00

Stahovák na ložiska 2 ramenný

XTline



B2

Obj.číslo	Popis	Balení	Cena €	Cena Kč
P19781	D 80mm, L 100mm	1ks	12,04	295,00
P19782	D 120mm, L 100mm	1ks	13,88	340,00
P19783	D 150mm, L 150mm	1ks	23,67	580,00

Stahovák na ložiska 2ramenný



C2

novinka

Obj.číslo	Popis	Balení	Cena €	Cena Kč
PC4066	35-45mm	1ks	5,63	138,00
PC4067	38-65mm	1ks	7,10	174,00
PC4068	55-90mm	1ks	7,84	192,00
PC4069	55-90mm	1ks	10,76	264,00

Stahovák na ložiska



C2

novinka

Obj.číslo	Popis	Balení	Cena €	Cena Kč
PC4071	12x38mm	1ks	24,08	590,00

Stahovák na ložiska 3 ramenný



B3

Obj.číslo	Popis	Balení	Cena €	Cena Kč
P19779	D 55mm, L 65mm	4ks	4,86	119,00
P19784	D 60mm, L 90mm	4ks	6,08	149,00
P19786	D 65mm, L 130mm	2ks	9,14	224,00
P19788	D 75mm, L 180mm	2ks	12,16	298,00

Stahovák na ložiska 3 ramenný

XTline



B1

Obj.číslo	Popis	Balení	Cena €	Cena Kč
XT15160	D 160mm, L 150 mm	1ks	71,02	1740,00
XT15200	D 200mm, L 150 mm	1ks	74,69	1830,00

Svěrák otočný

Otočný dílenský svěrák s čelistmi z vysoce kvalitní oceli kalené na 45 HRC ± 5 HRC. Horizontálně otočná základna o 360°. Litinové tělo s opracovanými upínacími čelistmi a kovadlinou.

TECHNOLOGIE

Integrovaná otočná deska ±35° s polohovacími šrouby.

VÝKON

Velká kovadlina



TECHNOLOGIE

Přichycení k desce stolu pomocí šroubů. Vratidlo s bezpečnostními koncovkami.



Obj.číslo	Popis	Balení	Cena €	Cena Kč
XT19100	100 mm, max. rozevření čelistí: 60 mm	1ks	62,86	1540,00
XT19125	125 mm, max. rozevření čelistí: 115 mm	1ks	108,98	2670,00
XT19150	150 mm, max. rozevření čelistí: 155 mm	1ks	138,78	3400,00

Stolní svěrák otočný



Obj.číslo	Popis	Balení	Cena €	Cena Kč
P19220	50mm	1ks	9,35	229,00
P19225	60mm	1ks	9,55	234,00

Svěrák koutový

STAVTOOL



Obj.číslo	Popis	Balení	Cena €	Cena Kč
PA23335	čelist 65mm	1ks	21,63	530,00

Svěrák otočný

STAVTOOL



Obj.číslo	Popis	Balení	Cena €	Cena Kč
P19230	100mm	1ks	34,29	840,00
P19235	125mm	1ks	45,71	1120,00
P19240	150mm	1ks	64,90	1590,00

Svěrák pod vrtačku



Obj.číslo	Popis	Balení	Cena €	Cena Kč
P19205	80mm	1ks	17,14	420,00
P19206	100mm	1ks	21,22	520,00
P19210	125mm	1ks	29,80	730,00

Upínáky ohebné

STAVTOOL

MATERIÁL
Ocelový drát
potažený kvalitní
hutnou pěnou,
na obou koncích
plastové záslepky.



POUŽITÍ

- kroucení
- rolování
- věšení
- svazování



Obj.číslo	Popis	Balení	Cena €	Cena Kč
P10200	4ks, 2x600mm; 2x560mm	1ks	6,69	164,00

Pás na upínání nákladů ERGO

XTline



EN 12195-2:2000

Obj.číslo	Popis	Balení	Cena €	Cena Kč
XT51510	50x10000mm/5000kg	1ks	24,49	600,00

Pás na upínání nákladů

XTline



EN 12195-2:2000

B3

Obj. číslo	Popis	Balení	Cena €	Cena Kč
XT49272	800kg 25x2000mm	1ks	3,80	93,00
XT49274	800kg 25x4000mm	1ks	4,29	105,00
XT49276	800kg 25x6000mm	1ks	4,73	116,00
XT49278	800kg 25x8000mm	1ks	5,27	129,00

Pás na upínání nákladů

XTline



EN 12195-2:2000

B3

Obj. číslo	Popis	Balení	Cena €	Cena Kč
XT49352	2000kg 35x2000mm	1ks	7,43	182,00
XT49354	2000kg 35x4000mm	1ks	8,53	209,00
XT49355	2000kg 35x5000mm	1ks	9,02	221,00
XT49356	2000kg 35x6000mm	1ks	9,55	234,00
XT49358	2000kg 35x8000mm	1ks	10,57	259,00

Upínadlo s hákem 3ks

STAVTOOL



B3

Obj. číslo	Popis	Balení	Cena €	Cena Kč
P102540	80, 120, 150cm	1ks	2,98	73,00

Sada gumových popruhů

STAVTOOL



B3

Obj. číslo	Popis	Balení	Cena €	Cena Kč
P10100	1,0m, pr. 8mm, modré, 4ks	1ks	3,10	76,00
P10120	1,2m, pr. 8mm, modré, 4ks	1ks	3,43	84,00
P10140	1,4m, pr. 8mm, modré, 4ks	1ks	3,80	93,00
P10190	1,8m, pr. 11,5mm, modré, 6ks	1ks	10,57	259,00

Háček na elastický popruh 8mm

STAVTOOL



B6

Obj. číslo	Popis	Balení	Cena €	Cena Kč
PA10010	1bal/20ks	1ks	2,69	66,00

Plastový chránič rohů k upínacím pásům

TECHNOLOGIE

Po navlačení chrániče na upínací pás zabráníte poškození nákladu a zároveň pásu na ostrém rohu.



C3

Obj. číslo	Popis	Balení	Cena €	Cena Kč
PC5001	100 x 100 x 85mm	1ks	0,78	19,00
PC5002	150 x 150 x 135mm	1ks	2,29	56,00

Pás na upínání nákladů

XTline



EN 12195-2:2000

B3

Obj. číslo	Popis	Balení	Cena €	Cena Kč
XT49454	3000kg 35x4000mm	1ks	11,43	280,00
XT49456	3000kg 35x6000mm	1ks	12,65	310,00
XT49458	3000kg 35x8000mm	1ks	14,69	360,00

Pás na upínání nákladů

XTline



EN 12195-2:2000

B2

Obj. číslo	Popis	Balení	Cena €	Cena Kč
XT50504	5000kg 50x4000mm	1ks	13,88	340,00
XT50506	5000kg 50x6000mm	1ks	15,51	380,00
XT50508	5000kg 50x8000mm	1ks	17,55	430,00
XT50510	5000kg 50x10000mm	1ks	19,59	480,00
XT50512	5000kg 50x12000mm	1ks	21,22	520,00
XT50514	5000kg 50x14000mm	1ks	24,08	590,00
XT50516	5000kg 50x16000mm	1ks	26,12	640,00

Upínací pás na náklady s háky

STAVTOOL



B5,B3

Obj. číslo	Popis	Balení	Cena €	Cena Kč
P82350	bez háku 25x5000mm	12ks	2,82	69,00
P82350H	s háky 25x5000mm	12ks	3,63	89,00
P19681	s háky 50x4000mm	1ks	8,69	213,00

Pavouk upínací 8mi ramenný

STAVTOOL



B3

Obj. číslo	Popis	Balení	Cena €	Cena Kč
P19605	8x410 mm	1ks	1,59	39,00

Popruh elastický

STAVTOOL



B6,B2

Obj. číslo	Popis	Balení	Cena €	Cena Kč
PA10000	20mx8mm	1ks	9,43	231,00
PA10012	20mx10mm	1ks	13,47	330,00



DÍLNA

219 - 226 PISTOLE NA VZDUCH
A PŘÍSLUŠENSTVÍ
PNEUMATICKÉ UTAHOVÁKY



227 - 231 HYDRAULICKÁ ZAŘÍZENÍ
NAVIJÁKY



232 PLYNOVÉ SOUPRAVY



233 - 234 ELEKTRODY
SVÁŘECÍ DRÁTY
MAGNETY ÚHLOVÉ



235 - 237 SADY NÁHRADNÍCH DÍLŮ



238 - 248 PLASTOVÉ BOXY
ORGANIZÉRY
KOVOVÉ BOXY



249 - 253 SVÍTLILNY
PRODLUŽOVACÍ KABELY



254 - 257 MĚŘÍDLA
TUŽKY
POPISOVAČE



PISTOLE STŘÍKACÍ

Pistole stříkací s horní nádobkou o obsahu 0,6 litru s širokou stříkací tryskou. Vhodná pro nanášení laků a barev pro domácí i profesionální použití, autolakýrníky, truhláře atd. Nerezové tělo pistole, včetně jehly a trysek. Možnost regulace přívodu vzduchu, množství barvy a nastavení trysky.



Požadovaný průtok vzduchu: 10,2m³/h
Tlak na trysku 1,36bar
Pracovní tlak: 2bar
Šířka nástřiku: 180-260mm
Velikost trysky: ø1,5mm

Obj.číslo	Popis	Balení	Cena	Cena s DPH
XT4018	0.6l, velikost trysky 1,5mm	1ks	42,86	1050,00

Pistole stříkací se spodní nádobou

STAVTOOL



pracovní tlak: 2,0 - 3,0 bar

Obj.číslo	Popis	Balení	Cena €	Cena Kč
P19609	1.0l, velikost trysky 1,5mm	1ks	2,41	500,00

Pistole stříkací s horní nádobkou MINI

XTline



pracovní tlak: 2,0 - 3,0 bar

Obj.číslo	Popis	Balení	Cena	Cena s DPH
P19640	0.15l, velikost trysky 0,8mm	1ks	18,37	450,00

Pistole stříkací s horní nádobkou

XTline



pracovní tlak: 2,0 - 3,0 bar

Obj.číslo	Popis	Balení	Cena	Cena s DPH
P19641	0.6l, velikost trysky 1,4mm	1ks	26,53	650,00

Pistole stříkací na kompresor

XTline



Obj.číslo	Popis	Balení	Cena €	Cena Kč
XT10607	1.0l	1ks	10,45	256,00

Pistole stříkací s horní nádobkou

XTline



pracovní tlak: 2,0 - 3,0 bar

Obj.číslo	Popis	Balení	Cena	Cena s DPH
XT10608	0.6l, velikost trysky 1,5mm	1ks	14,29	350,00

Pistole ofukovací krátká

XTline



B3

Obj.číslo	Popis	Balení	Cena €	Cena Kč
XT10616	LA-01	10ks	4,04	99,00

Pistole ofukovací střední

XTline



B3

Obj.číslo	Popis	Balení	Cena €	Cena Kč
XT10618	LA-02	10ks	4,29	105,00

Pistole ofukovací dlouhá

XTline



B3

Obj.číslo	Popis	Balení	Cena €	Cena Kč
XT10617	LA-03	10ks	4,69	115,00

Pistole ofukovací

Sada krátké ofukovací pistole, dvou nástavců 11 a 21cm, vzduchové rychlospojky s vnitřním závitem a rychlospojky vsuvky pro hadici. Používá se v kombinaci s kompresorem k rychlému očištění velkých ploch.

XTline

TECHNOLOGIE

Rychlospojky pro snadnou a rychlou montáž

MATERIÁL

Lehká slitina

VÝKON

Nástavce umožňují přístup do těžko přístupných míst

VÝBAVA

Sada 3 v 1
+ 2 rychlospojky pro univerzální použití

B3

Obj.číslo	Popis	Balení	Cena €	Cena Kč
XT10675	LA-11	10ks	6,57	161,00

Pistole ofukovací vzduchová pro nákladní vozy SG-12, 4,7m

XTline



B3,B5

Obj.číslo	Popis	Balení	Cena €	Cena Kč
XT1012	4/6mm	1ks	11,43	280,00
XT1013	5/8mm	1ks	12,08	296,00
XT1014	T rychlospojka	1ks	3,84	94,00

Pistole stříkací na spodky a dutiny

XTline



B4

Obj.číslo	Popis	Balení	Cena €	Cena Kč
P19671	LB-15	1ks	13,47	330,00

Pistole na huštění s manometrem

XTline



max. tlak: 12 bar

B3

Obj.číslo	Popis	Balení	Cena €	Cena Kč
XT1008	TG-8	10ks	14,69	360,00

Pistole na huštění s digitálním manometrem

XTline

MATERIÁL
Gumový kryt manometru

TECHNOLOGIE

Ventil pro uvolnění tlaku



Max. tlak 12 BAR
Čtyřmístný displej
2x baterie typ AAA
Jednotky: bar, Psi, kPa
Hadička s automobilovým ventilem 350mm, 1/4"

B3

Obj.číslo	Popis	Balení	Cena €	Cena Kč
XT1010	350mm	10ks	24,90	610,00

Pistole na huštění s manometrem

XTline



max. tlak: 12 bar

B3

Obj.číslo	Popis	Balení	Cena €	Cena Kč
XT10615	TG-11	10ks	10,45	256,00

Pistole na huštění s manometrem

Profesionální kalibrovaná pistole na huštění pneumatik i kontrole tlaku v nich. Rukojeť s ovládací pákou pro ovládání jednou rukou. Velký manometr s pryžovým pláštěm proti mechanickému poškození.

XTline



max. tlak: 12 bar; odchylka +/- 0.07 bar

B1

Obj.číslo	Popis	Balení	Cena €	Cena Kč
XT10087	kalibrovaná	1ks	50,20	1230,00

Pistole na huštění s manometrem

XTline



max. tlak: 12 bar

B2

Obj.číslo	Popis	Balení	Cena €	Cena Kč
XT10089	TG-89	15ks	21,22	520,00

Souprava na kompresor

XTline



sada 3díly

ks	popis
1x	pistole na huštění s manometrem
1x	pistole ofukovací
1x	hadice 5m

B2

Obj.číslo	Popis	Balení	Cena €	Cena Kč
XT10063	3díly	1ks	20,00	490,00

Souprava na kompresor

XTline



sada 5dílů

ks	popis
1x	stříkací pistole s horní nádobkou
1x	stříkací pistole se spodní nádobkou
1x	pistole na huštění s manometrem
1x	pistole ofukovací
1x	hadice 5m

B1

Obj.číslo	Popis	Balení	Cena €	Cena Kč
XT10065	5dílů	1ks	37,14	910,00

Náhradní gumová hadice s nástavcem k pneu měřičům

XTline



novinka

k XT10615, P19615, P19614

B6

Obj.číslo	Popis	Balení	Cena €	Cena Kč
XT1011		20ks	4,12	101,00

Hadice na kompresor

XTline



max. tlak: 10 bar

B3,B2

Obj.číslo	Popis	Balení	Cena €	Cena Kč
P19594	8/12mm 5m PU	1ks	13,47	330,00
P19595	8/12mm 7,5m PU	1ks	18,37	450,00
P19596	8/12mm 10m PU	1ks	23,27	570,00
P19597	8/12mm 15m PU	1ks	32,24	790,00
P19598	8/12mm 20m PU	1ks	38,37	940,00
B3				
P19626H	5/8mm 10m PU	1ks	13,47	330,00
P19627H	5/8mm 15m PU	1ks	17,96	440,00
P19628H	5/8mm 20m PU	1ks	22,86	560,00

Hadice na kompresor

STAVTOOL



max. tlak: 10 bar

B4

Obj.číslo	Popis	Balení	Cena €	Cena Kč
P19616H	5/8mm 10m PE	1ks	7,59	186,00
P19617H	5/8mm 15m PE	1ks	9,27	227,00
P19618H	5/8mm 20m PE	1ks	11,22	275,00

XTline

Naviják se vzduchovou hadicí 20m

Je výborným pomocníkem pro navijení hadice. Výhodou je snadné vytáhnutí na požadovanou délku, snadno a rovnoměrně se znovu zatáhne krátkým tahem.

MATERIÁL

Kryt je vyroben z odolného plastu, díky čemuž nabízí výbornou ochranu přes vnější vlivy.

TECHNOLOGIE

Nastěnný držák se dá otočit o 180° a zabraňuje zkroucení hadice

TECHNOLOGIE

Hadice je vyrobena ze změkčeného PVC



novinka

Technické specifikace:

Připojení na hadici	rychlospojka 1/4"	Pracovní tlak	8bar
Délka hadice	20m	Tlak při roztržení	24bar
Průměr hadice	9,5mm	Pracovní teplota	-5 až 45°C
		Hmotnost	6,74kg

B10

Obj.číslo	Popis	Balení	Cena €	Cena Kč
XT41900	20m	1ks	122,04	2990,00

Vzduchová hadice profi se spojkami

XTline



max. tlak: 16 bar; PVC + PES vlákna

B2

Obj.číslo	Popis	Balení	Cena €	Cena Kč
XT41905	9/15mm 5m	1ks	11,63	285,00
XT41910	9/15mm 10m	1ks	15,92	390,00
XT41915	9/15mm 15m	1ks	21,22	520,00
XT41920	9/15mm 20m	1ks	28,57	700,00
XT42005	6/12mm 5m	1ks	9,96	244,00
XT42010	6/12mm 10m	1ks	14,29	350,00
XT42015	6/12mm 15m	1ks	18,78	460,00

Vzduchová hadice profi

XTline



max. tlak: 16 bar

B5,B2

Obj.číslo	Popis	Balení	Cena €	Cena Kč
XT41950	9/15mm 50m (cena za 1m)	1ks	1,43	35,00
XT42050	6/12mm 50m (cena za 1m)	1ks	1,06	26,00

Pneumatický utahovák



Technické specifikace:

Max. kroučící moment	680Nm	Vibrace čtyřhranu	<0,4mm
Otáčky	7000ot./min.	Přívod vzduchu	1/4"
Max. velikost šroubu	M16	Tlak vzduchu	6-8kg/cm2
		Hmotnost	2,6kg
Příslušenství: 8x průmyslová hlavice 10,11,12,13,14,17,19, 22, 24 mm			
1x prodloužení, 1x olejníčka, 1x mazací hlavice			

B1

Obj.číslo	Popis	Balení	Cena €	Cena Kč
XT10026B	1/2", 680Nm, plastový box	1ks	102,04	2500,00

HONITON

PROFESSIONAL TOOLS

Utahovák pneumatický

Rázový utahovák určený k utahování a povolování šroubů či matic. Vhodný pro průmysl, nákladní a autobusové provozy, spedice, zemědělství a agrodílny.

HONITON
PROFESSIONAL TOOLS

Utahovák pneumatický



TECHNOLOGIE
Výstupní čtyřhran 1/2"

TECHNOLOGIE
Utahovací moment lze regulovat třemi stupni:
stupeň 1: 814 Nm
stupeň 2: 1085 Nm
stupeň 3: 1356 Nm



TECHNOLOGIE
Přívod vzduchu 1/4"

Technické specifikace:			
Max. kroučící moment	1356Nm	Pracovní tlak	6,2bar
Otáčky	10000ot./min.	Přívod vzduchu	1/4"
Max. velikost šroubu	M16	Spotřeba vzduchu	153l/min
Nastavení stupňů momentu	1. 814Nm 2. 1085Nm 3. 1356Nm	Hmotnost	2kg

Záruka 2 roky

B10

Obj.číslo	Popis	Balení	Cena €	Cena Kč
HY1281T	1356Nm, kartonový box	1ks	195,51	4790,00

TECHNOLOGIE
Výstupní čtyřhran 1/2"



TECHNOLOGIE
Utahovací moment lze regulovat třemi stupni:
stupeň 1: 814 Nm
stupeň 2: 1085 Nm
stupeň 3: 1630 Nm



TECHNOLOGIE
Přívod vzduchu 1/4"

Technické specifikace:			
Max. kroučící moment	1630Nm	Pracovní tlak	6,3bar
Otáčky	5500ot./min.	Přívod vzduchu	1/4"
Max. velikost šroubu	M16	Spotřeba vzduchu	198l/min
Nastavení stupňů momentu	1. 814Nm 2. 1085Nm 3. 1630Nm	Hmotnost	3,6kg

Záruka 2 roky

B10

Obj.číslo	Popis	Balení	Cena €	Cena Kč
HY1982T	1630Nm, kartonový box	1ks	424,08	10390,00

Utahovák ráčnový

HONITON
PROFESSIONAL TOOLS



Technické specifikace:			
Max. točivý moment	120Nm	Spotřeba vzduchu	104,8l/min
Otáčky	160ot./min.	Přívod vzduchu	1/4"
Pracovní tlak	6,3bar	Hmotnost	1,2kg
Velikost upnutí	čtyřhran 3/8"		

Záruka 2 roky

B10

Obj.číslo	Popis	Balení	Cena €	Cena Kč
HY1038A	3/8", kartonový box	1ks	77,14	1890,00

Utahovák ráčnový

HONITON
PROFESSIONAL TOOLS



Technické specifikace:			
Max. točivý moment	120Nm	Spotřeba vzduchu	104,8l/min
Otáčky	160ot./min.	Přívod vzduchu	1/4"
Pracovní tlak	6,3bar	Hmotnost	1,25kg
Velikost upnutí	čtyřhran 1/2"		

Záruka 2 roky

B10

Obj.číslo	Popis	Balení	Cena €	Cena Kč
HY1012A	1/2", kartonový box	1ks	77,14	1890,00

Pneumatický utahovák

XTline



Technické specifikace:

Max. krouticí moment	310Nm	Max. pracovní tlak	6bar
Otáčky	7000ot./min.	Rychlospojka	1/4"
Spotřeba vzduchu	360l/min.	Hmotnost	3,79kg

Příslušenství: hlavice 1/2" 9,10,11,13,14,17,19,22,24,27mm, nástavec 1/2" 125mm
imbus klíč 4mm, rychlospojka, mazací filtr

B1

Obj. číslo	Popis	Balení	Cena €	Cena Kč
XT1001	17 dílů, 310Nm	1ks	54,69	1340,00

Pneumatický utahovák

XTline



Technické specifikace:

Max. krouticí moment	310Nm	Max. pracovní tlak	6bar
Otáčky	7000ot./min.	Rychlospojka	1/4"
Spotřeba vzduchu	360l/min.	Hmotnost	3,79kg

Příslušenství: hlavice 1/2" 9,10,11,13,14,17,19,22,24,27mm, rychlospojka, mazací filtr
imbus klíč 4mm, ráčnový pneumatický utahovák 1/2"

B1

Obj. číslo	Popis	Balení	Cena €	Cena Kč
XT1005	17 dílů, 310Nm	1ks	81,22	1990,00

Rychlospojka vzduchová

XTline



max. tlak 10 bar

B5

Obj. číslo	Popis	Balení	Cena €	Cena Kč
XT40214	1/4"	1ks	4,37	107,00
XT40238	3/8"	1ks	4,37	107,00
XT40212	1/2"	1ks	4,57	112,00

Rychlospojka vzduchová

XTline



max. tlak 10 bar

B5

Obj. číslo	Popis	Balení	Cena €	Cena Kč
XT40406	6,35mm	1ks	4,37	107,00
XT40407	6,9mm	1ks	4,37	107,00
XT40410	10mm	1ks	4,37	107,00

Rychlospojka vzduchová

XTline



max. tlak 10 bar

B5

Obj. číslo	Popis	Balení	Cena €	Cena Kč
XT40314	1/4"	1ks	4,37	107,00
XT40338	3/8"	1ks	4,37	107,00
XT40312	1/2"	1ks	4,49	110,00

Rychlospojka vzduchová

XTline



max. tlak 10 bar

B6

Obj. číslo	Popis	Balení	Cena €	Cena Kč
XT40706	6,35mm	1ks	1,63	40,00
XT40707	7mm	1ks	1,63	40,00
XT40710	10mm	1ks	1,63	40,00

Rychlospojka vzduchová

XTline

XT40514

XT40614



max. tlak 10 bar

B6

Obj. číslo	Popis	Balení	Cena €	Cena Kč
XT40514	1/4"	1ks	1,47	36,00
XT40614	1/4"	1ks	1,43	35,00

Spojka vzduchová

XTline



max. tlak 10 bar

B6

Obj. číslo	Popis	Balení	Cena €	Cena Kč
XT40906	6,35mm	1ks	1,59	39,00
XT40910	10mm	1ks	1,80	44,00

Rychlospojka vzduchová

XTline



max. tlak 10 bar

B3

Obj.číslo	Popis	Balení	Cena €	Cena Kč
XT4011	8/12mm LF-11	1ks	9,47	232,00
XT4012	8/12mm LF-12	1ks	6,04	148,00

Sada těsnících kroužků 50ks

STAVTOOL



B5

Obj.číslo	Popis	Balení	Cena €	Cena Kč
P19635		1ks	3,59	88,00

Vzduchový filtr s regulátorem

XTline



B2

Obj.číslo	Popis	Balení	Cena €	Cena Kč
P19619	LG-05	1ks	22,45	550,00

Redukční ventil

XTline



Technická specifikace:

- pro správný chod přístroje poskytuje výstupní tlak 0-8,62 bar

- stupnice: 0-11 bar

- kapacita proudění: 90 rsi

- konektor: 1/4" závit

B4

Obj.číslo	Popis	Balení	Cena €	Cena Kč
P19655	LG-04	1ks	9,47	232,00

Náhradní díly ke stříkací pistoli

P19643



P19658



P19644



P19657



B4

Obj.číslo	Popis	Balení	Cena	Cena s DPH
P19643	1,7mm k P19641	1ks	8,20	201,00
P19644	2,0mm k P19641	1ks	8,73	214,00
P19657	1,0mm k P19640	1ks	10,20	250,00
P19658	1,4mm k P19641	1ks	11,39	279,00

Rychlospojka vzduchová

XTline



max. tlak 10 bar

B5

Obj.číslo	Popis	Balení	Cena €	Cena Kč
P19631	LF-11, 6x8mm	1ks	8,82	216,00
P19632	LF-12, 6x8mm	1ks	5,14	126,00

Koncovka hadičky k manometru

STAVTOOL



B5

Obj.číslo	Popis	Balení	Cena €	Cena Kč
P19674	LF-08, ø koncovky 6mm	2ks	4,12	101,00

Náhradní gumové hadice k manometru



C3,B6

Obj.číslo	Popis	Balení	Cena €	Cena Kč
WJ002009	LG-04 k XT10615	10ks	2,90	71,00
XT1009	LG-04 k XT1008	20ks	4,12	101,00

Náhradní nádoba k stříkací pistoli P19641

XTline



B5

Obj.číslo	Popis	Balení	Cena €	Cena Kč
P19672	0,6l	1ks	5,06	124,00

Náhradní díly k stříkací pistoli

XTline



B4

Obj.číslo	Popis	Balení	Cena	Cena s DPH
XT4019	vel.trysky 1,4 mm k XT4018	1ks	15,10	370,00
XT4020	vel.trysky 2,0 mm k XT4018	1ks	15,92	390,00
XT4021	nádoba	6ks	5,43	133,00

Náhradní díly ke stříkací pistoli



B4

Obj.číslo	Popis	Balení	Cena	Cena s DPH
P19660	1,5mm, k P19608	1ks	7,27	178,00

Tlaková maznice 600ml + 2 nástavce



NOVINKA

Obj.číslo	Popis	Balení	Cena €	Cena Kč
PC0724		1ks	33,05	810,00

Tlaková maznice 600ml + 2 nástavce



- možnost použití kartuše

Obj.číslo	Popis	Balení	Cena €	Cena Kč
PC0722	600ml + 2 nástavce	1ks	20,82	510,00

Mazací stříkačka na olej



Obj.číslo	Popis	Balení	Cena €	Cena Kč
PC0703	500ml	1ks	11,47	281,00

Tlaková maznice + 2 nástavce



Obj.číslo	Popis	Balení	Cena €	Cena Kč
PC0720	500ml + 2 nástavce	1ks	12,65	310,00

Tlaková maznice + 2 nástavce

XTline



Obj.číslo	Popis	Balení	Cena €	Cena Kč
P19646	LM-01 + 2 nástavce	1ks	17,14	420,00

Tlaková hadice



Obj.číslo	Popis	Balení	Cena €	Cena Kč
PC0760	4.500 PSI, 30 CM M10x1	1ks	1,14	28,00
PC0761	4.500 PSI, 50 CM M10x1	1ks	1,27	31,00
PC0765	10.000 PSI, 30 CM M10x1	1ks	2,08	51,00
PC0766	10.000 PSI, 50 CM M10x1	1ks	2,65	65,00

Tlaková hadice kovová



Obj.číslo	Popis	Balení	Cena €	Cena Kč
PC0770	1,2mmx24cmM10x1	1ks	1,02	25,00

Mazací koncovka



Obj.číslo	Popis	Balení	Cena €	Cena Kč
PC0780	M10x1, špička	1ks	1,84	45,00

Olejníčka plechová



Obj.číslo	Popis	Balení	Cena €	Cena Kč
PC0696	500ml	10ks	7,51	184,00
PC0697	250ml	10ks	3,63	89,00

Olejníčka plechová

STAVTOOL



Obj.číslo	Popis	Balení	Cena €	Cena Kč
P19621	250ml	10ks	2,37	58,00

Olejníčka plastová



Obj.číslo	Popis	Balení	Cena €	Cena Kč
PC0698	250ml	10ks	4,57	112,00

Ráčnové kladky

XTline

Určeno pouze pro horizontální posuv.



B1

Obj. číslo	Popis	Balení	Cena €	Cena Kč
XT19794	2t, délka ocelového lana 3m, průměr lana: ø4,5mm	1ks	22,04	540,00
XT19799	4t, délka ocelového lana: 3m, průměr lana: ø6mm	1ks	36,33	890,00

Ruční navijáky

XTline

Určeno pouze pro horizontální posuv.



B1

Obj. číslo	Popis	Balení	Cena €	Cena Kč
XT19797	450kg, ocelové lano 10m, ø4.2mm	1ks	27,76	680,00
XT19798	820kg, ocelové lano 10m, ø4.8mm	1ks	37,96	930,00
XT19793	1200kg, ocelové lano 10m, ø5.5mm	1ks	42,45	1040,00

Řetězový zvedák

XTline

Řetězový kladkostroj pro zvedání těžkých břemen (motory, převodovky) do servisů, dílen a garáží.



Technické parametry

- řetěz ovládací: 2m, řetěz tažný: 2m

B1

Obj. číslo	Popis	Balení	Cena €	Cena Kč
P19790	1t	1ks	83,67	2050,00
P19791	2t	1ks	102,86	2520,00
P19792	3t	1ks	133,88	3280,00

Hydraulický zvedák sloupkový - dvoupístový 10t

XTline



B1

Obj. číslo	Zátěž	Min. výška	Max. výška	Zdvih	Stav. výška	Váha	Balení	Cena €	Cena Kč
PT1008	10t	228mm	601mm	284mm	89mm	10,2kg	1ks	86,94	2130,00

Hydraulický zvedák sloupkový

XTline



B1

Obj. číslo	Zátěž	Min. výška	Max. výška	Zdvih	Stav. výška	Váha	Balení	Cena €	Cena Kč
P19622	2t	168mm	316mm	110mm	48mm	2kg	1ks	24,90	610,00
P19623	3t	188mm	363mm	115mm	60mm	2,8kg	1ks	28,98	710,00
P19625	5t	207mm	402mm	125mm	70mm	3,7kg	1ks	36,33	890,00
P19628	8t	222mm	447mm	145mm	80mm	4,8kg	1ks	37,55	920,00
P19630	10t	222mm	447mm	145mm	80mm	4,8kg	1ks	42,45	1040,00

Hydraulický zvedák sloupkový

XTline

Sloupkové zvedáky se širokým spektrem použití v garáži a dílně pro zdvihání břemen. Lehká obsluha a nastavení pracovní výšky pomocí páky. Konstrukce zajišťuje maximální stabilitu a bezpečnost při práci.



B1

Obj. číslo	Zátěž	Min. výška	Max. výška	Zdvih	Stav. výška	Váha	Balení	Cena €	Cena Kč
PT91204	12t	227mm	457mm	150mm	80mm	6,1kg	1ks	42,45	1040,00
PT91504	15t	227mm	457mm	150mm	80mm	7,0kg	1ks	51,84	1270,00
PT92004	20t	235mm	445mm	150mm	60mm	8,8kg	1ks	60,82	1490,00

Hydraulický zvedák sloupkový

XTline



B1,B10

Obj. číslo	Zátěž	Min. výška	Max. výška	Zdvih	Váha	Balení	Cena €	Cena Kč
PT93204	32t	285mm	190mm	23kg	1ks	116,33	2850,00	
PT95004	50t	300mm	180mm	34kg	1ks	171,43	4200,00	

Hydraulický zvedák sloupkový - dvoupístový 8t

XTline



B1

Obj. číslo	Zátěž	Min. výška	Max. výška	Zdvih	Stav. výška	Váha	Balení	Cena €	Cena Kč
PT0802	8t	270mm	635mm	285mm	80mm	7,3kg	1ks	84,90	2080,00

Nůžkový zvedák

XTline



B2

Obj.číslo	Popis	Balení	Cena €	Cena Kč
PT10102	1t, min. / max. výška zdvihu 88/383mm	1ks	20,82	510,00
PT10202	2t, min. / max. výška zdvihu 90/380mm	1ks	29,80	730,00

Hydraulický zvedák pojízdný 2t + kufr

XTline



B1

Obj.číslo	Zátěž	Min. výška	Max. výška	Rozměr	Váha	Balení	Cena €	Cena Kč
P19600	2t	130mm	345mm	460x220x150mm	9,3kg	1ks	54,29	1330,00

Hydraulický zvedák pojízdný 1,5t + kufr

XTline



B1

Obj.číslo	Zátěž	Min. výška	Max. výška	Rozměr	Váha	Balení	Cena €	Cena Kč
P19601	1,5t	130mm	345mm	460x205x150mm	7,8kg	1ks	46,12	1130,00

Hydraulický zvedák pojízdný 2t

Hydraulický dílenský zvedák s nosností do 2 tun. Díky velmi nízkému profilu je vhodný pro výměnu pneumatik automobilů s nízkou pojezdovou výškou. Kvalitní ocel, ze které je vyroben. Odolá i každodenní velké zátěži. Jeho kompaktní konstrukce ulehčuje manipulaci a skladování.

XTline

MANIPULACE
Přenosný PVC kufr



TECHNOLOGIE
Rukojeť otočná o 360°



VÝKON
Nízká pojezdová výška

MANIPULACE
2 větší kolečka pro lehčí manipulaci

MANIPULACE
2 otočná říditelná kolečka

TECHNOLOGIE
Dlouhá konstrukce pro vzdálenější místa zdvihu

B1

Obj.číslo	Zátěž	Min. výška	Max. výška	Rozměr	Váha	Balení	Cena €	Cena Kč
PT825010CS	2t	89mm	359mm	590x275x180mm	14,2kg	1ks	89,80	2200,00

Hydraulický zvedák pojízdný 2,5t

XTline



B1

Obj.číslo	Zátěž	Min. výška	Max. výška	Rozměr	Váha	Balení	Cena €	Cena Kč
PT83006B	2,5t	150mm	530mm	680x290x185mm	18kg	1ks	112,24	2750,00

Hydraulický zvedák 3t

XTline



novinka

B10

Obj.číslo	Zátěž	Min. výška	Max. výška	Rozměr	Váha	Balení	Cena €	Cena Kč
PT830025	3t	130mm	465mm	620x380x215mm	36kg	1ks	158,37	3880,00

Hydraulický zvedák pojízdný s pedálem

XTline



B1

Obj.číslo	Zátěž	Min. výška	Max. výška	Rozměr	Váha	Balení	Cena €	Cena Kč
PT8350	3t	145mm	500mm	685x346x180mm	39kg	1ks	201,22	4930,00

Hydraulický zvedák pojízdný, nízký profil 2,5t

XTline



B10

Obj.číslo	Zátěž	Min. výška	Max. výška	Rozměr	Váha	Balení	Cena €	Cena Kč
PT830018	2,5t	85mm	455mm	640x342x174mm	34,8kg	1ks	188,57	4620,00

Hydraulický zvedák pojízdný, nízký profil 2t

XTline



B1

Obj.číslo	Zátěž	Min. výška	Max. výška	Rozměr	Váha	Balení	Cena €	Cena Kč
PTA82001S	2t	85mm	330mm	548x230x160mm	10kg	1ks	64,08	1570,00

Hydraulický zvedák pojízdný 3t

XTline



Rychlý zdvih
dvojitou pumpou.



98mm
min.výška

NÍZKÝ PROFIL

Obj.číslo	Zátěž	Min. výška	Max. výška	Rozměr	Váha	Balení	Cena €	Cena Kč
PT83508	3t	98mm	535mm	760x345x170mm	44kg	1ks	257,96	6320,00

B10

Hydraulická rozpěra 4t

XTline



Složení:

- prodloužení: 82;125;215;418;495 mm
- zoubkovaný nástavec
- rozevírací klín
- gumová hlavice
- opěrná deska
- imbus klíč 4mm
- špička: vyhazovací, narážecí, s rozštěpem
- "V" podpěra
- konektor
- pumpa
- hydraulická jednotka a hadice

Obj.číslo	Zátěž	Min. rozpětí	Max. rozpětí	Rozměr	Váha	Balení	Cena €	Cena Kč
PT70401	4t	120mm	330mm	580x360x175mm	17kg	1ks	162,86	3990,00

B10

Zajišťovací sloupky

XTline



B1

Obj.číslo	Zátěž	Min. výška	Max. výška	Váha	Balení	Cena €	Cena Kč
PT4204	2t	278mm	423mm	5,0kg	1pár	35,51	870,00
PT4302	3t	288mm	428mm	6,6kg	1pár	41,22	1010,00
PT4602	6t	395mm	613mm	12,9kg	1pár	77,96	1910,00
PT410001	10t	468mm	718mm	27,8kg	1pár	127,37	3120,00

Hydraulická rozpěra 10t

Hydraulická rozpěra s rozpínací silou 4 a 10 tun v kufru pro opravování karoserií vozidel. Lze využít pro rozpínání, stlačování, zvedání a natahování ve vertikálních i horizontálních směrech. A to i v těžko dostupných místech.

XTline



TECHNOLOGIE

Kolečka pro snadnou manipulaci s kufrům

Složení:

- prodloužení: 127;250;456;685 mm
- zoubkovaný nástavec
- rozevírací klín
- gumová hlavice
- opěrná deska
- imbus klíč 4mm
- špička: vyhazovací, narážecí, s rozštěpem
- "V" podpěra
- konektor
- pumpa
- hydraulická jednotka a hadice

Obj.číslo	Zátěž	Min. rozpětí	Max. rozpětí	Rozměr	Váha	Balení	Cena €	Cena Kč
P19604/P	10t	150mm	460mm	815x430x165mm	31kg	1ks	268,98	6590,00

B10

Hydraulická pumpa 10t

XTline



Obj.číslo	Popis	Balení	Cena €	Cena Kč
PO001	10t	1ks	78,37	1920,00

B1

Hydraulický zvedák pojízdný, nízký profil 3t

Hydraulický dílenský zvedák s nosností do 3 tun. Díky velmi nízkému profilu je vhodný pro výměnu pneumatik automobilů s nízkou jezdovou výškou. Kvalitní ocel, ze které je vyroben, odolá i každodenní velké zátěži. Jeho kompaktní konstrukce ulehčuje manipulaci a skladování.

XTline

TECHNOLOGIE

O 75% rychlejší zdvih



ZPRACOVÁNÍ

Samopromazávací kolo o průměru 85mm

ZPRACOVÁNÍ

Extra velké vyměnitelné gumové zvedací sedlo



B10

Obj.číslo	Zátěž	Min. výška	Max. výška	Rozměr	Váha	Balení	Cena €	Cena Kč
PT830008	3t	100mm	585mm	846x398x168mm	51,5kg	1ks	391,84	9600,00

Gumová patka pro zvedák



TECHNOLOGIE

Mazací ventil

ZPRACOVÁNÍ

Otočná kolečka s kuličkovými ložisky

ZPRACOVÁNÍ

Magnetický panel pro odložení nářadí

TECHNOLOGIE

Uvolnění zvedáku vyžaduje přesné ovládání

novinka

B5

Obj.číslo	Popis	Balení	Cena €	Cena Kč
PT820033E-2	39mm pro zvedák P19600, P19601	1ks	3,67	90,00
PT825010CE-2	52mm pro zvedák PT825010CS	1ks	3,67	90,00
PT830018-2	96mm pro zvedák PT830018	1ks	5,06	124,00
PT83006FE-2	44mm pro zvedák PT83006B	1ks	5,06	124,00
PT83502-5	127mm pro zvedák PT83508	1ks	5,84	143,00
PTRY8011	100mm pro zvedák univerzální	1ks	5,06	124,00

Lehátko montážní

XTline



Obj.číslo	Popis	Balení	Cena €	Cena Kč
PTR451	900X420X270mm, nosnost 120kg	1ks	44,49	1090,00

Lehátko montážní - nastavitelné

XTline



Obj.číslo	Popis	Balení	Cena €	Cena Kč
PTR452	1000X420X270mm, nosnost: 120kg	1ks	55,10	1350,00

Lehátko pojízdné plastové

XTline



Obj.číslo	Popis	Balení	Cena €	Cena Kč
PTRH6802-2	1010x475x130mm, nosnost: 120kg	1ks	50,20	1230,00

Pojízdný sedák

Dílenský pojízdný sedák s polstrováním. Nastavitelná výška v rozsahu 120mm pomocí pneumatického pístu. Otáčecí sedák a říditelná kolečka pro pohyb bez nutnosti vstání. Úložná plocha je praktická pro odkládání nářadí při práci.

XTline

ZPRACOVÁNÍ
Robustní konstrukce



ZDVIH
Rozsah zdvihu 120mm

MATERIÁL
Polstrovaný, otáčecí sedák

VYUŽITÍ
Úložný prostor

Obj.číslo	Popis	Balení	Cena €	Cena Kč
PTR6201C	380x380x440mm, nosnost: 120kg	1ks	62,04	1520,00

Pojízdný jeřáb 2t

Pojízdný dílenský jeřáb pro veškeré manipulační práce v dílně či autoservisu s maximální nosností 2t. Ideální pro manipulaci s motory vozidel, která je díky hydraulice opravdu snadná. Díky sklopnému ramenu i podvozku je velmi dobře skladný. Rameno lze vysunout podle váhy zvedaného předmětu. Pojistný ventil proti přetížení.

XTline

TECHNOLOGIE
Výsuvné rameno

VÝKON
Zvedací hák s pojistkou

TECHNICKÁ DATA

Nosnost 2000kg
Rozsah zvednutí 25-2000mm
Délka 1750mm
Šířka 1040mm
Výška 1486mm
Složený 1450x545x160mm
Hmotnost: 90kg

MANIPULACE
Sklopné rameno i podvozek

BEZPEČNOST
Stabilní pojízdná základna

MANIPULACE
6 koleček pro snazší manipulaci

Obj.číslo	Popis	Balení	Cena €	Cena Kč
PT32002X	2t, pojízdný, skládací	1ks	338,78	8300,00

Pojízdný sedák

XTline



Obj.číslo	Popis	Balení	Cena €	Cena Kč
PTR6100	365x365x365mm, nosnost: 120kg	1ks	37,14	910,00

Pojízdný sedák

XTline



Obj.číslo	Popis	Balení	Cena €	Cena Kč
PTR6301	365x360x400mm, nosnost: 120kg	1ks	44,49	1090,00

Plynový hořák

Používá se pro spojování měděných trubek, snadná manipulace. Hořák má piezo zapalování a je určen k plynovým kartuším o velikosti náplně 227g.

XTline



- výkon 1 kW; hmotnost 0,5kg; spotřeba 80g/hod; rozměry 140x50x20mm; piezo - ano

Obj.číslo	Popis	Balení	Cena €	Cena Kč
XT23520	1,0 KW	10ks	10,41	255,00

Kartuš propichovací BUTAN



novinka

Obj.číslo	Popis	Balení	Cena €	Cena Kč
SK2171168	190g k XT23525	1ks	2,24	55,00

Kartuš ventil butan



novinka

Obj.číslo	Popis	Balení	Cena €	Cena Kč
SK217344	227g, 390ml k XT23520	1ks	4,73	116,00

Opalovací souprava

Opalovací plynová souprava na propan-bután určená k opalování nátěrů nebo nahřívání (pokládání asfaltové izolace apod.). Má 1,5 metrů dlouhou hadici pro připojení k plynové PB láhvi 10kg.

XTline

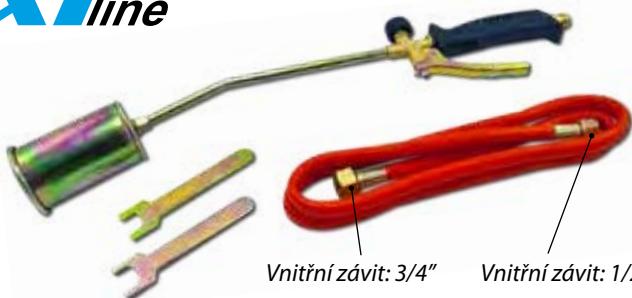

Vnitřní závit: 3/4"

Vnitřní závit: 1/2"

Obj.číslo	Popis	Balení	Cena €	Cena Kč
PA23512	50mm/28KW + hadice 1.5m	1ks	26,12	640,00
PA23514	hadice 1.5m k sadě PA23512	1ks	8,49	208,00

Plynová pájecí souprava

Pájecí souprava s piezoelektrickým zapalováním. Určena pro kutily a řemeslníky. Odolný kovový obal kartuše. Používá jednorázové propichovací kartuše. Je vybaven tlačítkem na ovládání plamene.

XTline



- výkon 1,75 kW; hmotnost 0,6kg; spotřeba 130g/hod; rozměry 230x110x160mm; piezo - ano

Obj.číslo	Popis	Balení	Cena €	Cena Kč
XT23525	1,75 KW	1ks	17,55	430,00

TYPY A TECHNICKÁ DATA JEDNOTLIVÝCH NÁSTAVCŮ PLYNOVÝCH HOŘÁKŮ

	typ	průměr hořáku	teplota plamene	výkon	spotřeba plynu
	PA23509	13mm	1850°C	2KW	140g/h
	PA23509	14mm	1850°C	2KW	140g/h
	PA23509	17mm	1850°C	2KW	140g/h
	PA23510	25mm	1850°C	19,5KW	2000g/h
	PA23510	50mm	1850°C	19,5KW	2000g/h
	PA23510	35mm	1850°C	19,5KW	2000g/h
	PA23510	25mm	1850°C	19,5KW	2000g/h
	PA23512	50mm	1850°C	28KW	2400g/h
	PA23513	60mm	1850°C	58kW	4100g/h

Opalovací plynová souprava

XTline



Použití pro 10kg propan-butanovou lahev.

B3,B2

Obj.číslo	Popis	Balení	Cena €	Cena Kč
PA23513	60mm/58KW + hadice 5m	1ks	30,61	750,00
PA23515	hadice 5m k sadě PA23513	1ks	15,92	390,00

Opalovací plynová souprava - 3 nástavce

XTline



Použití pro 10kg propan-butanovou lahev.

B2

Obj.číslo	Popis	Balení	Cena €	Cena Kč
PA23510	19.5KW + hadice 1.5m	1ks	26,94	660,00

Elektrody rutilové

XTline



Použití pro AC/DC.

B4

Obj.číslo	Popis	Balení	Cena €	Cena Kč
J421/20	2,0mm (2,5kg)	1ks	12,24	300,00
J421/25	2,5mm (2,5kg)	1ks	10,33	253,00
J421/32	3,2mm (5kg)	1ks	17,96	440,00

Elektrody bazické

XTline



Použití pro DC.

B4

Obj.číslo	Popis	Balení	Cena €	Cena Kč
J506/25	2,5mm (2,5kg)	1ks	12,04	295,00
J506/32	3,2mm (5kg)	1ks	21,63	530,00

Elektrody



novinka

C3

Obj.číslo	Popis	Balení	Cena €	Cena Kč
J51101	J421/2.0mm/10ks	1ks	1,43	35,00
J51102	J421/2.5mm/10ks	1ks	1,35	33,00
J51103	J421/3.2mm/10ks	1ks	1,92	47,00
J51301	2,0mm (10ks)	1ks	1,59	39,00
J51302	2,5mm (10ks)	1ks	1,71	42,00
J51303	3,2mm (10ks)	1ks	2,37	58,00

Opalovací plynová souprava - 3 nástavce

XTline



Použití pro 10kg propan-butanovou lahev.

B2

Obj.číslo	Popis	Balení	Cena €	Cena Kč
PA23509	20KW + hadice 1.5m	1ks	24,49	600,00

Opalovací plynová souprava - dvojitý hořák

XTline



Použití pro 10kg propan-butanovou lahev.

B2

Obj.číslo	Popis	Balení	Cena €	Cena Kč
PA23511	2x20KW + hadice 5m	1ks	40,41	990,00

Držák elektrody 300 A

XTline



B3

Obj.číslo	Popis	Balení	Cena €	Cena Kč
M70070	250mm	10ks	9,14	224,00

Zemní kleště 300 A

XTline



B3

Obj.číslo	Popis	Balení	Cena €	Cena Kč
M70075	170 mm	10ks	4,12	101,00

Svářecí drát CO

XTline



B1

Obj.číslo	Popis	Balení	Cena €	Cena Kč
KL010605	0,6mm/5kg	1ks	26,12	640,00
KL010805	0,8mm/5kg	1ks	20,00	490,00
KL010815	0,8mm/15kg	1ks	54,69	1340,00
KL011015	1,0mm/15kg	1ks	50,61	1240,00
KL011215	1,2mm/15kg	1ks	48,98	1200,00



Magnet úhlový

XTline



novinka

Obj. číslo	Popis	Balení	Cena €	Cena Kč
XT58008	80x80mm	10ks	3,06	75,00
XT58009	90x90mm	10ks	4,98	122,00
XT58012	120x120mm	10ks	8,49	208,00

B3

Magnet úhlový s vypínačem

XTline



novinka

Obj. číslo	Popis	Balení	Cena €	Cena Kč
XT58109	95x110x25mm	6ks	26,12	640,00
XT58113	130x152x28mm	6ks	42,45	1040,00

B3

Magnet úhlový

XTline



novinka

Obj. číslo	Popis	Balení	Cena €	Cena Kč
XT58209	95x64mm 12,5kg	10ks	3,06	75,00
XT58210	110x90mm 25kg	10ks	5,67	139,00
XT58213	135x105mm 37,5kg	10ks	8,49	208,00

B3

Kanalizační spirála

STAVTOOL



Obj. číslo	Popis	Balení	Cena €	Cena Kč
PA62830	3mx5mm	1ks	3,27	80,00
PA628401	5mx8mm	1ks	10,08	247,00
PA62860	10mx8mm	1ks	15,10	370,00

C2,B2

Trychtýř PVC



Obj. číslo	Popis	Balení	Cena €	Cena Kč
50025		1ks	1,55	38,00

C3

Karabina Al



Obj. číslo	Popis	Balení	Cena €	Cena Kč
51200	12,5kg	12ks	0,61	15,00
51201	25kg	12ks	0,98	24,00

C3

Sada segrovek 300ks



ks	rozměr - vnitřní	ks	rozměr - vnější
15	11mm	20	6; 8; 9; 11; 13; 14; 16; 19mm
15	13mm	15	20; 22; 25mm
15	14mm	5	32mm
15	16mm		
15	19mm		
15	20mm		

C2

Obj.číslo	Popis	Balení	Cena €	Cena Kč
PC0401		1ks	8,69	213,00

Sada pojistek mini 120ks



ks	rozměr	ks	rozměr
20	5A	20	20A
20	10A	20	25A
20	15A	20	30A

C2

Obj.číslo	Popis	Balení	Cena €	Cena Kč
PC0403		1ks	8,90	218,00

Sada O kroužků 225ks



ks	rozměr	ks	rozměr
10	5,94x2,38	10	19,18x13,94
20	6,46x2,90	10	17,61x12,37
20	7,24x3,38	10	15,95x10,71
15	8,84x5,28	10	20,78x15,54
20	8,03x4,47	10	19,16x15,60
15	11,21x7,65	10	22,36x17,12
15	9,63x6,07	10	27,28x20,22
10	14,14x9,19	10	23,96x18,72
10	12,81x9,25	10	25,7x18,64

C2

Obj.číslo	Popis	Balení	Cena €	Cena Kč
PC0400		1ks	5,71	140,00

Sada tažných pružinek 200ks



ks	rozměr - tažná pružina	ks	rozměr - tlačná pružina
10	7x13	10	5x10
10	6x12	10	5,5x14
10	5,5x27	10	6x10
6	9,5x16	8	8x13
12	9x18	10	7,5x17
8	9x35	12	8,5x26
10	5,5x38	12	8x50
10	7x19	12	7x55
		12	4x70
		8	5x34
		10	7x25
		10	8x23

C2

Obj.číslo	Popis	Balení	Cena €	Cena Kč
PC0402		1ks	8,16	200,00

Sada trhacích nýtů Al 450ks



ks	rozměr	ks	rozměr
125	3,2x11	125	3,2x17
50	4,0x11	50	4,0x17
50	4,8x11	50	4,8x17

C2

Obj.číslo	Popis	Balení	Cena €	Cena Kč
PC0405		1ks	10,57	259,00

Sada maznicových špiček 100ks



ks	rozměr 180°	ks	rozměr 90°	ks	rozměr 45°
20	M8X1	15	M8X1	15	M8X1
15	M10X1	15	M10X1	20	M10X1

C1

Obj.číslo	Popis	Balení	Cena €	Cena Kč
PC0407		1ks	16,33	400,00

Sada pružinových závlaček 150ks



ks	rozměr	ks	rozměr
42	2x0	25	2,2x42
30	1,6x35	20	3,2x48
25	1,6x40	8	3,8x72

C2

Obj.číslo	Popis	Balení	Cena €	Cena Kč
PC0409		1ks	8,29	203,00

Sada O kroužků 270ks



Použití
pro klimatizace

ks	rozměr	ks	rozměr - vnější
20	5,29x1,78	15	11x1,78
20	7,65x1,78	10	10x2
20	8,8x1,9	10	17x1,78
15	11x2	20	6,8x1,9
15	12,95x2	20	7,8x1,9
10	17x2	15	10,77x2,62
20	6,07x1,78	10	13,9x1,78
20	7,8x1,9	10	14x2
10	10x2	10	17x3,53

C2

Obj.číslo	Popis	Balení	Cena €	Cena Kč
PC0412		1ks	7,51	184,00

Sada pojistek 120ks



ks	rozměr	ks	rozměr
20	5A	20	20A
20	10A	20	25A
20	15A	20	30A

C2

Obj.číslo	Popis	Balení	Cena €	Cena Kč
PC0404	230x170x170mm, 2/4mm	1ks	9,35	229,00

Sada podložek měděných 110ks



ks	rozměr	ks	rozměr
30	6mm	14	12mm
26	8mm	10	14mm
20	10mm	10	16mm

C1

Obj.číslo	Popis	Balení	Cena €	Cena Kč
PC0406		1ks	22,04	540,00

Sada závlaček rovných 555ks



ks	rozměr	ks	rozměr
150	1,5x25	75	3x 0
150	2,5x25	50	3x50
100	2,5x35	30	4x60

C2

Obj.číslo	Popis	Balení	Cena €	Cena Kč
PC0408		1ks	8,45	207,00

Sada závlaček velkých s kroužkem 50ks



ks	rozměr	ks	rozměr
16	5x36	6	8x45
18	6x45	10	10x45

C1

Obj.číslo	Popis	Balení	Cena €	Cena Kč
PC0410		1ks	20,41	500,00

Sada O kroužků 419ks



ks	rozměr	ks	rozměr - vnější
20	R-01 3x1,5	10	R-17 20x3,5
20	R-02 4,4x2	10	R-18 22x3,5
18	R-03 5x2	10	R-19 23,5x3,5
23	R-04 7x1,5	10	R-20 25x3,5
23	R-05 10x1,5	10	R-21 26,5x3,5
23	R-06 13x1,5	10	R-22 28x3,5
14	R-07 10x2,5	10	R-23 30x3,5
13	R-08 11x2,5	10	R-24 31x3,5
14	R-09 13x2,5	10	R-25 33x3,5
13	R-10 14x2,5	10	R-26 34,5x3,5
14	R-11 16x2,5	10	R-27 36x3,5
14	R-12 18x2,5	10	R-28 38x3,5
13	R-13 19x2,5	10	R-29 41x3,5
14	R-14 21x2,5	10	R-30 44x3,5
13	R-15 22x2,5	10	R-31 47x3,5
10	R-16 18x3,5	10	R-32 50x3,5

C1

Obj.číslo	Popis	Balení	Cena €	Cena Kč
PC0411		1ks	14,29	350,00

Sada závlaček 144ks



ks	rozměr - vnitřní
50	3x50mm
30	4x60mm
20	5x75mm
20	6x50mm
16	6x75mm
8	8x60mm

C2

Obj.číslo	Popis	Balení	Cena €	Cena Kč
PC0416		1ks	12,65	310,00

Sada smršťovacích bužirek 128ks



ks	rozměr	ks	rozměr
40	2.5x80mm	16	7.0x80mm
32	3.5x80mm	8	10.0x80mm
24	5.0x80mm	8	13.0x80mm

C2

Obj.číslo	Popis	Balení	Cena €	Cena Kč
PC0418		1ks	6,37	156,00

Sada zajišťovacích kolíků 245ks



ks	rozměr	ks	rozměr
30	1.5x8mm	25	5.0x16mm
30	2.5x25mm	20	5.0x25mm
25	2.5x30mm	10	5.5x45mm
30	3.0x16mm	15	6.0x16mm
20	3.0x30mm	10	6.0x30mm
20	4.0x25mm	10	6.0x45mm

Obj. číslo	Popis	Balení	Cena €	Cena Kč
PC0419		1ks	10,37	254,00

Sada těsnění sanita 141ks



ks	rozměr - gumová podložka	ks	rozměr - fibrová podložka	ks	rozměr - klingerit podložka
5	3/8" 8.0x18.0x4.0mm	10	3/8" 10.0x13.5x2.0mm	10	1/2" 12.0x17.5x1.0mm
5	3/8" 10.5x14.0x4.0mm	10	3/8" 12.0x17.5x1.5mm	10	3/4" 17.0x24.0x2.0mm
10	1/2" 4.0x16.0x4.0mm	10	1/2" 17.0x21.0x1.5mm	3	1 1/4" 30.0x39.0x1.0mm
10	1/2" 4.0x17.0x4.0mm	10	1/2" 17.0x24.0x1.5mm	3	1 1/2" 27.0x38.0x2.0mm
5	1/2" 8.0x14.0x4.0mm	10	3/4" 20.5x25.0x1.5mm		
10	1/2" 8.0x18.0x4.0mm	5	1" 27.0x33.0x1.5mm		
10	3/4" 12.0x24.0x2.0mm				
5	3/4" 15.0x24.0x3.0mm				

Obj. číslo	Popis	Balení	Cena €	Cena Kč
PC0422		1ks	9,84	241,00

Sada pojistek Mini,Standart,Maxi 88ks



ks	mini	ks	standart	ks	maxi
5	3A	5	3A	1	20A
5	5A	5	5A	1	30A
5	7,5A	5	7,5A	1	40A
5	10A	5	10A	1	50A
5	15A	5	15A	1	60A
5	20A	5	20A	1	70A
5	25A	5	25A	1	80A
5	30A	5	30A	1	100A

Obj. číslo	Popis	Balení	Cena €	Cena Kč
PC0429		1ks	12,24	300,00

Sada pojistek Maxi 24ks



ks	rozměr	ks	rozměr
3	20A; 30A; 40A; 50A	3	60A; 70A; 80A; 100A

Obj. číslo	Popis	Balení	Cena €	Cena Kč
PC0448		1ks	17,96	440,00

Sada konektorů



Obsah balení PC0420:

25 ks	30 ks	30 ks	25 ks
20 ks	30 ks	10 ks	10 ks
30 ks	30 ks	20 ks	20 ks
20 ks	10 ks	15 ks	15 ks
10 ks	20 ks	25 ks	25 ks
15 ks	15 ks	10 ks	10 ks



Obsah balení PC0421:

4 ks	4 ks	4 ks	4 ks
5 ks	10 ks	10 ks	10 ks
8 ks	10 ks	4 ks	4 ks
12 ks	12 ks	12 ks	12 ks
10 ks	18 ks	10 ks	10 ks
4 ks	10 ks	10 ks	10 ks
5 ks	2x10 ks	10 ks	10 ks
4 ks	10 ks		

Obj. číslo	Popis	Balení	Cena €	Cena Kč
PC0420	360ks	1ks	26,12	640,00
PC0421	160ks	1ks	13,06	320,00

Sada závlaček typu E 300ks



ks	rozměr	ks	rozměr
30	1/16"; 1,5mm	40	1/2"; 13mm
30	1/8"; 3mm	20	5/8"; 16mm
40	3/16"; 5mm	20	3/4"; 19mm
50	1/4"; 6mm	20	7/8"; 22mm;
50	3/8"; 9,5mm		

Obj. číslo	Popis	Balení	Cena €	Cena Kč
PC0425		1ks	9,67	237,00

Sada maticových nýtů M3-M10



novinka

Obj. číslo	Popis	Balení	Cena €	Cena Kč
PC0449	M3, M4, M5, M6, M8, M10	1ks	23,67	580,00

ONE

ORGANIZER SET

Organizéry jsou k dispozici ve velikostech XL, L a M. Všechny modely se dají vzájemně kombinovat. Největší organizér XL se dá spojit s dalšími produkty z řady QBRICK ONE. Organizéry jsou odolné proti vniknutí vody a prachu díky pružnému těsnění.



PLATFORM SET

Tento set se skládá ze čtyř částí (plastový Box 200 PROFÍ, BOX 350 PROFÍ, BOX 450 PROFÍ a podvozek). Plastové boxy PROFÍ jsou kompatibilní mezi sebou, díky tomu si můžete vytvořit vlastní kombinaci dle Vašich potřeb. Podvozek má kovová otočná kola s brzdou, které zajišťují vynikající manévrovatelnost a chrání celý set před nežádoucím pohybem.

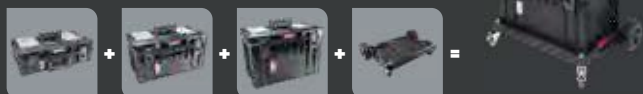

CART SET 6V1

Tento set se skládá z pěti částí (ORGANIZER, BOX TWO TOOLBOX, BOX 200 FLEX a box TWO CART).

Box plastový (TWO CART) s kolečky je vynikajícím pomocníkem pro přesun dalších boxů řady QBRICK TWO, pogumovaná kola zajišťují odolnost a vynikající manévrovatelnost. Plastové boxy jsou kompatibilní mezi sebou, dají se různě kombinovat. Organizér je výborným pomocníkem pro ukládání menšího příslušenství.



CART SET 7V1

Tento set se skládá z pěti částí (ORGANIZER, BOX TWO TOOLBOX, BOX 200 FLEX, TWO BOX 200 FLEX a podvozek TRANSPORT PLATFORM). Podvozek má otočná kola s brzdami, které zajišťují vynikající manévrovatelnost a chrání celý set před nežádoucím pohybem. Plastové boxy SYSTEM TWO jsou kompatibilní mezi sebou, díky tomu si můžete vytvořit vlastní kombinaci dle Vašich potřeb.



TWO

PRO SET

Cart set se skládá ze dvou dílů. (box ONE CART a box PRO 500 nebo PRO 600). Set umožňuje velkou přepravu ručního nářadí. Je kompatibilní s plastovým boxem QBRICK 500 nebo QBRICK 600. Oba boxy v setu mají elastické těsnění, které dokonale chrání Vaše nástroje před vniknutím vody nebo prachových částic. Součástí boxu PRO 500 a PRO 600 je organizér, do kterého si můžete dát drobné nářadí.



TOOLBOX

Plastové boxy QBRICK PRO jsou ve velikostech 500, 600 a 700. Všechny boxy mají elastické těsnění, které dokonale chrání Vaše nástroje před vniknutím vody nebo prachových částic. Boxy jsou vyrobeny z extra pevných materiálů (jako je polykarbonát a polyamid). Výhodou je organizér, do kterého si můžete dát drobné nářadí.



QBRICK SYSTEM

ONE

Stohovatelné boxy - možnost spojit boxy pomocí západek.
Velice pevná konstrukce, prachuodolný a voděodolný.

Sada plastových boxů Qbrick ONE - s podvozkem



Obj.číslo	Popis	Balení	Cena €	Cena Kč
P90594	746x500x1030mm	1ks	193,06	4730,00

B10



Box plastový Qbrick ONE - bez víka



Obj.číslo	Popis	Balení	Cena €	Cena Kč
P90598	590x385x240mm	1ks	27,76	680,00

B10

Box plastový Qbrick ONE

QBRICK
SYSTEM



P90591



P90592



Těsnění víka proti prachu a vodě.

P90593



P90595



B10

Obj.číslo	Popis	Balení	Cena €	Cena Kč
P90591	585x385x190mm	1ks	45,71	1120,00
P90592	590x385x245mm	1ks	49,80	1220,00
P90593	590x385x422mm	1ks	58,78	1440,00
P90595	746x511x180mm - podvozek	1ks	50,20	1230,00

Organizér plastový Qbrick ONE XL

QBRICK
SYSTEM



novinka

B10

Obj.číslo	Popis	Balení	Cena €	Cena Kč
P90616	450x260x240mm	1ks	40,41	990,00

Organizér plastový Qbrick ONE L

QBRICK
SYSTEM



novinka

B10

Obj.číslo	Popis	Balení	Cena €	Cena Kč
P90619	531x379x77mm	1ks	27,76	680,00

Organizér plastový Qbrick ONE M

QBRICK
SYSTEM



novinka

B10

Obj.číslo	Popis	Balení	Cena €	Cena Kč
P90620	264x364x77mm	1ks	20,82	510,00

MOŽNOSTI PROPOJENÍ

Boxy stejných velikostí lze k sobě propojit



MOŽNOSTI PROPOJENÍ

Lze propojit i boxy různých velikostí

XL > L > M
XL > L
XL > M
L > M



Box plastový Qbrick PRO cart

QBRICK
SYSTEM



B10

Obj.číslo	Popis	Balení	Cena €	Cena Kč
P90629	600x460x765mm	1ks	93,06	2280,00

Set boxů Qbrick TWO Cart na kolech 6v1

Set boxů Qbrick TWO Cart s podvozkom 7v1



novinka

novinka

Obj. číslo	Popis	Balení	Cena €	Cena Kč
P90617	535x390x820mm	1ks	134,69	3300,00

Obj. číslo	Popis	Balení	Cena €	Cena Kč
P90618	595x395x825mm	1ks	126,53	3100,00

Box plastový Qbrick TWO Cart



P90610



P90611



P90613



P90614



> možnost kompatibility s P90612

novinka

B10

Obj. číslo	Popis	Balení	Cena €	Cena Kč
P90612	526x380x670mm	1ks	64,90	1590,00

Box plastový Qbrick TWO Box 100 Flex



> možnost vložit P90596 a P90597



novinka

B10

Obj. číslo	Popis	Balení	Cena €	Cena Kč
P90613	526x307x126mm	1ks	15,10	370,00

Box plastový Qbrick TWO Box 200 Flex



> možnost vložit P90601



novinka

B10

Obj. číslo	Popis	Balení	Cena €	Cena Kč
P90614	526x307x195mm	1ks	16,33	400,00

Organizér plastový Qbrick TWO Multi - pro boxy



novinka

B10

Obj. číslo	Popis	Balení	Cena €	Cena Kč
P90601	257x180x65mm	1ks	7,59	186,00

Box plastový Qbrick TWO Toolbox



> možnost vložit P90601



novinka

B10

Obj. číslo	Popis	Balení	Cena €	Cena Kč
P90611	526x307x221mm	1ks	26,12	640,00

Box plastový Qbrick TWO Organizer flex



novinka

B10

Obj. číslo	Popis	Balení	Cena €	Cena Kč
P90610	526x307x126mm	1ks	23,67	580,00

Sada organizérů



Vnější rozměry organizéru:
145x115x100

novinka

B2

Obj. číslo	Popis	Balení	Cena €	Cena Kč
P90596	4 kusy, kartonový obal	1ks	12,24	300,00
P90597	8 kusů, kartonový obal	1ks	12,24	300,00

Plastový box Qbrick PRO

Plastový box Qbrick System - pevná konstrukce, prachuodolný a voděodolný. Těsnění víka proti prachu a vodě.



MOŽNOSTI PROPOJENÍ

Boxy stejné velikosti lze k sobě propojit



MOŽNOSTI PROPOJENÍ

Boxy P90605 a P90606 lze propojit s pojízdným boxem P90629



B1

Obj.číslo	Popis	Balení	Cena €	Cena Kč
P90605	450x260x240mm	1ks	26,94	660,00
P90606	545x270x246mm	1ks	32,65	800,00
P90607	650x270x272mm	1ks	34,69	850,00

Box plastový na kolech Qbrick ONE Longer Basic



novinka

B10

Obj.číslo	Popis	Balení	Cena €	Cena Kč
P90600	793x385x322m	1ks	73,88	1810,00



Box plastový s organizérem TITAN PLUS



MATERIÁL
Kovová výztuha

B1

Obj.číslo	Popis	Balení	Cena €	Cena Kč
P90587	496x258x240mm	1ks	15,92	390,00
P90588	554x286x276mm	1ks	22,86	560,00

Box plastový s organizérem TITAN PLUS



B1

Obj.číslo	Popis	Balení	Cena €	Cena Kč
P90589	725x304x300mm	1ks	40,82	1000,00

XTline

Box na nářadí

Profesionální box na nářadí kombinace plast – nerez. Pevný a odolný pro vysokou zátěž, je možné jej použít i jako stupínek (max. 100kg). Kovové přezky a oko na uzamčení visacím zámkem.

VÝKON

Výztuha víka, možnost použít jako stupínek

MATERIÁL

Kovové přezky



MATERIÁL

Kovová výztuha



XT90002V1



B1,B2

Obj.číslo	Popis	Balení	Cena €	Cena Kč
XT90000	470x205x210mm	1ks	37,96	930,00
XT90001	590x280x275mm	1ks	47,76	1170,00
XT90002V1	XT90000 + XT90001	1ks	80,00	1960,00

Box plastový CALIBER



novinka

B1

Obj.číslo	Popis	Balení	Cena €	Cena Kč
P90500	300x167x150mm N12S	1ks	3,59	88,00
P90501	400x200x186mm N15S	1ks	5,02	123,00
P90502	460x257x227mm N18S	1ks	7,88	193,00



Závěsný systém kovový

P90110
385x575mm

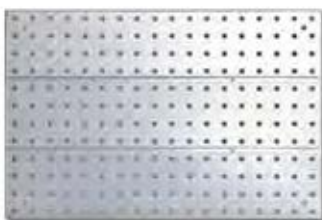

P90111
385x575mm

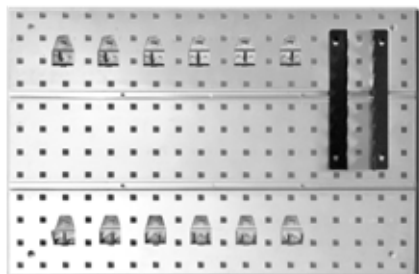

MATERIÁL
Síla plechu 0,8mm

P90112
1155x575mm

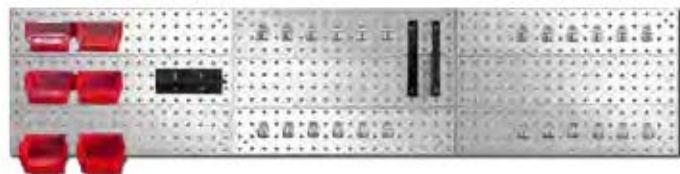

P90121



P90122



P90120



P90113



P90114



P90118



P90117



P90115



P90116



P90119



B2

Obj. číslo	Popis	Balení	Cena €	Cena Kč
P90110	Závěsná stěna na nářadí	1ks	12,65	310,00
P90111	Závěsná stěna s držáky	1ks	29,39	720,00
P90112	Závěsná stěna s držáky	1ks	62,04	1520,00
P90113	Háček malý na nářadí 6ks	1ks	6,12	150,00
P90114	Háček velký na nářadí 6ks	1ks	6,12	150,00
P90115	Háček malý dvojitý na nářadí 6ks	1ks	6,37	156,00
P90116	Háček velký dvojitý na nářadí 6ks	1ks	6,37	156,00
P90117	Háček tvar oko na nářadí 6ks	1ks	6,16	151,00
P90118	Háček zahnutý na nářadí 6ks	1ks	6,16	151,00
P90119	Držák na krabičky I 6ks	1ks	6,16	151,00
P90120	Držák na nářadí	1ks	6,16	151,00
P90121	Držák na klíče na stěnu	1ks	6,16	151,00
P90122	Plastová krabička uzavřená na stěnu	1ks	1,18	29,00

Box na nářadí EVO



B2

Obj. číslo	Popis	Balení	Cena €	Cena Kč
P90018	458x257x227mm	1ks	22,04	540,00

Box plastový s organizérem EVO



B1

Obj. číslo	Popis	Balení	Cena €	Cena Kč
P90022	550x267x277mm	1ks	28,57	700,00
P90025	598x286x327mm	1ks	33,88	830,00

Box plastový Qbrick Regular



novinka

B2

Obj. číslo	Popis	Balení	Cena €	Cena Kč
P90123	13", 333x187x147 mm	1ks	7,27	178,00
P90124	16", 343x197x162 mm	1ks	9,92	243,00
P90125	19", 343x197x162 mm	1ks	18,37	450,00

Box plastový Heavy na elektro



novinka

B2

Obj.číslo	Popis	Balení	Cena €	Cena Kč
P90071	384x335x144mm	1ks	12,65	310,00

Box plastový Heavy



novinka

B2

Obj.číslo	Popis	Balení	Cena €	Cena Kč
P90072	384x335x144mm	1ks	13,47	330,00

Box plastový bez organizéru Classic Basic



B3

Obj.číslo	Popis	Balení	Cena €	Cena Kč
P90040	300x160x130mm	1ks	5,31	130,00
P90042	400x200x170mm	1ks	9,02	221,00

Box plastový s organizérem Classic Profi



B3

Obj.číslo	Popis	Balení	Cena €	Cena Kč
P90041	400x200x170mm	1ks	11,02	270,00

Box plastový s organizérem Classic Profi



B3,B2

Obj.číslo	Popis	Balení	Cena €	Cena Kč
P90046	510x255x265mm	1ks	15,92	390,00
P90048	580x285x295mm	1ks	26,12	640,00

Plastové krabičky



B3,B2

Obj.číslo	Popis	Balení	Cena €	Cena Kč
P90055	110x165x75mm	1ks	1,06	26,00
P90056	150x230x125mm	1ks	2,20	54,00
P90057	210x350x160mm	1ks	4,86	119,00
P90058	310x490x190mm	1ks	9,59	235,00

Organizéry NOR



NOR



NOR DUO



B3

Obj.číslo	Popis	Balení	Cena €	Cena Kč
P90567	287x186x50mm NOR family	1ks	4,45	109,00
P90568	344x249x50mm NOR family	1ks	6,12	150,00
P90569	399x303x50mm NOR family	1ks	8,65	212,00
P90573	287x186x100mm NOR family DUO	1ks	8,90	218,00
P90574	344x249x100mm NOR family DUO	1ks	12,24	300,00
P90575	399x303x100mm NOR family DUO	1ks	16,33	400,00

Organizér plastový duo



Obj.číslo	Popis	Balení	Cena €	Cena Kč
P90032	390x290x130mm	1ks	14,69	360,00
P90034	490x390x130mm	1ks	21,22	520,00

Organizér plastový



Obj.číslo	Popis	Balení	Cena €	Cena Kč
P90026	290x195x35mm	1ks	4,33	106,00
P90028	390x285x65mm	1ks	7,18	176,00
P90030	490x390x65mm	1ks	11,47	281,00

Organizér plastový domino line



Obj.číslo	Popis	Balení	Cena €	Cena Kč
P90037	450x340x68mm	1ks	13,06	320,00
P90019	190x155x44mm	1ks	2,41	59,00
P90020	250x200x44mm	1ks	3,14	77,00

Skříňka na drobný materiál - 6 zásuvek



Obj.číslo	Popis	Balení	Cena €	Cena Kč
P90562	400x260x200mm	1ks	15,92	390,00

Skříňka na drobný materiál - 9 zásuvek



Obj.číslo	Popis	Balení	Cena €	Cena Kč
P90563	400x260x200mm	1ks	20,41	500,00

Organizér plastový - 7 zásuvek



Obj.číslo	Popis	Balení	Cena €	Cena Kč
P90565	400x200x326mm	1ks	24,49	600,00

Box plastový s víkem Cargobox



Obj. číslo	Popis	Balení	Cena €	Cena Kč
P90622	300x200x165mm novinka	1ks	3,76	92,00
P90623	400x300x200mm	1ks	7,55	185,00
P90624	600x400x265mm	1ks	15,92	390,00

Organizer



novinka

Obj. číslo	Popis	Balení	Cena €	Cena Kč
P90013	NUN08 198x117x45mm	1ks	1,06	26,00
P90014	NUN10 245x150x85mm	1ks	1,96	48,00
P90015	NUN12 295x195x85mm	1ks	2,90	71,00
P90016	NUN14 359x238x85mm	1ks	4,53	111,00
P90017	NUN16 400x298x85mm	1ks	6,12	150,00

Box plastový TRUCK MAX PLUS



novinka

Obj. číslo	Popis	Balení	Cena €	Cena Kč
P90074	396x290x280mm	1ks	11,06	271,00
P90075	396x380x282mm	1ks	14,69	360,00
P90076	580x380x342mm	1ks	24,49	600,00

Držák na nářadí plastový

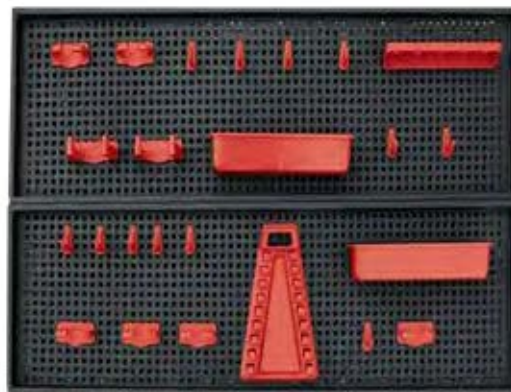

Obj. číslo	Popis	Balení	Cena €	Cena Kč
P90080	800x500mm	1ks	12,04	295,00

Sada ergo boxů

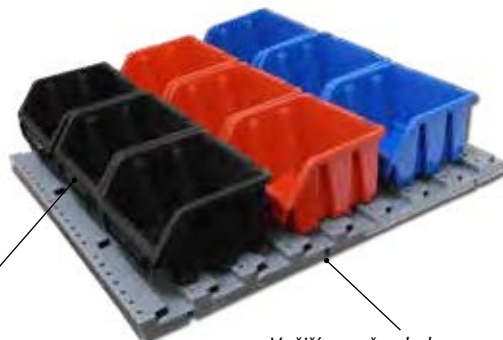

Vnější rozměry boxu:
116x112x75mm

Vnější rozměry desky:
350x385x20mm

Obj. číslo	Popis	Balení	Cena €	Cena Kč
P90063	9 kusů + plastová deska	1ks	10,49	257,00

Kufr na nářadí kov

XTline



B2

Obj.číslo	Popis	Balení	Cena €	Cena Kč
PA78733	404x200x150mm 3 přihrádky	1ks	29,80	730,00

Kufr na nářadí kov

XTline



B2

Obj.číslo	Popis	Balení	Cena €	Cena Kč
PA78745	404x200x150mm 5 přihrádek	1ks	35,10	860,00

Al kufr na nářadí



C1

Obj.číslo	Popis	Balení	Cena €	Cena Kč
P19700	460x330x150mm	1ks	32,65	800,00

Konzole kov / komaxit



C6

Obj.číslo	Popis	Balení	Cena €	Cena Kč
ZN81100	100x75 bílá	1ks	0,41	10,00
ZN81101	100x125 bílá	1ks	0,57	14,00
ZN81102	150x125 bílá	1ks	0,61	15,00
ZN81103	200x150 bílá	1ks	0,90	22,00
ZN81104	250x200 bílá	1ks	1,22	30,00
ZN81105	300x250 bílá	1ks	1,88	46,00

Kufr na nářadí kov

XTline



B1

Obj.číslo	Popis	Balení	Cena €	Cena Kč
PA78735	495x290x200mm 5 přihrádek	1ks	46,94	1150,00

Regály Variado



KONSTRUKCE
zinkovaná konstrukce

MATERIÁL
police z dřevotřísky

D10

Obj.číslo	Popis	Balení	Cena €	Cena Kč
170V	180x90x45, 200kg na polici	1ks	64,08	1650,00
300V	180x90x45, 265kg na polici	1ks	70,20	1720,00

Svítlna montážní nabíjecí COB LED 3W

Svítivost: 250 / 170 lumenů (100%, 60%)
 Lithium baterie 3,7V 1500mAh
 Nabíjení: 230V+12V auto adaptér
 Magnet, háček
 Indikace nabíjení
 Doba nabíjení: 4-5 hodin
 Doba svícení: 3-5 hodin
 Rozměry: 29x4x0,9cm
 Hmotnost: 200g
 Využití: vhodná do špatně přístupných míst
 PROFI PROVEDENÍ



B2

Obj.číslo	Popis	Balení	Cena €	Cena Kč
XT60036	COB LED 3W	10ks	58,37	1430,00

Svítlna montážní nabíjecí COB LED 7W + 1x LED 4W

Svítivost: 800 lumenů LED COBALT 8W
 Svítivost přední 200 lumenů LED 4W
 Lithium baterie 3,7V 2600mAh
 Nabíjení:
 230V+12V auto adaptér + USB kabel
 Magnet, háček
 Kloub
 Indikace nabíjení
 Doba nabíjení 4 hodin
 Doba svícení 2-8 hodiny
 Rozměry 26x53x3,93cm
 Hmotnost: 382 g
 PROFI PROVEDENÍ



B1

TECHNOLOGIE
 Velká svítivost:
 800 lumenů

novinka

Obj.číslo	Popis	Balení	Cena €	Cena Kč
XT60082	COB LED 7W + 1x LED 4W	12ks	60,82	1490,00

Svítlna montážní nabíjecí COB LED 2W + 3xLED

XTline

Svítivost: 250 lumenů (LED COBALT 3W)
 Svítivost předních LED DIOD 5 x 1W
 Lithium baterie 3,7V 2400mAh
 Nabíjení: 230V + 12V auto adaptér
 Magnet 3x, háček 2x
 Kloub 180°
 Indikace nabíjení
 Doba nabíjení: 5-6 hodin
 Doba svícení: 4-5 hodin
 Rozměry: 25x4x5cm
 Hmotnost: 260g
 PROFI PROVEDENÍ



B2

Obj.číslo	Popis	Balení	Cena €	Cena Kč
XT60037	COB LED 2W + 3x LED	5ks	46,53	1140,00

Svítlna montážní nabíjecí COB LED 3W + 1x LED 1W

XTline

Svítivost: 200 lumenů LED COBALT 2W
 Svítivost přední LED DIODY 1W
 Lithium baterie 3,7V 2000mAh
 Magnet, háček
 Kloub
 Indikace nabíjení
 Doba svícení: 3 hodiny
 Rozměry: 23x4x5,5cm
 Hmotnost: 210g
 PROFI PROVEDENÍ



B2

Obj.číslo	Popis	Balení	Cena €	Cena Kč
XT60064	LED 3W + 1x LED 1W	12ks	30,20	740,00

Svítlna montážní nabíjecí COB LED 2W

XTline

Svítivost: 160 lumenů
 Lithium baterie 3,7V 1500mAh
 Nabíjení 230V+12V auto adaptér
 Magnet, háček
 Indikace nabíjení
 Doba nabíjení 5-6 hodin
 Doba svícení 3-4 hodin
 Rozměry 33x5x5,5cm
 Hmotnost 265g
 PROFI PROVEDENÍ



B2

Obj.číslo	Popis	Balení	Cena €	Cena Kč
XT60071	COB LED 2W	8ks	44,90	1100,00

Svítlna montážní nabíjecí COB LED 1W

XTline

Svítivost 120 lumenů
 Lithium baterie 3,7V 1000mAh
 Nabíjení přes USB kabel
 Mikro USB zdířka
 Magnet
 Indikace nabíjení
 Doba nabíjení: 4-5 hodiny
 Doba svícení: 3 hodiny
 Rozměry: 16x2,5x3cm
 Hmotnost: 60g
 PROFI PROVEDENÍ



B3

Obj.číslo	Popis	Balení	Cena €	Cena Kč
XT60069	COB LED 1W	10ks	27,35	670,00

Svítilna montážní COB LED + 1x LED 1W

XTline

Svítivost: 200 lumenů LED COBALT 2W
Svítivost přední LED DIODY 1W
Součást balení: baterie 3xAAA
Magnet, háček
Kloub
Doba svícení: 3 hodiny
Rozměry: 23x4x5,5cm
Hmotnost: 210g



B5

Obj. číslo	Popis	Balení	Cena €	Cena Kč
XT60063	COB LED + 1xLED 1W	12ks	14,69	360,00

Svítilna COB LED 2W

XTline

Svítivost: 150 lumenů
Magnet, háček
Součást balení: baterie 3xAAA
Rozměry 20x2x6cm
Hmotnost: 153g



B5

Obj. číslo	Popis	Balení	Cena €	Cena Kč
XT60065	COB LED 2W + 3xAAA	10ks	8,08	198,00

Svítilna COB LED 1W + 3 LED

XTline

Svítivost: 100 lumenů
Magnet, háček
Včetně baterií 3xAAA



B5

Obj. číslo	Popis	Balení	Cena €	Cena Kč
XT60058	COB LED 1W + 3LED	10ks	8,08	198,00

Svítilna COB LED 1W

XTline

Svítivost: 80 lumenů
Magnet, háček
Včetně baterií 3xAAA



B5

Obj. číslo	Popis	Balení	Cena €	Cena Kč
XT60057	COB LED 1W + 3xAAA	25ks	6,16	151,00

Reflektor přenosný 20W COB LED

Přenosný reflektor je ideálním pomocníkem ve vaší dílně nebo domácnosti. Vysokovýkonný 20W COB LED je schopen svítit až 8 hodin se svítivostí ~ 1500 Lumen vestavěný 5V USB port zajistí dostatečnou energii, například pro nabíjení vašeho mobilního telefonu. Robustní konstrukce reflektoru s ochranou proti vodě IP44 zajišťuje vysokou životnost. V rukojeti svítilny je magnet pro variabilní použití na kovových plochách.

XTline

Svítivost: 800/1500 lumenů
LED COBALT 20W
Napájení 230/12V
Baterie 3,7V 6600mAh Li-ion
Vzdálenost dosvitu: 30 m
Stupně svitu: 100%, 50%, SOS
Doba nabíjení: 4-5hod.
Doba svícení: 3-4hod. (100%)
6-8hod. (50%)
Rozměr: 19x14,5x5cm
Hmotnost: 890g



Čepice se svítilnou 3,7V

XTline



novinka

B2

Obj. číslo	Popis	Balení	Cena €	Cena Kč
XT60081C	3,7V 300 mAh černá	12ks	10,45	256,00
XT60081M	3,7V 300 mAh modrá	12ks	10,45	256,00
XT60081S	3,7V 300 mAh šedá	12ks	10,45	256,00

Nabíječka autobaterií

Kompaktní nabíječka autobaterií 6V/12V. Jedná se o nabíječku se širokou škálou použití a intuitivním ovládáním, kterou je možné použít i pro nabíjení gelových baterií.

XTline

Základní popis funkcí:
Stav nabití akumulátoru je indikován na stupnici LED (25%, 50%, 75%, 100%)
Na výběr je hned několik provozních módů, přitom v každém módu je možno volit 3 režimy (Normální/rychlónabíjení/GEL)

Nabíjecí proud (6V) [A] 3,6A
Nabíjecí proud (12V) [A] 3,6A
Baterie-kapacita od [Ah] 1,2Ah
Baterie-kapacita do [Ah] 120Ah
Hmotnost [kg] 0,5 kg
Stupeň krytí IP20
Rozměry [mm] 260 x 70 x 45mm
Určeno pro (startovací baterie) pro všechny typy baterií



B1

Obj. číslo	Popis	Balení	Cena €	Cena Kč
XT60113	COB LED 20W	1ks	81,22	1990,00

Obj. číslo	Popis	Balení	Cena €	Cena Kč
XT60136	6V/12V: 3,6Amp	1ks	40,41	990,00

Svítilna hlavová CREE LED 3W



TECHNICKÉ PARAMETRY

- baterie: 3x AAA; váha: 12g; svítivost: 160 lumenů; baterie nejsou součástí balení
- světelný kužel: 150m; pracovní doba: 5 hodin; voděodolná

OVLÁDÁNÍ

Pomocí jednoho tlačítka změna režimu svícení a blikajícího světla

NASTAVENÍ

Libovolně nastavitelné popruhy



VÝKON

3W CREE LED dioda

TECHNOLOGIE

ZOOM světelného paprsku

Obj. číslo	Popis	Balení	Cena €	Cena Kč
PC5902	3W, CREE LED, dosvit 150m	10ks	21,63	530,00

Svítilna hlavová CREE LED 1W



TECHNICKÉ PARAMETRY

- svítivost: 60 lumenů
- baterie nejsou součástí balení

Obj. číslo	Popis	Balení	Cena €	Cena Kč
PC5900	1W, 3xAAA, dosvit 60m	12ks	6,65	163,00

Svítilna mini ALU 3W



TECHNICKÉ PARAMETRY:

- svítivost: 180 lumenů
- baterie nejsou součástí balení

Obj. číslo	Popis	Balení	Cena €	Cena Kč
PC5913	L 160mm, 3.0W, 2xAA, dosvit 150m	10ks	7,67	188,00

Svítilna montážní COB LED 1,5+1W



napájení 230/5V USB
baterie 3,7V 800mAh Li-Ion
magnet
klip
otočný podstavec
svítivost 145+65 lumenů



Obj. číslo	Popis	Balení	Cena €	Cena Kč
PC6812	COB led 1.5W+1W, hák 360°	12ks	16,33	400,00

Svítilna hlavová CREE LED 3W



TECHNICKÉ PARAMETRY

- baterie: 3x AAA;
- svítivost: 110 lumenů
- baterie nejsou součástí balení



VÝBAVA

samostatně zadní bezpečnostní červené světlo



VÝBAVA

po odejmutí z popruhu lze zavěsit za hák



Obj. číslo	Popis	Balení	Cena €	Cena Kč
PC5903	3W+1led, 3xAAA, dosvit 60m	8ks	12,08	296,00

Svítilna mini CREE LED 1W



TECHNICKÉ PARAMETRY

- svítivost: 90 lumenů
- baterie nejsou součástí balení

Obj. číslo	Popis	Balení	Cena €	Cena Kč
PC5919	L 110mm, 1W, 1xAA, dosvit 80m	20ks	7,76	190,00

Svítilna montážní COB LED 5+1W



napájení: 230/5V USB
baterie 3,7V 2200mAh
magnet
klip
svítivost: 500 lumenů

novinka

Obj. číslo	Popis	Balení	Cena €	Cena Kč
PC6824	COB led 5+1W	6ks	42,86	1050,00

Svítilna montážní prodloužená 10w



napájení: 230/5V USB
baterie 3,7V 2600mAh
magnet
klip, otočný nástavec
svítivost: 400 lumenů



novinka

Obj. číslo	Popis	Balení	Cena €	Cena Kč
PC6809	COB led 10W	12ks	26,53	650,00

Svítilna montážní

XTline



B3

Obj.číslo	Popis	Balení	Cena €	Cena Kč
XT60043	230V/50Hz 48 SMD LED	6ks	29,39	720,00

Svítilna montážní

XTline



B3

Obj.číslo	Popis	Balení	Cena €	Cena Kč
XT60047	230V/50Hz 16 SMD LED	6ks	19,18	470,00

Svítilna otočná COB-LED 3W + 5LED



baterie: 3,7V 2000 mAh-Li
3 COB-led: 220lm, 6-8 hodin
provoz
5 led: 25lm, 24-30 hodin provoz
dosvit 10m
doba nabíjení 6-8 hodin



C1

Obj.číslo	Popis	Balení	Cena €	Cena Kč
PC6814	magnet + hák 360°	6ks	26,53	650,00

Reflektor s držákem



C3

Obj.číslo	Popis	Balení	Cena €	Cena Kč
G3101	150W/230V	1ks	19,59	480,00
G3201	500W/230V	1ks	23,27	570,00

Lineární halogenová žárovka

C5

Obj.číslo	Popis	Balení	Cena €	Cena Kč
ZE0102	náhradní žárovka 230V/100W	1ks	2,20	54,00
ZE0202	náhradní žárovka 230V/400W	1ks	2,20	54,00

Svítilna hlavová AKU led



-svítivost: 160 lumenů
-pohybový senzor
-baterie nejsou součástí balení

C2

Obj.číslo	Popis	Balení	Cena €	Cena Kč
PC5904	5W+2SMD+2Led červené	10ks	20,82	510,00

Montážní lampa (přenosné světlo)



novinka

C1

Obj.číslo	Popis	Balení	Cena €	Cena Kč
P4203	230V/60W 5 m, závit: E27	1ks	13,06	320,00

Zářivková svítilna montážní



C2

Obj.číslo	Popis	Balení	Cena €	Cena Kč
TOE10	8W/230V, gumový kabel	1ks	16,33	400,00

Stojan pro svítilny PC5940, PC5942



C1

Obj.číslo	Popis	Balení	Cena €	Cena Kč
PC5999	max výška 152cm	1ks	23,67	580,00

Svítilna pracovní 20W



20W/230V
svítivost 2 000lm
krytí IP 54
kabel 180cm



C1

Obj.číslo	Popis	Balení	Cena €	Cena Kč
PC5940	230V	6ks	55,51	1360,00

Svítilna pracovní 30W COB LED



30W
svítivost 3000lm
krytí IP 54
kabel 180cm
baterie Li-Ion 6 600 mAh



C1

Obj.číslo	Popis	Balení	Cena €	Cena Kč
PC5942	230V	6ks	73,47	1800,00
PC5943	230V/12V	6ks	94,69	2320,00

Prodlužovací kabel s jednou zásuvkou



C1

Obj.číslo	Popis	Balení	Cena €	Cena Kč
KL29120	230V/20m, 1,5mm ²	1ks	25,31	620,00
KL29125	230V/25m, 1,5mm ²	1ks	29,39	720,00
KL29130	230V/30m, 1,5mm ²	1ks	33,47	820,00
KL29140	230V/40m, 1,5mm ²	1ks	45,71	1120,00
KL29210	230V/10m, 1,5mm ² , guma	1ks	18,37	450,00
KL29220	230V/20m, 1,5mm ² , guma	1ks	35,92	880,00
KL29230	230V/30m, 1,5mm ² , guma	1ks	52,65	1290,00

Prodlužovací kabel na bubnu



C1

Obj.číslo	Popis	Balení	Cena €	Cena Kč
KL29025	230V/25m, 1,5mm ²	1ks	42,45	1040,00
KL29050	230V/50m, 1,5mm ²	1ks	76,73	1880,00
KL29225	230V/25m, 1,5mm ² , guma	1ks	55,10	1350,00
KL29250	230V/50m, 1,5mm ² , guma	1ks	95,51	2340,00
KL29001	230V/25m, 1 zásuvka	novinka	47,35	1160,00
KL29002	230V/50m, 1 zásuvka	novinka	78,37	1920,00

Prodlužovací kabel



C5,C3

Obj.číslo	Popis	Balení	Cena €	Cena Kč
KL870023	zásuvka rozbočka, 3x 230V	1ks	3,67	90,00
KL870303	230V/3zásuvky, bílý 3m, 1mm ²	1ks	5,84	143,00
KL870393	230V/5zásuvek, bílý 3m, 1mm ²	1ks	8,04	197,00
KL870503	230V/3zásuvky, bílý 5m, 1mm ²	1ks	7,71	189,00
KL870593	230V/5zásuvek, bílý 5m, 1mm ²	1ks	9,22	226,00
KL871303	230V/3zásuvky, černý 3m, 1mm ²	1ks	5,47	134,00

Prodlužovací kabel GUMA - 4 zásuvky



novinka

C2

Obj.číslo	Popis	Balení	Cena €	Cena Kč
P14101	4 zásuvky 10m 1,5mm ² IP44	1ks	33,88	830,00
P14131	4 zásuvky 3m 1,5mm ² IP44	1ks	17,14	420,00
P14151	4 zásuvky 5m 1,5mm ² IP44	1ks	22,04	540,00

Prodlužovací gumový kabel na bubnu - 3 zásuvky, 25 m



novinka

C10

Obj.číslo	Popis	Balení	Cena €	Cena Kč
KL29116	2x230V, 1x400V / 25m, 1,5mm ²	1ks	114,69	2810,00

Prodlužovací gumový kabel na bubnu - 4 zásuvky, 25 m



novinka

C10

Obj.číslo	Popis	Balení	Cena €	Cena Kč
KL29114	230V/25m, 2,5mm ² 4 zásuvky	1ks	162,86	3990,00
KL29115	230V/50m, 2,5mm ² 4 zásuvky	1ks	88,98	2180,00

XTline

Metr svinovací

MATERIÁL

Nárazuvzorné jádro a voděodolné ABS pouzdro s pogumovaným pláštěm

MATERIÁL

Nylonem potažená ocelová páska, tloušťka 0,14mm

TECHNOLOGIE

- páska z uhlíkové oceli
- nylonový plášť pásky proti poškrábání
- ABS vnější obal
- chromovaný háček, připevněný 3 nýty
- kvalitní pružina a nárazuvzorné jádro

ASSIST®

Made by ASSIST

• Xm: délka pásma • M21: rok výroby • HD: stručný název výrobce • 20°C: teplota testu přesnosti

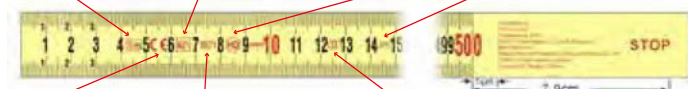

• CE: certifikát • 0071: číslo certifikace MID • Il: standard přesnosti

Obj. číslo	Popis	Balení	Cena €	Cena Kč
P13083	3m/19mm 71G	12ks	6,00	147,00
P13085	5m/25mm 71G	12ks	8,73	214,00
P13088	8m/25mm 71G	12ks	12,65	310,00

B2

Metr svinovací 2x stop

XTline

ASSIST®

Made by ASSIST

Obj. číslo	Popis	Balení	Cena €	Cena Kč
P13075	5m x 19mm	12ks	5,43	133,00
P13077	7,5m x 25mm	12ks	8,20	201,00

B3

Metr svinovací kompaktní

XTline

novinka

ASSIST®

Made by ASSIST

Obj. číslo	Popis	Balení	Cena €	Cena Kč
P13173	3m x 19mm	12ks	2,98	73,00
P13175	5m x 19mm	12ks	4,37	107,00
P13178	8m x 25mm	6ks	7,92	194,00

B3

Metr svinovací

XTline

ASSIST®

Made by ASSIST

Certifikace MID dvouletá kalibrace

Obj. číslo	Popis	Balení	Cena €	Cena Kč
P13052	2m x 16mm	12ks	1,92	47,00
P13053	3m x 19mm	12ks	2,65	65,00
P13055	5m x 19mm	12ks	3,39	83,00
P13057	7,5m x 25mm	12ks	5,63	138,00
P13060	10m x 25mm	12ks	8,53	209,00

B3

Metr svinovací

XTline

ASSIST®

Made by ASSIST

Certifikace MID dvouletá kalibrace

Obj. číslo	Popis	Balení	Cena €	Cena Kč
P13102	2m x 16mm	24ks	1,59	39,00
P13103	3m x 19mm	24ks	1,96	48,00
P13105	5m x 19mm	24ks	2,57	63,00
P13107	7,5m x 25mm	12ks	4,65	114,00
P13110	10m x 25mm	12ks	6,04	148,00

B3

Metr svinovací s magnetem 2x stop

XTline

ASSIST®

Made by ASSIST

Certifikace MID dvouletá kalibrace

Obj. číslo	Popis	Balení	Cena €	Cena Kč
P13303	3m x 10mm	12ks	3,43	84,00
P13305	5m x 19mm	12ks	3,71	91,00
P13307	7,5m x 25mm	12ks	5,80	142,00
P13310	10m x 25mm	12ks	7,51	184,00

B3

Metr svinovací s magnetem 2x stop

XTline

ASSIST®

Made by ASSIST

Certifikace MID dvouletá kalibrace

Obj. číslo	Popis	Balení	Cena €	Cena Kč
P13151	1m 1ks T-11G	48ks	1,18	29,00
P13152	2m x 16 mm	12ks	2,53	62,00
P13153	3m x 19mm	12ks	2,90	71,00
P13154	5m x 19mm	12ks	3,71	91,00
P13158	7,5m x 25mm	12ks	5,84	143,00
P13160	10m x 25mm	12ks	7,47	183,00

B6,B3

Metr svinovací

XTline



Obj. číslo	Popis	Balení	Cena €	Cena Kč
P11003	3m x 13mm	12ks	1,51	37,00
P11006	5m x 16mm	12ks	2,45	60,00

B3

Metr svinovací 2x stop

XTline



Obj. číslo	Popis	Balení	Cena €	Cena Kč
P13012	2m x 16mm	12ks	1,76	43,00
P13013	3m x 16mm	12ks	2,08	51,00
P13015	5m x 19mm	12ks	3,18	78,00
P13017	7,5m x 25mm	6ks	6,00	147,00
P13019	10m x 25mm	6ks	7,35	180,00

B3

XTline

Pásmo svinovací

Ocelové pásmo v komfortním plastovém pogumovaném pouzdru. Rychlé navíjení s převodovým poměrem 3:1. Pásmo šíře 13mm je zakončeno háčkem s plastovým očkem pro snadné uchycení při měření.

MATERIÁL
Protiskluzový
pogumovaný povrch



TECHNOLOGIE
Háček s plastovým
očkem pro snadné
uchycení při měření

VÝKON
Skládací klička
s kovovou výstuhou
s navijecím převodem 3:1

ZPRACOVÁNÍ
Kvalitní ocelové pásmo
šíře 13mm zaručuje
dlouhou životnost

ASSIST

Made by ASSIST



B1

Obj. číslo	Popis	Balení	Cena €	Cena Kč
P13149	30m x 13mm 3:1	1ks	16,33	400,00
P13150	50m x 13mm 3:1	1ks	21,63	530,00

Pásmo skládací dřevěný

XTline



ASSIST

Made by ASSIST

Obj. číslo	Popis	Balení	Cena €	Cena Kč
P13063	30m	1ks	11,43	280,00
P13065	50m	1ks	17,14	420,00

B2

Metr skládací dřevěný

XTline



Obj. číslo	Popis	Balení	Cena €	Cena Kč
XT13010	1m	20ks	1,92	47,00
XT13020	2m	1ks	3,27	80,00

C3

Metr skládací dřevěný

METRIE



Obj. číslo	Popis	Balení	Cena €	Cena Kč
M13010	1m	1ks	1,84	45,00
M13020	2m	1ks	3,35	82,00
M13030	3m	1ks	7,39	181,00

C3,C2

Pásmo na vidlici ocelové

XTline



ASSIST

Made by ASSIST

Obj. číslo	Popis	Balení	Cena €	Cena Kč
P13093	30m	1ks	15,51	380,00
P13095	50m	1ks	20,00	490,00

B2

Pásmo ocelové



C3

Obj.číslo	Popis	Balení	Cena €	Cena Kč
P102020	20m	1ks	8,08	198,00
P102030	30m	10ks	11,76	288,00
P102050	50m	10ks	18,78	460,00

Pásmo PVC profi (T-vidlice) PVC



C3

Obj.číslo	Popis	Balení	Cena €	Cena Kč
P13183	30m	1ks	7,88	193,00
P13185	50m	1ks	10,73	263,00

XTline

Měřítka posuvná

Digitální posuvné měřítko v plastové krabičce. Pro přesné měření vnitřních a vnějších rozměrů (hloubky) do 150mm nebo 6 palců. Možnost nastavit nulu. LCD display v kovové schránce. Velké, čitelné číslice s rozlišením 0,01mm.

USNADNĚNÍ

Na zadní straně měřidla je pomocná tabulka pro výrobu závitu

ISO 9001

Certifikováno

FUNKCE

Převod mezi imperiální a metrickou soustavou



FUNKCE
Hloubkoměr

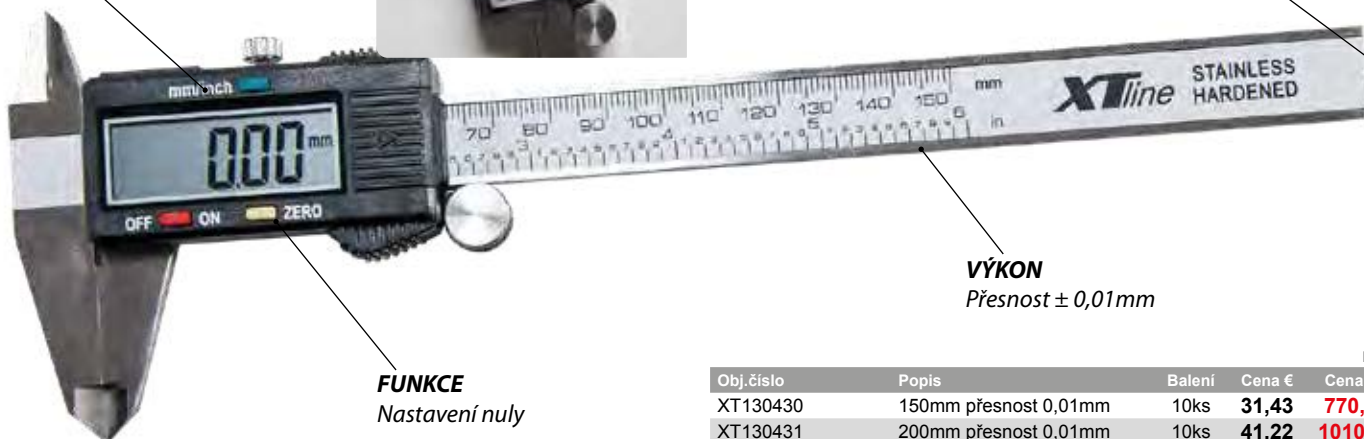

FUNKCE
Nastavení nuly

VÝKON
Přesnost ± 0,01mm

B3,B1

Obj.číslo	Popis	Balení	Cena €	Cena Kč
XT130430	150mm přesnost 0,01mm	10ks	31,43	770,00
XT130431	200mm přesnost 0,01mm	10ks	41,22	1010,00
XT130432	300mm přesnost 0,01mm	10ks	68,57	1680,00

Pásmo nylonové



C3

Obj.číslo	Popis	Balení	Cena €	Cena Kč
PC1320	20m	1ks	5,59	137,00
PC1330	30m	1ks	7,27	178,00
PC1350	50m	1ks	10,16	249,00

Pásmo ocelové pogumované



navijení 4:1

C2

Obj.číslo	Popis	Balení	Cena €	Cena Kč
PC1365	20m	1ks	12,53	307,00
PC1366	30m	1ks	13,88	340,00
PC1367	50m	1ks	19,18	470,00

Měřítka posuvná 150mm digitální NEREZ

XTline

ISO 9001

Certifikováno



Obj.číslo	Popis	Balení	Cena €	Cena Kč
XT130433	150mm přesnost 0,01mm	10ks	37,96	930,00

B3

Posuvné měřítka digitální 500mm



Obj.číslo	Popis	Balení	Cena €	Cena Kč
P106028	500mm, přesnost 0,01mm	1ks	208,57	5110,00

C1

Posuvné měřítka



Obj.číslo	Popis	Balení	Cena €	Cena Kč
P106022	500mm, přesnost 0,02mm	1ks	60,41	1480,00
P106023	1000mm, přesnost 0,02mm	1ks	162,45	3980,00

C1

Úhломěr

STAVTOOL



Obj.číslo	Popis	Balení	Cena €	Cena Kč
14075	230x500 mm, 180°	10ks	4,98	122,00

C3

Úhломěr rameno 0-180°



Obj.číslo	Popis	Balení	Cena €	Cena Kč
14060	150x200 mm	10ks	27,76	680,00
14070	300x500 mm	1ks	61,63	1510,00

C2,C1

Posuvné měřítka INOX se šroubem

XTline



Obj.číslo	Popis	Balení	Cena €	Cena Kč
P13425	150mm, přesnost 0,02mm	10ks	14,29	350,00
P13427	200mm, přesnost 0,02mm	10ks	19,59	480,00
P13422	300mm, přesnost 0,02mm	10ks	35,10	860,00

B1,B3,B2

Posuvné měřítka INOX s tlačítkem

XTline



Obj.číslo	Popis	Balení	Cena €	Cena Kč
P13426	150mm, přesnost 0,02mm	10ks	15,10	370,00

B3

Posuvka plast

STAVTOOL



Obj.číslo	Popis	Balení	Cena €	Cena Kč
M14006	150mm	25ks	1,02	25,00

C6

Ocelové měřítka

STAVTOOL



Obj.číslo	Popis	Balení	Cena €	Cena Kč
M14010	300mm	10ks	1,88	46,00
M14011	600 mm	10ks	4,12	101,00
M14012	1000 mm	12ks	9,63	236,00

C5,C4

Rýsovací kružítko 200mm



Obj.číslo	Popis	Balení	Cena €	Cena Kč
ZN13285		1ks	15,51	380,00

C3

Mikrometr

XTline



Obj.číslo	Popis	Balení	Cena €	Cena Kč
14040	0-25mm, přesnost 0.01mm	1ks	15,92	390,00
14045	25-50mm, přesnost 0.01mm	1ks	17,96	440,00

B2

Měrky na závity metrické a withworth

XTline



B3

Obj.číslo	Popis	Balení	Cena €	Cena Kč
XT130212	52 listů	10ks	7,59	186,00

Listové měrky

XTline



B3

Obj.číslo	Popis	Balení	Cena €	Cena Kč
XT130213	0,05-1mm 13ks	10ks	2,45	60,00
XT130220	0,05-1mm 20ks	10ks	3,67	90,00

Úchylkoměr



C3

Obj.číslo	Popis	Balení	Cena €	Cena Kč
P106106	0-10/0,01mm	1ks	21,63	530,00

Úhelník Al

XTline



B3

Obj.číslo	Popis	Balení	Cena €	Cena Kč
P13323J	250mm	10ks	5,18	127,00
P13330	300mm	10ks	5,71	140,00
P13335	350mm	10ks	6,57	161,00
P13340	400mm	10ks	7,43	182,00
P13350	500mm	10ks	8,37	205,00

Úhelník truhlářský



C3

Obj.číslo	Popis	Balení	Cena €	Cena Kč
14240	400x190	1ks	12,08	296,00
14250	500x210	1ks	13,47	330,00

Stojánek magnetický 80N



C3

Obj.číslo	Popis	Balení	Cena €	Cena Kč
P106110	- přitlačná síla 80N	1ks	17,96	440,00

Rýsovací jehla



C3

Obj.číslo	Popis	Balení	Cena €	Cena Kč
PC5830	150mm	25ks	2,94	72,00

Rýsovací jehla



C3

Obj.číslo	Popis	Balení	Cena €	Cena Kč
ZN13281	150mm	1ks	2,20	54,00

Úhelník příložný



C3

Obj.číslo	Popis	Balení	Cena €	Cena Kč
14491	150x100x5mm	1ks	5,88	144,00
14492	300x180x5mm	1ks	11,18	274,00
14493	400x230x5mm	1ks	14,69	360,00
14494	500x280x5mm	1ks	18,78	460,00

Úhelník kovový

STAVTOOL



B4

Obj.číslo	Popis	Balení	Cena €	Cena Kč
P13322	250mm	12ks	1,71	42,00
P13323	300mm	12ks	1,84	45,00
P13324	350mm	12ks	2,37	58,00
P13326	400mm	12ks	2,24	55,00

Úhelník tesařský



Obj. číslo	Popis	Balení	Cena €	Cena Kč
ZN14350	500x250mm	1ks	13,06	320,00
ZN14360	600x300mm	1ks	14,29	350,00
ZN14380	800x320mm	1ks	15,51	380,00
ZN14399	1000x360mm	1ks	17,55	430,00

Úhelník stolařský AL univerzální palcový

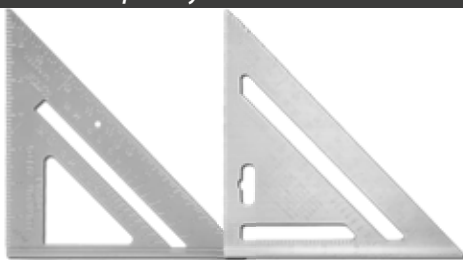

novinka

Obj. číslo	Popis	Balení	Cena €	Cena Kč
PC1325	180x3mm	10ks	4,45	109,00
PC1326	180x4mm	10ks	8,20	201,00

Tužka tesařská



Obj. číslo	Popis	Balení	Cena €	Cena Kč
P13000	180mm	72ks	0,2	5,00

Tužka



Obj. číslo	Popis	Balení	Cena €	Cena Kč
ZN13272	tesařská bílá 180mm	72ks	0,24	6,00
ZN13273	na sklo, keramiku červená tuha	72ks	0,20	5,00
ZN13274	dvojbarevná	72ks	0,33	8,00

Tužka



Obj. číslo	Popis	Balení	Cena €	Cena Kč
PC0126	na kámen	24ks	3,14	77,00
PC0226	na kámen	24ks	3,22	79,00
PC0127	tuhy do tužky PC0126, 1bal/5ks	1ks	2,04	50,00
PC0227	tuhy do tužky PC0226, 1bal/5ks	12ks	2,49	61,00

Úhelník tesařský

STAVTOOL



Obj. číslo	Popis	Balení	Cena €	Cena Kč
P13325	400x600mm	1ks	4,78	117,00

Tužka tesařská C0125



Obj. číslo	Popis	Balení	Cena €	Cena Kč
PC0129	180mm	4ks	0,37	9,00
PC0125	250mm	4ks	0,49	12,00

Tužka tesařská C0225



Obj. číslo	Popis	Balení	Cena €	Cena Kč
PC0229	180mm	4ks	0,41	10,00
PC0225	250mm	4ks	0,49	12,00

Popisovač



novinka

Obj. číslo	Popis	Balení	Cena €	Cena Kč
PC0130	Popisovač tenký, černý	12ks	0,33	8,00
PC0134	Sada barevných tenkých popisovačů	1ks	11,43	280,00
PC0135	Popisovač silný, černý	12ks	0,49	12,00
PC0139	Sada barevných silných popisovačů	1ks	17,14	420,00

Popisovač oboustranný



novinka

Sada: červená, zelená, modrá, černá

Obj. číslo	Popis	Balení	Cena €	Cena Kč
PC0140	černý	12ks	0,41	10,00
PC0144	sada barevných 36ks/box	1ks	15,10	370,00



STAVBA

261 - 263 VODOVÁHY
STAKOVACÍ LATĚ
HADICOVÉ VODOVÁHY



264 - 266 PISTOLE VYTLAČOVACÍ
PISTOLE NA PU PĚNY



267 - 268 MÍCHADLA



269 - 272 ŘEZAČKY DLAŽBY A OBKLADŮ
PŘÍSLUŠENSTVÍ
DRŽÁKY NA SKLA



273 - 275 STĚRKY
ŠKRABÁKY



276 - 277 LŽÍCE
NABĚRAČKY



277 - 285 HLADÍTKA
ŠKRABÁKY



286 - 289 OSTATNÍ STAVEBNÍ NÁŘADÍ



XTline
PROFESSIONAL TOOLS

GENERAL



XTline

Vodováha 2 libely

Vodováha XTline splňuje přísné podmínky pro certifikát VPA, který zaručuje mezinárodní ověření vysoké kvality. Libely jsou pevně usazeny v hliníkovém těle tak, aby byla zaručena kalibrovaná přesnost po celou životnost vodováhy a to i v extrémních teplotních změnách a tvrdém zacházení na stavbě. Bublínka má i při změnách pracovní teploty vždy stejnou velikost pro jasné čtení a maximální přesnost a nemlží se.



Doživotní záruka na libely



Dvě rysky libely - je možné bez problému naměřit 2% spád.



Přesnost libely- 0,5mm/1m=0,0285 zaručuje standart pro profesionální použití.



Odolnost - plastové koncovky odolné proti nárazu.

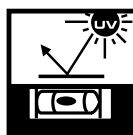

Ochrana proti UV záření - je díky speciální náplni uvnitř libely.



Frézovaná hrana - zaručuje vysoké přesnosti při měření (platí pro délky 400-1200mm).



Značka pro rozměr vodováhy.

Vodováhy 2libely+magnet

XTline



Obj.číslo	Popis	Balení	Cena €	Cena Kč
XT139040	400mm	10ks	15,51	380,00
XT139060	600mm	10ks	18,37	450,00
XT139080	800mm	10ks	22,86	560,00
XT139100	1000mm	10ks	27,35	670,00
XT139120	1200mm	10ks	29,39	720,00
XT139150	1500mm	10ks	34,69	850,00
XT139180	1800mm	10ks	37,96	930,00
XT139200	2000mm	10ks	41,22	1010,00

Obj.číslo	Popis	Balení	Cena €	Cena Kč
XT130400	Vodoň ha 400mm	10ks	9,55	234,00
XT130600	Vodoň ha 600mm	10ks	11,76	288,00
XT130800	Vodoň ha 800mm	10ks	13,47	330,00
XT131000	Vodoň ha 1000mm	10ks	15,51	380,00
XT131200	Vodoň ha 1200mm	10ks	17,96	440,00
XT131500	Vodoň ha 1500mm	1ks	22,04	540,00
XT131800	Vodoň ha 1800mm	1ks	25,31	620,00
XT132000	Vodoň ha 2000mm	1ks	28,16	690,00

Vodováha 1libela

XTline



Obj.číslo	Popis	Balení	Cena €	Cena Kč
XT132010	100mm	10ks	7,71	189,00

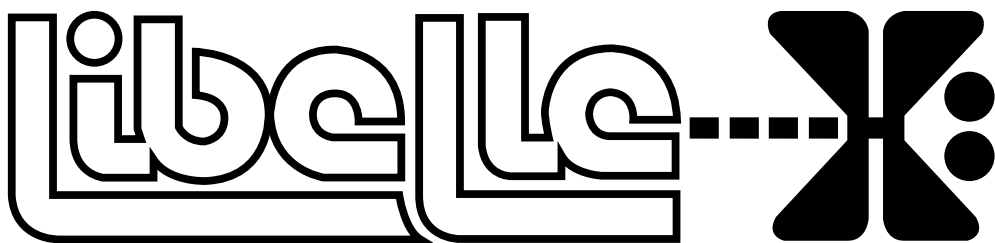

Vodováha Libelle

Vodováhy LIBELLE jsou vyrobeny z plochého hliníkového profilu rozměr 48 x 22mm, tloušťka strany A- 1,5mm, základny B- 1,8mm (+/-0,15mm), váha 0,56kg/m, délka od 30cm do 200cm. Profil je dále povrchově upraven – ELOXOVÁNÍM.

Přesné vodní váhy a latě

- 10let záruka na libely - optická libela - nárazuvzdorné
- přesnost 0,5mm/1m = 0,0285° - optická libela zvyšuje přesnost měření
- eloxovaný otěruvzdorný povrch
- tloušťka stěny 1,5mm
- každý kus je elektronicky testován a má své číslo - ISO 9001
- kapalina v libele je UV stabilizovaná a fluorescenční pro lepší viditelnost

Upevnění libel:

Libely jsou upevněny pomocí rozpínací úchytky, která zaručuje její přesné, pevné a zároveň pružné usazení.



Koncovky vodováhy:

Zesílené pružné koncovky slouží k tlumení nárazu při pádu.



Vodováha VVM 2libely+magnet



Vodováha VVN 2 libely



Obj.číslo	Popis	Balení	Cena €	Cena Kč
ZN15204	400mm	1ks	17,55	430,00
ZN15205	500mm	1ks	18,78	460,00
ZN15206	600mm	1ks	19,59	480,00
ZN15208	800mm	1ks	21,63	530,00
ZN15210	1000mm	1ks	32,24	790,00
ZN15212	1200mm	1ks	35,10	860,00
ZN15215	1500mm	1ks	38,78	950,00
ZN15218	1800mm	1ks	41,22	1010,00
ZN15220	2000mm	1ks	44,49	1090,00

Obj.číslo	Popis	Balení	Cena €	Cena Kč
ZN15003	300mm	1ks	9,35	229,00
ZN15004	400mm	1ks	10,24	251,00
ZN15005	500mm	1ks	11,31	277,00
ZN15006	600mm	1ks	12,08	296,00
ZN15008	800mm	1ks	14,29	350,00
ZN15010	1000mm	1ks	15,92	390,00
ZN15012	1200mm	1ks	17,96	440,00
ZN15015	1500mm	1ks	21,22	520,00
ZN15018	1800mm	1ks	24,08	590,00
ZN15020	2000mm	1ks	26,53	650,00



Stahovací latě

- přesnost 0,5mm/1m

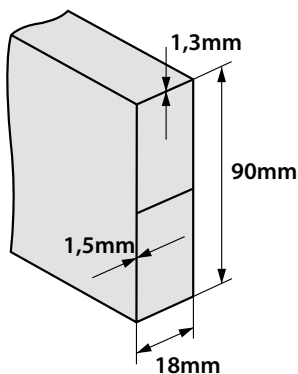

Stahovací lat' 1 libela



Obj.číslo	Popis	Balení	Cena €	Cena Kč
XT134150	1500mm	1ks	24,49	600,00
XT134200	2000mm	1ks	29,80	730,00
XT134250	2500mm	1ks	34,69	850,00
XT134300	3000mm	1ks	40,00	980,00
XT134400	4000mm	1ks	62,45	1530,00

Stahovací lat' 2 libely



Stahovací lat' 2 libely+madla



Obj.číslo	Popis	Balení	Cena €	Cena Kč
XT135150	1500mm	1ks	31,02	760,00
XT135200	2000mm	1ks	33,47	820,00
XT135250	2500mm	1ks	37,55	920,00
XT135530	3000mm	1ks	45,71	1120,00
XT135540	4000mm	1ks	64,49	1580,00

Obj.číslo	Popis	Balení	Cena €	Cena Kč
XT137150	1500mm	1ks	33,06	810,00
XT137200	2000mm	1ks	41,22	1010,00
XT137250	2500mm	1ks	44,49	1090,00
XT137300	3000mm	1ks	47,35	1160,00
XT137400	4000mm	1ks	81,22	1990,00

Stahovací lať bez libel

XTline



Obj.číslo	Popis	Balení	Cena €	Cena Kč
XT133150	1500mm	1ks	11,31	277,00
XT133180	1800mm	1ks	13,06	320,00
XT133200	2000mm	1ks	15,10	370,00
XT133250	2500mm	1ks	17,55	430,00
XT133300	3000mm	1ks	22,45	550,00
XT133400	4000mm	1ks	29,80	730,00

B1

XTline

Stahovací lať

Stahovací lať z hliníkového profilu, který je snadno omyvatelný a zároveň odolný proti zatížení stahovanými materiály. Jsou vhodné pro různé urovnávání a stahování povrchů od omítek, betonu a stěrek až po hlínu na zahradě, podkladového písku nebo pro zajištění roviny při ukládání obrubníků, dlažby atd.

Obdelníkové profily jsou vhodné pro hrubší práce a dodáváme je až do délky 4m. Mohou být těž osazeny jednou nebo 2 libelami a madly pro usnadnění práce s laťí.

Trapézová lať je bez libel a je vhodná pro jemnější úpravu povrchů díky zkosenému profilu a drážce pro prsty.

Laťe s H-profilem jsou tenké, lehké a přizpůsobené ke stahování omítek a stěrek ve vertikální poloze.

Stahovací lať trapézová

XTline



Obj.číslo	Popis	Balení	Cena €	Cena Kč
XT138150	1500mm	1ks	9,67	237,00
XT138180	1800mm	1ks	11,55	283,00
XT138200	2000mm	1ks	12,86	315,00
XT138250	2500mm	1ks	15,10	370,00
XT138300	3000mm	1ks	19,18	470,00

B1

Stahovací lať H-profil

XTline



Obj.číslo	Popis	Balení	Cena €	Cena Kč
XT138530	1500mm	1ks	12,65	310,00
XT138550	1800mm	1ks	14,69	360,00
XT138600	2000mm	1ks	16,73	410,00
XT138700	2500mm	1ks	19,59	480,00
XT138800	3000mm	1ks	24,49	600,00

B1

Hadicová vodováha komplet



Obj.číslo	Popis	Balení	Cena €	Cena Kč
ZN15992	10m, PVC trubice	1ks	10,73	263,00
ZN15993	15m, PVC trubice	1ks	13,06	320,00

C2



Hadicová vodováha



Obj.číslo	Popis	Balení	Cena €	Cena Kč
ZN15990	sklo	1ks	4,78	117,00
ZN15991	PVC	1ks	4,33	106,00

C3

XTline

Vytlačovací pistole výkyvná

Vytlačovací pistole na tmel výkyvná má robustní konstrukci. Zesílený pojezdový mechanismus umožňuje aplikaci bez prokluzu vodící tyče. Pevný kovový rám je odolný proti kroucení. Funkce zpětného chodu zabraňuje vytékání tmelu z kartuše.

MATERIÁL

Hliníkový rám odolný proti kroucení a zaručuje dlouhou životnost

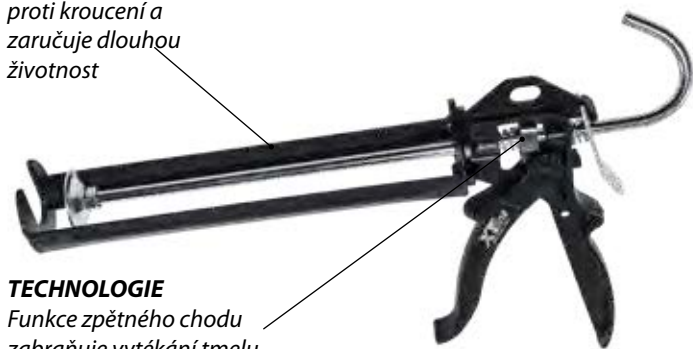

TECHNOLOGIE

Funkce zpětného chodu zabraňuje vytékání tmelu z kartuše

TECHNOLOGIE

DRIPLESS funkce masivní posuvný mechanismus

MATERIÁL

Zesílený pojezdový mechanismus umožňuje aplikace bez prokluzu vodící tyče



novinka

Obj. číslo	Popis	Balení	Cena €	Cena Kč
XT099	300ml	1ks	7,35	180,00

Pistole na tmel a chemické malty

XTline



B2

Obj. číslo	Popis	Balení	Cena €	Cena Kč
XT096	300ml	1ks	12,65	310,00

Pistole na chemické malty

XTline



B2

Obj. číslo	Popis	Balení	Cena €	Cena Kč
XT098	410ml	1ks	14,29	350,00

Aplikační pistole na chemické kotvy



FO

Obj. číslo	Popis	Balení	Cena €	Cena Kč
UPP910063	410ml	1ks	28,98	710,00

XTline

VYTLAČOVACÍ PISTOLE

Aplikační pistole pro silikonové a akrylátové tmely. Mechanismus zpětného chodu zabraňuje po ukončení práce vytékání tmelu z kartuše. Pevný rám odolný proti kroucení s kvalitní povrchovou úpravou.

MATERIÁL

Rám odolný proti kroucení

TECHNOLOGIE

Šestihranný aplikační píst

VÝKON

Trn na odstraňování zaschlého tmelu



TECHNOLOGIE
Dripless funkce zpětného chodu

B4

Obj. číslo	Popis	Balení	Cena €	Cena Kč
Z952013	300ml, typ COX	1ks	4,78	117,00

XTline

VÝKON

Kovová matice zaručuje pevné spojení



Vytlačovací pistole

Ruční výtlačná pistole na silikony, tmely, chemické kotvy, atd. z kartuší nebo střívek. Tělo pistole je z lehké hliníkové slitiny, ocelový rám pro profesionální použití. Kvalitní zpracování a odolný nátěr rámu zaručují dlouhou životnost.

MATERIÁL

Zesílený rám i celá konstrukce pistole

TECHNOLOGIE

Zpětný chod zabraňuje nežádoucímu odkapávání po ukončení práce

ZPRACOVÁNÍ

Ergonomická rukojeť a lehký chod pro práci bez únavy



provedení s větší kapacitou - 600ml

Obj.číslo	Popis	Balení	Cena €	Cena Kč
XT094	310ml	1ks	11,39	279,00
XT095	600ml	1ks	14,69	360,00
Z950101	tryska k vytlačovací pistoli	1ks	0,37	9,00

B3, C6

Pistole na tmel skeletová

STAVTOOL



Pistole na tmel skeletová

STAVTOOL



Obj.číslo	Popis	Balení	Cena €	Cena Kč
P19686	300ml	1ks	3,71	91,00

B3

Obj.číslo	Popis	Balení	Cena €	Cena Kč
P19686A	300ml	1ks	2,94	72,00

B5

Pistole na tmel



Obj.číslo	Popis	Balení	Cena €	Cena Kč
P19684	300ml	12ks	2,57	63,00

C3

Pistole na tmel

STAVTOOL



Obj.číslo	Popis	Balení	Cena €	Cena Kč
P19689	300ml	1ks	6,33	155,00

B4

Pistole na tmel PVC polouzavřená



Obj.číslo	Popis	Balení	Cena €	Cena Kč
P19683	300ml	12ks	3,55	87,00

C3

Pistole na PU pěny

XTline

ZPRACOVÁNÍ

Antikorozní uchycení

ZPRACOVÁNÍ

Zúžená dávkovací tyč s možností přidání plastových nástavců



Obj.číslo	Popis	Balení	Cena €	Cena Kč
XT097	G-04, kov/plast	1ks	12,24	300,00

B2

XTline

Pistole na PU pěny

Celokovová pistole na PU pěny. Teflonový vnitřní povrch usnadňuje čištění a odstraňování přebytečné pěny po skončení práce. Možnost regulace průtoku pěny maximálně šetří spotřebovaný materiál. Součástí jsou aplikační hadičky pro přesné nanesení pěny na požadované místo.

TECHNOLOGIE

Vyměnitelná tryska

Obj.číslo	Popis	Balení	Cena €	Cena Kč
XT091		1ks	24,08	590,00
XT092	náhradní špička a trubička	1ks	0,33	8,00

MATERIÁL
Upínací hlavice
potažená teflonem

TECHNOLOGIE
Regulace průtoku pěny



Pistole celokovová na PU pěny

STAVTOOL



Obj.číslo	Popis	Balení	Cena €	Cena Kč
Z950004		1ks	13,88	340,00



XTline

Pistole na PU pěny

Profesionální pistole na PU pěny s teflonovým povrchem, který značně zjednodušuje čištění. Jemná regulace průtoku pěny pomocí šroubu zaručuje přesné dávkování pěny. Komfortní pogumovaná rukojeť umožňuje pohodlné používání pistole při práci.

NASTAVENÍ

Jemná regulace pro
přesné dávkování pěny

MATERIÁL
Komfortní
pogumovaná
rukojeť

MATERIÁL

Tělo pistole s teflonovým
povrchem pro jednoduché
čištění

MATERIÁL

Pracovní části
s teflonovým povrchem

Obj.číslo	Popis	Balení	Cena €	Cena Kč
XT093		1ks	21,22	520,00

Pistole celokovová na PU pěny

STAVTOOL



Obj.číslo	Popis	Balení	Cena €	Cena Kč
P19653		1ks	15,51	380,00



XTline

MATERIÁL

Ploché části
z pevného materiálu

Míchadlo s kruhem Zn

Inovovaná technologie minimalizuje vibrace při roztočení. Kvalitní pozinkování. Použití kvalitní oceli. Ryze česká výroba.

TECHNOLOGIE

Důkladné sváry
místo obvyklého bodování

VÝKON

Kruh ze silnějšího materiálu
výrazně oddaluje opotřebení výrobku



- míchání stavebních lepidel, malt, barev, omítkovin

Obj.číslo	Popis	Balení	Cena €	Cena Kč
HN85	ø 85mm, délka 500mm / šestihran	1ks	10,65	261,00
HN100	ø 100mm, délka 500mm / šestihran	1ks	11,51	282,00
HN120	ø 120mm, délka 700mm / šestihran	1ks	15,92	390,00

Míchadlo s kruhem trojramenné Zn

XTline



- míchání stavebních lepidel, malt, barev, omítkovin

Obj.číslo	Popis	Balení	Cena €	Cena Kč
HN140Z	ø 140mm, délka 600mm / M14	1ks	25,31	620,00

Míchadlo s kruhem Zn

XTline



- míchání stavebních lepidel, malt, barev, omítkovin

Obj.číslo	Popis	Balení	Cena €	Cena Kč
HN100Z	ø 100 mm, délka 600 mm / M14	1ks	15,10	370,00
HN121	ø 120 mm, délka 700 mm / M14	1ks	17,14	420,00

Míchadlo s kruhem Zn

RICHTER



- míchání stavebních lepidel, malt, barev, omítkovin

Obj.číslo	Popis	Balení	Cena €	Cena Kč
PC0635	ø 120 mm, délka 600 mm / M14	1ks	9,92	243,00

Míchadlo s kruhem Zn

RICHTER



- míchání stavebních lepidel, malt, barev, omítkovin

Obj.číslo	Popis	Balení	Cena €	Cena Kč
PC0638	ø 100 mm, délka 500 mm / SDS plus	1ks	4,82	118,00
PC0639	ø 120 mm, délka 600 mm / SDS plus	1ks	5,51	135,00

Míchadlo s kruhem Zn

STAVTOOL



Obj.číslo	Popis	Balení	Cena €	Cena Kč
ZN35094	ø 80 mm, délka 400 mm / SDS plus	1ks	3,47	85,00
ZN35095	ø 100 mm, délka 600 mm / SDS plus	1ks	4,53	111,00
ZN35096	ø 120 mm, délka 600 mm / SDS plus	1ks	4,90	120,00

Míchadlo s kruhem Zn se šestihranem

STAVTOOL



Obj.číslo	Popis	Balení	Cena €	Cena Kč
ZN35038	ø 80 mm, délka 400 mm / šestihran	1ks	3,39	83,00
ZN35058	ø 90 mm, délka 600 mm / šestihran	1ks	4,04	99,00
ZN35023	ø 120 mm, délka 600 mm / šestihran	1ks	4,82	118,00



Míchadla ENCO-MIX pro stavební hmoty, barvy, penetrace a materiály podobných konzistencí.

- dvouspirálové, tříspirálové a čtyřspirálové provedení
- se šestihranem, pro SDS+ upínání, se závitem M14
- spirály standardní i prodloužené u všech typů
- pravotočivý i levotočivý směr vinutí spirál
- průměr 80mm, 100mm, 120mm

Míchadlo 80mm 3 spirály, šestihran, prodloužená



novinka

- míchání barev, spárovacích hmot, laků a řídkých stavebních směsí

Obj.číslo	Popis	Balení	Cena €	Cena Kč
ZE080/3HP/PB	ø 80mm, délka 500mm / šestihran	1ks	6,69	164,00

Míchadlo 100mm, 3 spirály, šestihran, levá, krátká



novinka

- míchání barev, spárovacích hmot, laků a řídkých stavebních směsí.

Obj.číslo	Popis	Balení	Cena €	Cena Kč
ZE100/3HL/KB	ø 100mm, délka 500 mm / šestihran	1ks	6,94	170,00

Míchadlo 120mm, se závitem M14, 3 spirály, prodloužená



novinka

- míchání stavebních lepidel, malt, omítkovin, zvláště pro míchání v kovových nádobách

Obj.číslo	Popis	Balení	Cena €	Cena Kč
ZE120/3MP/PB	ø 120mm, délka 600mm / M14	1ks	13,06	320,00

Míchadlo barvy - lakované



Použití: míchání barev a řídké směsí

Obj.číslo	Popis	Balení	Cena €	Cena Kč
P19741	ø 80mm, délka 405 mm / šestihran	1ks	2,33	57,00
P19742	ø 100mm, délka 505 mm / šestihran	1ks	3,76	92,00

Míchadlo 100mm, 3 spirály, šestihran, prodloužená



novinka

- míchání stavebních lepidel, malt, barev, omítkovin

Obj.číslo	Popis	Balení	Cena €	Cena Kč
ZE100/3HP/PB	ø 100mm, délka 500 mm / šestihran	1ks	7,10	174,00

Míchadlo 100mm SDSplus, 3 spirály, pravá, prodloužená



novinka

- míchání stavebních lepidel, malt, barev, omítkovin

Obj.číslo	Popis	Balení	Cena €	Cena Kč
ZE100/3SP/PB	ø 100mm, délka 500 mm / SDSplus	1ks	7,80	191,00

Míchadlo 120mm, SDSplus, 3 spirály, pravá, prodloužená



novinka

- míchání barev, spárovacích hmot, laků a řídkých stavebních směsí

Obj.číslo	Popis	Balení	Cena €	Cena Kč
ZE120/3SP/PB	ø 120mm, délka 600mm / SDSplus	1ks	14,29	350,00

Míchadlo s kruhem



- sklolaminátová spirála
- míchání stavebních lepidel, malt, barev, omítkovin

Obj.číslo	Popis	Balení	Cena €	Cena Kč
Z1216	ø 100 mm, délka 510 mm / M14	1ks	6,90	169,00
Z1217	ø 125 mm, délka 600 mm / M14	1ks	15,51	380,00

Řezačka dlažby s ložisky 1200mm

Masivní řezačka obkladů a dlažby. Ložiska uložena v kovovém pouzdře pro přesný a snadný řez. Vůle způsobená provozem lze upravit seřizovacími šrouby. Úhloměr pro přesný úhlový řez. Páková lámačka umožňuje snadné lámání i velkých formátů dlažeb.

TECHNOLOGIE

Masivní vodící lišta v křížovém tvaru se zapouzdřenými kvalitními ložisky umožňuje přesně vedení řezu

TECHNOLOGIE

Profilovaná páka řezačky pro snadné lámání



Řezačka dlažby s ložisky 1000mm

Masivní řezačka obkladů a dlažby. Ložiska uložena v kovovém pouzdře pro přesný a snadný řez. Vůle způsobená provozem lze upravit seřizovacími šrouby. Úhloměr pro přesný úhlový řez. Páková lámačka umožňuje snadné lámání i velkých formátů dlažeb. Maximální délka řezu - 1000 mm. Maximální rozměr dlaždic na koso - 700 x 700 mm



novinka

Technická specifikace

Max. délka řezu	1200mm	Tloušťka základny	3mm
Nastavitelné měřidlo	30cm	Rozměr řezného kolečka	22x6x2mm
Rozměr gumové podložky:	1200x155mm	Rozměr produktu	1435x245x230mm
Šířka kovové základny	195mm	Hmotnost	10,56kg

B10,C5

Obj. číslo	Popis	Balení	Cena €	Cena Kč
P8104E	1200 mm	1ks	228,16	5590,00
ZN36132	náhradní kolečko 22x6x2mm	1ks	10,78	264,00

Řezačka dlažby s ložisky 600mm



Technická specifikace

Max. délka řezu	600mm	Tloušťka základny	2,7mm
Nastavitelné měřidlo	20cm	Rozměr řezného kolečka	22x6x10,5x2mm
Rozměr gumové podložky:	600x145mm	Rozměr produktu	845x175x210mm
Šířka kovové základny	175mm	Hmotnost	8,23kg

B1,C5

Obj. číslo	Popis	Balení	Cena €	Cena Kč
P8101E	600 mm	1ks	109,80	2690,00
ZN36129	náhradní kolečko 22x6x10,5x2mm	1ks	10,78	264,00

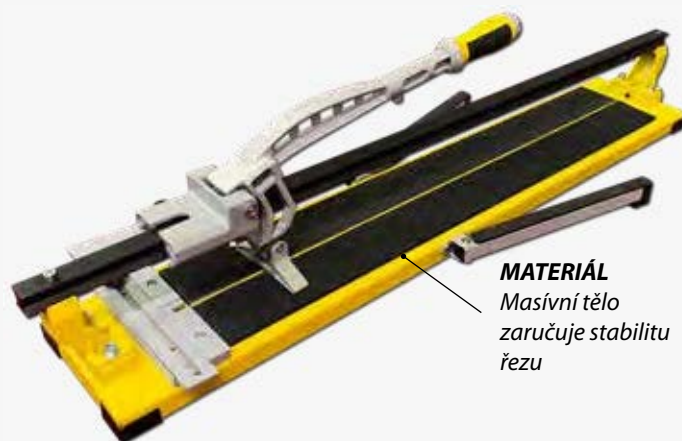

MATERIÁL
Masivní tělo zaručuje stabilitu řezu

TECHNOLOGIE

Vestavěná válečková ložiska uložena v kovovém pouzdře pro přesný a snadný řez

MATERIÁL

Masivní vodící lišta v křížovém tvaru se zapouzdřenými kvalitními ložisky umožňuje přesně vedení řezu

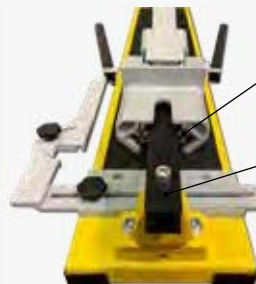

Technická specifikace

Max. délka řezu	1000mm	Tloušťka základny	2,7mm
Nastavitelné měřidlo	20cm	Rozměr řezného kolečka	22x6x10,5x2mm
Rozměr gumové podložky:	1000x145mm	Rozměr produktu	1190x175x190mm
Šířka kovové základny	175mm	Hmotnost	9,6kg

B1,C5

Obj. číslo	Popis	Balení	Cena €	Cena Kč
P8102E	1000 mm	1ks	126,12	3090,00
ZN36129	náhradní kolečko 22x6x10,5x2mm	1ks	10,78	264,00



Řezačka obkladů

STAVTOOL



Obj.číslo	Popis	Balení	Cena €	Cena Kč
P19744	400 mm	1ks	27,76	680,00
P19746	600 mm	1ks	34,29	840,00

Řezačka obkladů s vykružovačem TFL

STAVTOOL



TECHNOLOGIE

Vykružovač otvorů do obkladů

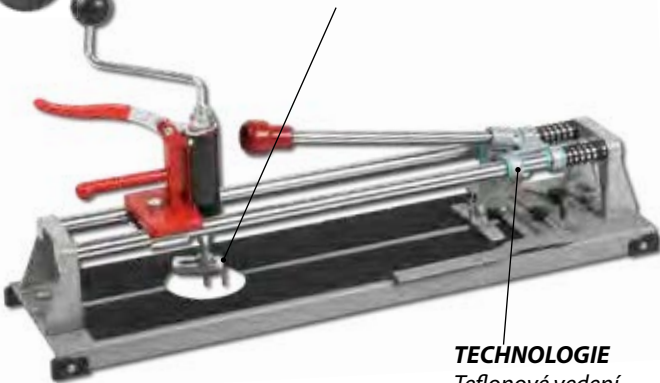

TECHNOLOGIE

Teflonové vedení

Obj.číslo	Popis	Balení	Cena €	Cena Kč
P19752TFL	460 mm	1ks	38,78	950,00
P19754TFL	600 mm	1ks	43,67	1070,00

Náhradní kolečko s ložiskem

XTline



novinka

Obj.číslo	Popis	Balení	Cena €	Cena Kč
ZN36132	22x6x2mm k P8104E	1ks	10,78	264,00
ZN36129	22x6X10,5x2mm k P8101E,P8102E	1ks	10,78	264,00

Náhradní kolečko karbidové

XTline



novinka

- pro řezačku XT170630,XT170750,XT170950,XT171200,XT171500

Obj.číslo	Popis	Balení	Cena €	Cena Kč
XT160230	22 x 6 x 2 mm s ložiskem	1ks	8,16	200,00

Náhradní kolečko karbidové

XTline



- pro řezačku XT160524

Obj.číslo	Popis	Balení	Cena €	Cena Kč
XT160222	22 x 10,5 x 2 mm	1ks	2,65	65,00

Náhradní kolečko cementované

STAVTOOL



novinka

- pro řezačku P19744, P19746, P19752TFL, P19754TFL

Obj.číslo	Popis	Balení	Cena €	Cena Kč
ZN36126	15x6x1,5mm	1ks	2,33	57,00



Řezačka dlažby s ložisky

Profesionální řezačky pro diagonální a přímé řezání jednostranně i oboustranně glazovaných obkladů a dlažeb s úhelníkem.

XTline

TECHNOLOGIE

Pojezd s devíti kuličkovými ložisky, z nichž jsou 4 nastavitelné, aby byla zajištěna přesnost a dokonalý skluz

NORMA
ISO 9001



MATERIÁL

Wolfram-karbidové řezací kolečko o rozměru 22x6x2mm + páková lamačka



TECHNOLOGIE

Podkladová deska pro snadné lámání řezaného materiálu

VÝKON

Přesné řezání díky pravítku na přední straně řezačky

novinka

Rozměr řezného kolečka: 22 x 6 x 2 mm

Obj. číslo	Max. délka	Rozměr řezačky	Balení	Cena €	Cena Kč	B10,B5
XT170630	630mm	915 x 405 x 180 mm	1ks	132,24	3240,00	
XT170750	750mm	1010 x 395 x 195 mm	1ks	146,53	3590,00	
XT170950	950mm	1210 x 395 x 195 mm	1ks	157,96	3870,00	
XT171200	1200mm	1530 x 405 x 180 mm	1ks	217,14	5320,00	
XT171500	1500mm	1775 x 405 x 185 mm	1ks	244,08	5980,00	
XT160230	náhradní kolečko 22 x 6 x 2 mm		1ks	10,98	269,00	

Řezačka dlažby s ložisky

Řezačka pro diagonální a přímé řezání jednostranně i oboustranně glazovaných obkladů a dlažeb s úhelníkem.

NORMA
ISO 9001

TECHNOLOGIE

2 stavitelné šrouby pro přesné vycentrování řezného kolečka a stabilitu pojezdu

MATERIÁL

Hliníkové pravítko a úhelník

VÝKON

Řezné kolečko 22x10,5x2mm + páková lamačka

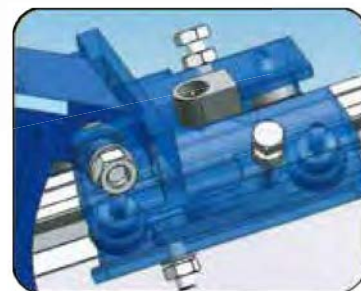
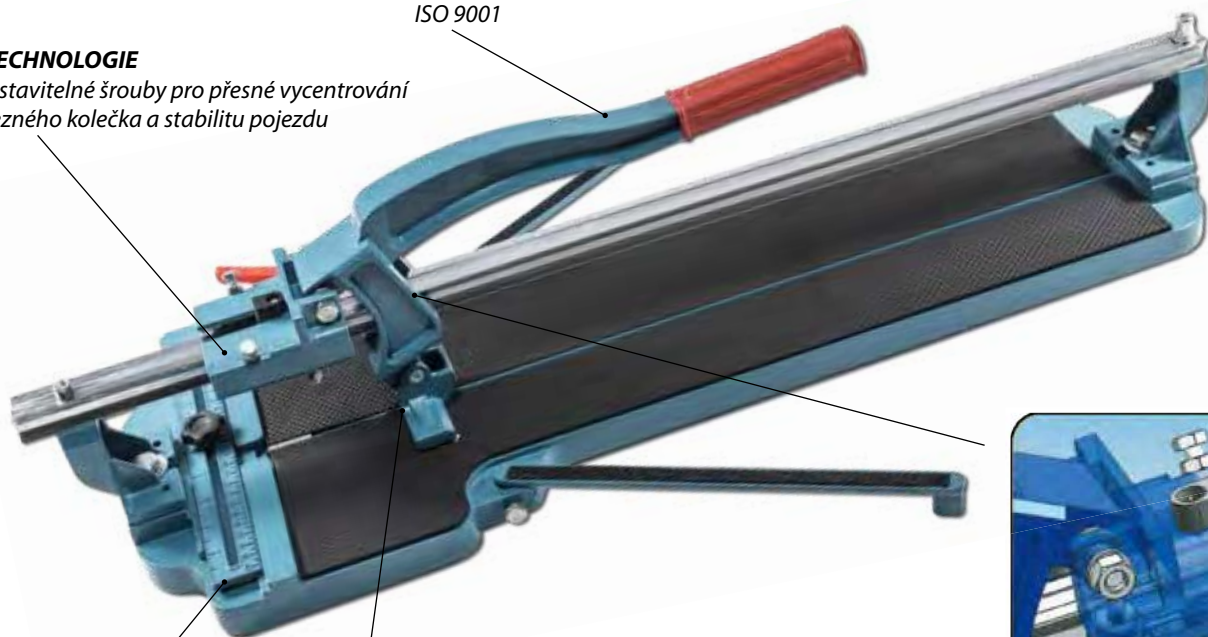

Náhradní řezné kolečko XT160222

Obj. číslo	Popis	Balení	Cena €	Cena Kč	B1
XT160524	600mm / 780x300x2,3mm	1ks	89,39	2190,00	
XT160222	22 x 10,5 x 2 mm	1ks	2,65	65,00	

Ruční řezačka obkladů 22mm

STAVTOOL



Obj.číslo	Popis	Balení	Cena €	Cena Kč
ZN36046	22 mm	1ks	11,06	271,00

C4

Kleště "papoušek" s pružinou

STAVTOOL



Obj.číslo	Popis	Balení	Cena €	Cena Kč
P104199	délka 195 mm	10ks	5,39	132,00

B5

Držák skla jednoduchý (sklenářský)

STAVTOOL



novinka

Obj.číslo	Popis	Balení	Cena €	Cena Kč
ST38121	do 25 kg, materiál: plast	1ks	4,33	106,00

B5

Čistič spár

STAVTOOL



Obj.číslo	Popis	Balení	Cena €	Cena Kč
ZN37006	30 mm	1ks	3,02	74,00
ZN37007	50 mm	1ks	3,92	96,00

B5,C6

Držák skla dvojitý (sklenářský)

STAVTOOL



novinka

Obj.číslo	Popis	Balení	Cena €	Cena Kč
ST38122	do 50 kg, materiál: plast	1ks	8,29	203,00

B5

Držák skla dvojitý

XTline



novinka

Obj.číslo	Popis	Balení	Cena €	Cena Kč
XT140040	do 120kg, materiál: hliník	1ks	22,04	540,00

B5

Držák skla trojitý

STAVTOOL



novinka

Obj.číslo	Popis	Balení	Cena €	Cena Kč
ST38123	do 180 kg, materiál: plast	1ks	12,24	300,00

B5

Držák skla trojitý

XTline



novinka

Obj.číslo	Popis	Balení	Cena €	Cena Kč
XT140041	do 180 kg, materiál: hliník	1ks	29,80	730,00

B5

Stěrka nerez

STAVTOOL



Obj.číslo	Popis	Balení	Cena €	Cena Kč
ZN130040	40mm	12ks	2,12	52,00
ZN130060	60mm	12ks	2,49	61,00
ZN130080	80mm	12ks	2,94	72,00
ZN130100	100mm	12ks	3,31	81,00
ZN130120	125mm	12ks	3,59	88,00

C5

Malířská stěrka ocelová



Obj.číslo	Popis	Balení	Cena €	Cena Kč
P13944	40mm	12ks	0,57	14,00
P13945	50mm	12ks	0,61	15,00
P13946	60mm	12ks	0,65	16,00
P13948	80mm	12ks	0,65	16,00
P13950	100mm	12ks	0,86	21,00

C6

Stěrka nerez

Kubala®



Obj.číslo	Popis	Balení	Cena €	Cena Kč
Z0501	40mm	20ks	2,04	50,00
Z0502	60mm	20ks	2,33	57,00
Z0503	80mm	20ks	2,61	64,00
Z0500	100mm	20ks	2,82	69,00

C4

Stěrka nerez + křížový bit

Kubala®



Obj.číslo	Popis	Balení	Cena €	Cena Kč
Z0545	150mm	30ks	5,59	137,00

C4

Škrabka nerezová univerzální

Kubala®



Obj.číslo	Popis	Balení	Cena €	Cena Kč
Z0584	60mm	20ks	3,63	89,00

C4

Malířská stěrka ocelová PROFI YORK

YORK®



Obj.číslo	Popis	Balení	Cena €	Cena Kč
ZN03D	30mm	10ks	2,29	56,00
ZN04D	40mm	10ks	2,29	56,00
ZN05D	50mm	10ks	2,45	60,00
ZN06D	60mm	10ks	2,53	62,00
ZN07D	70mm	10ks	2,78	68,00
ZN08D	80mm	10ks	2,86	70,00
ZN09D	90mm	10ks	3,06	75,00
ZN10D	100mm	10ks	3,10	76,00
ZN11D	110mm	10ks	3,39	83,00
ZN12D	120mm	10ks	3,67	90,00
ZN14D	140mm	10ks	3,88	95,00

C5

Stěrka nerez softgrip



Obj.číslo	Popis	Balení	Cena €	Cena Kč
Z1078-1	150mm	12ks	5,84	143,00
Z1079-1	200mm	12ks	7,02	172,00

C3

Stěrka nerez softgrip + křížový bit

STAVTOOL



Obj.číslo	Popis	Balení	Cena €	Cena Kč
Z921207-1	150mm	1ks	4,78	117,00
Z921208-1	200mm	1ks	5,92	145,00

C4

Stěrka fasádní úzká nerez

STAVTOOL



Obj.číslo	Popis	Balení	Cena €	Cena Kč
ZN31551	250mm	1ks	2,57	63,00

C5

Stěrka fasádní nerez

STAVTOOL



C5

Obj.číslo	Popis	Balení	Cena €	Cena Kč
ZN31541	250mm	1ks	3,18	78,00

Stěrka fasádní nerez



C5

Obj.číslo	Popis	Balení	Cena €	Cena Kč
ZN31552	400mm	1 ks	4,00	98,00
ZN31553	600mm	1 ks	6,33	155,00

Stěrky plastové Japan 4ks

Kubala®



C4

Obj.číslo	Popis	Balení	Cena €	Cena Kč
Z1624	50,80,100,120mm	25ks	2,53	62,00

Stěrka Japan (4ks) nerez



C5

Obj.číslo	Popis	Balení	Cena €	Cena Kč
ZN31452	50, 80, 100, 120mm / nerez	1ks	2,41	59,00

Malířský škrabák

STAVTOOL



C6

Obj.číslo	Popis	Balení	Cena €	Cena Kč
ZN31501	100mm	1ks	1,51	37,00
ZN31502	náhradní břit 100mm	1ks	0,49	12,00

Stěrka na silikon

Kubala®



C4

Obj.číslo	Popis	Balení	Cena €	Cena Kč
Z1614	univerzální - tuhá (černá)	20ks	1,39	34,00
Z1628	na silikon - měkká (modrá)	20ks	1,76	43,00

Stěrka dřevo s tvrzenou gumou

STAVTOOL



C5

Obj.číslo	Popis	Balení	Cena €	Cena Kč
ZN37011	180mm	1ks	1,47	36,00
ZN37021	280mm	1ks	1,92	47,00

Stěrka plast s gumou

Kubala®



C4

Obj.číslo	Popis	Balení	Cena €	Cena Kč
Z0611	150mm	10ks	2,82	69,00
Z0612	250mm	10ks	3,59	88,00

Stěrka nerez



C5

Obj.číslo	Popis	Balení	Cena €	Cena Kč
ZN31651	250mm / nerez	1ks	1,47	36,00

Stěrka plast - zuby

Kubala®



C4,C3

Obj. číslo	Popis	Balení	Cena €	Cena Kč
Z0708	90x135mm	20ks	0,90	22,00
Z0706	130x175mm	20ks	1,06	26,00

Stěrka plastová

Kubala®



C5

Obj. číslo	Popis	Balení	Cena €	Cena Kč
Z0704	80 mm	10ks	1,02	25,00
Z0705	100 mm	10ks	1,10	27,00
Z0707	150 mm	10ks	1,39	34,00

Stěrka fasádní nerez

Kubala®



C3

Obj. číslo	Popis	Balení	Cena €	Cena Kč
Z0533	350 mm	10ks	11,39	279,00
Z0535	600 mm	10ks	14,29	350,00

Stahovací deska s gumou



C3

Obj. číslo	Popis	Balení	Cena €	Cena Kč
ZN15886	450 mm	1ks	4,45	109,00
ZN15887	550 mm	1ks	5,02	123,00



Stěrka plast - zuby

Kubala®



C4

Obj. číslo	Popis	Balení	Cena €	Cena Kč
Z0702	4x6 mm	20ks	2,16	53,00
Z0703	6x6 mm	20ks	2,16	53,00
Z0701	hladká	20ks	2,16	53,00

Škrabka na barvy

Kubala®



C3

Obj. číslo	Popis	Balení	Cena €	Cena Kč
Z1406	40mm	1ks	4,24	104,00
Z1407	60mm	1ks	4,69	115,00

Stěrka fasádní nerez

Kubala®



C3

Obj. číslo	Popis	Balení	Cena €	Cena Kč
Z0546	150 mm	10ks	8,65	212,00
Z0547	250 mm	10ks	10,78	264,00

Škrabák na odstraňování tapet

Kubala®



C5

Obj. číslo	Popis	Balení	Cena €	Cena Kč
Z1419	88 mm	1ks	3,84	94,00

Drážkovač na porobeton



C2

Obj. číslo	Popis	Balení	Cena €	Cena Kč
H993		1ks	8,78	215,00

Lžice zednická nerez softgrip

STAVTOOL



C6

Obj.číslo	Popis	Balení	Cena €	Cena Kč
Z911237	140mm	1ks	4,16	102,00
Z911238	160mm	1ks	4,73	116,00
Z911239	180mm	1ks	5,18	127,00

Lžice zednická nerez

STAVTOOL



C6

Obj.číslo	Popis	Balení	Cena €	Cena Kč
ZN31222	160 x 115mm	1ks	4,20	103,00
ZN31231	180 x 120mm	1ks	4,49	110,00

Lžice zednická ocel

STAVTOOL



C6

Obj.číslo	Popis	Balení	Cena €	Cena Kč
ZP0401	160 mm	1ks	2,08	51,00
ZP0402	180 mm	1ks	2,12	52,00
ZP0403	200 mm	1ks	2,29	56,00

Lžice zednická ocel broušená

STAVTOOL



B6

Obj.číslo	Popis	Balení	Cena €	Cena Kč
ZL003	160mm	1ks	2,24	55,00
ZL004	180mm	1ks	2,41	59,00
ZL005	200mm	1ks	2,57	63,00

Zednická naběračka ručka/tulej



C6

Obj.číslo	Popis	Balení	Cena €	Cena Kč
ZN32273	160mm	1ks	4,29	105,00
ZN32283	180mm	1ks	4,45	109,00
ZN32293	210mm	1ks	5,22	128,00
ZN32302	180 mm tulej	1ks	4,49	110,00
ZN32313	215 mm tulej	1ks	4,82	118,00

Lžice zednická ocel softgrip

Kubala®



C4

Obj.číslo	Popis	Balení	Cena €	Cena Kč
Z0811	180 mm - ocel	10ks	7,71	189,00
Z0812	160 mm - nerez	20ks	7,71	189,00

Naběračka plastová šedivá (pružná)



C6

Obj.číslo	Popis	Balení	Cena €	Cena Kč
ZE0216	160mm	1ks	3,02	74,00

Naběračka plastová oranžová (pevná)



C6

Obj.číslo	Popis	Balení	Cena €	Cena Kč
ZE0217	160mm	1ks	3,02	74,00

Naběračka plastová

Kubala®



C6

Obj.číslo	Popis	Balení	Cena €	Cena Kč
Z3380	170mm	1ks	2,73	67,00

Miska na sádku kónická, vysoká

Kubala®



C4

Obj.číslo	Popis	Balení	Cena €	Cena Kč
Z1516		1ks	1,47	36,00

Miska na sádku, nízká

Kubala®



C6,C5

Obj.číslo	Popis	Balení	Cena €	Cena Kč
Z1511	0.5l	1ks	1,88	46,00
Z1518	0.5l, s plastovým držadlem	1ks	4,00	98,00

Pokryvačka nerez

STAVTOOL



C6

Obj. číslo	Popis	Balení	Cena €	Cena Kč
ZN31322	140 mm	1ks	4,12	101,00

Kočí jazyk nerez

STAVTOOL



C6

Obj. číslo	Popis	Balení	Cena €	Cena Kč
ZN31341	160 mm	1ks	4,69	115,00

Rohová vyhlazovací lžice nerez

STAVTOOL



C6

Obj. číslo	Popis	Balení	Cena €	Cena Kč
ZN31271	120x80x80mm	1ks	4,24	104,00

Koutová vyhlazovací lžice nerez

STAVTOOL



C6

Obj. číslo	Popis	Balení	Cena €	Cena Kč
ZN31281	120x80x80mm	1ks	4,24	104,00

Vymazávačka nerezová

STAVTOOL



C6

Obj. číslo	Popis	Balení	Cena €	Cena Kč
ZN31362	30mm	1ks	3,22	79,00
ZN31382	60mm	1ks	2,69	66,00
ZN31392	80mm	1ks	2,73	67,00
ZN31402	100mm	1ks	2,82	69,00

Vymazávačka nerezová softgrip

STAVTOOL



C6

Obj. číslo	Popis	Balení	Cena €	Cena Kč
Z911245	30mm	1ks	3,92	96,00
Z911240	50mm	1ks	3,22	79,00
Z911241	60mm	1ks	3,27	80,00
Z911242	80mm	1ks	3,51	86,00
Z911243	100mm	1ks	3,80	93,00
Z911244	120mm	1ks	4,33	106,00

Spárovávačka oboustranná



C6

Obj. číslo	Popis	Balení	Cena €	Cena Kč
ZE810	10/12mm	1ks	1,67	41,00
ZE811	10/15mm	1ks	1,76	43,00
ZE813	15/20mm	1ks	1,80	44,00

Kubala®

HLADÍTKO ZEDNICKÉ

Nerezové hladítko z kvalitní oceli je odolné kyselině. Pohodlná dvousložková rukojeť zabraňuje únavě zápěstí a je přesunutá do těžiště hladítka k zajištění maximální lehkosti používání. Vhodné k nanášení malty, lepidel a sádry.

BEZPEČNOST

Ergonomická rukojeť pro praváky i leváky

MATERIÁL

Dvousložková rukojeť připevněna 6 nýty

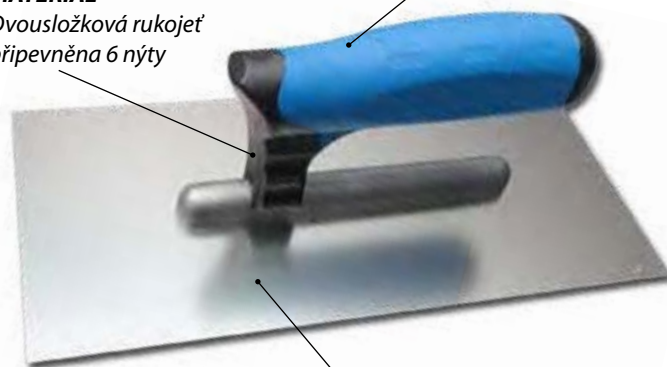

MATERIÁL

Nerezová ocel, odolná kyselině 0,7mm

Hladítko nerezové softgrip

Kubala®



C4

Obj. číslo	Popis	Balení	Cena €	Cena Kč
Z0240	270x130mm	1ks	8,33	204,00
Z0206	270x130mm - oblé rohy	1ks	6,87	182,00

Hladítko nerezové softgrip

Kubala®



C4

Obj. číslo	Popis	Balení	Cena €	Cena Kč
Z0241	270x130mm, zub 4x4	1ks	8,61	211,00
Z0242	270x130mm, zub 6x6	1ks	8,61	211,00
Z0243	270x130mm, zub 8x8	1ks	8,61	211,00
Z0244	270x130mm, zub 10x10	1ks	8,61	211,00
Z0245	270x130mm, zub 12x12	1ks	8,61	211,00

Hladítko rovné nerez softgrip

STAVTOOL



C5

Obj.číslo	Popis	Balení	Cena €	Cena Kč
ZN31140	270x127mm	1ks	6,12	150,00

Hladítko rovné nerez

STAVTOOL



C6

Obj.číslo	Popis	Balení	Cena €	Cena Kč
ZN31011	270x127mm	1ks	3,59	88,00

Hladítko zuby nerez softgrip

STAVTOOL



C5

Obj.číslo	Popis	Balení	Cena €	Cena Kč
ZN31141	270x127mm, zuby 4	1ks	6,12	150,00
ZN31142	270x127mm, zuby 6	1ks	6,12	150,00
ZN31143	270x127mm, zuby 8	1ks	6,12	150,00
ZN31144	270x127mm, zuby 10	1ks	6,12	150,00
ZN31145	270x127mm, zuby 12	1ks	6,12	150,00

Hladítko zuby nerez

STAVTOOL



C6

Obj.číslo	Popis	Balení	Cena €	Cena Kč
ZN31021	270x127mm, zuby 4	1ks	3,67	90,00
ZN31031	270x127mm, zuby 6	1ks	3,67	90,00
ZN31041	270x127mm, zuby 8	1ks	3,67	90,00
ZN31051	270x127mm, zuby 10	1ks	3,67	90,00
ZN31053	270x127mm, zuby 12	1ks	3,67	90,00

Hladítko zuby hliníková ručka+dřevo

STAVTOOL



C5

Obj.číslo	Popis	Balení	Cena €	Cena Kč
ZN31101	270x127mm, zuby 4	1ks	5,55	136,00
ZN31111	270x127mm, zuby 6	1ks	5,55	136,00
ZN31121	270x127mm, zuby 8	1ks	5,55	136,00
ZN31131	270x127mm, zuby 10	1ks	5,55	136,00

Hladítko hliníková ručka+dřevo

STAVTOOL



C5

Obj.číslo	Popis	Balení	Cena €	Cena Kč
ZN31091	270x127mm	1ks	5,47	134,00

BEZPEČNOST

Dvousložková patentovaná rukojeť

Hladítko nerezové

Nerezové hladítko s oblými rohy pro dosažení ideálně hladkého povrchu. Vhodné pro aplikaci malty, lepidel a sádry. Kvalitní nerezová ocel, odolná kyselině, zaručuje dlouhou životnost a lehkou údržbu.

Kubala®

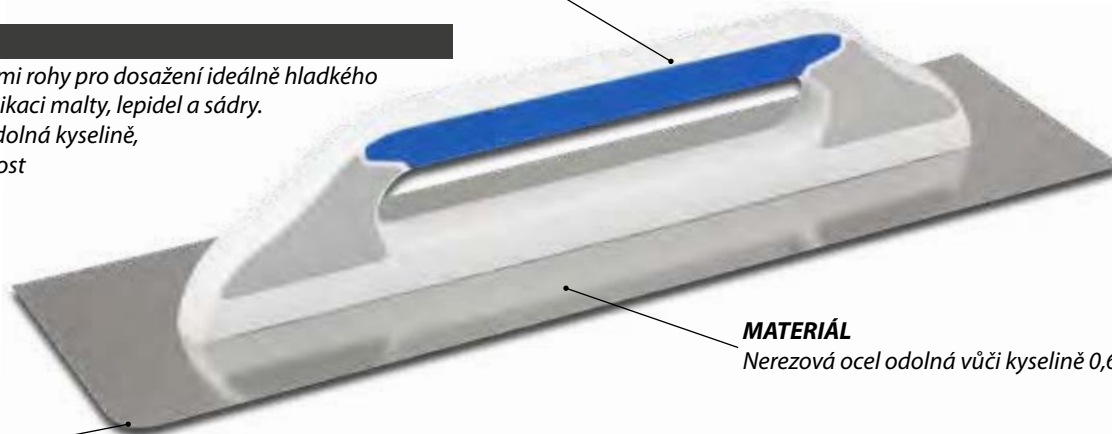

MATERIÁL

Nerezová ocel odolná vůči kyselině 0,65mm

TECHNOLOGIE

Oblé rohy

Hladítko nerezové

Kubala®



C4

Obj.číslo	Popis	Balení	Cena €	Cena Kč
Z0250	480x130mm	1ks	17,14	420,00
Z0256	480x130mm oblé rohy	1ks	17,14	420,00

Hladítko nerez zuby

Kubala®



C4

Obj.číslo	Popis	Balení	Cena €	Cena Kč
Z0254	480x130mm, zub 10x10	1ks	17,55	430,00
Z0253	480x130mm, zub 8x8	1ks	17,55	430,00

Hladítko nerez rovné

STAVTOOL



C5

Obj.číslo	Popis	Balení	Cena €	Cena Kč
ZN31081	480x130mm	1ks	9,18	225,00

Hladítko nerez zuby

STAVTOOL



C5

Obj.číslo	Popis	Balení	Cena €	Cena Kč
ZN31052	480x130mm, zuby 4 mm	1ks	9,35	229,00
ZN31061	480x130mm, zuby 6 mm	1ks	9,35	229,00
ZN31062	480x130mm, zuby 8 mm	1ks	9,35	229,00
ZN31071	480x130mm, zuby 10 mm	1ks	9,35	229,00

Hladítko rovné nerez plastová rukojeť

STAVTOOL



C5

Obj.číslo	Popis	Balení	Cena €	Cena Kč
ZP5400	360x130mm	1ks	6,08	149,00
ZP6500	380x130mm	1ks	6,94	170,00

Hladítko ABS

STAVTOOL



C6

Obj.číslo	Popis	Balení	Cena €	Cena Kč
ZN34051	280x140x3 mm	1ks	2,86	70,00

Hladítko PVC hladké

STAVTOOL



C6

Obj.číslo	Popis	Balení	Cena €	Cena Kč
ZP3000	270x130mm, rukojeť uzavřená	1ks	2,04	50,00
ZP3001	270x130mm, rukojeť otevřená	1ks	2,04	50,00

Hladítko nerez rovné

STAVTOOL



C5

Obj.číslo	Popis	Balení	Cena €	Cena Kč
ZP5200	280x130mm	1ks	5,51	135,00
ZP5300	320x130mm	1ks	6,08	149,00
ZP5500	380x130mm	1ks	7,39	181,00

Hladítko nerez rovné

STAVTOOL



C5,C4

Obj.číslo	Popis	Balení	Cena €	Cena Kč
ZP5800	680x130mm	1ks	14,29	350,00
ZP5900	780x130mm	1ks	16,73	410,00
ZP6000	1000x130mm	1ks	30,61	750,00

Hladítko plast vyztužené



C5

Obj.číslo	Popis	Balení	Cena €	Cena Kč
ZN34025/E	180x400mm, síla: 3mm	1ks	6,94	170,00

Hladítko plast vyztužené



C6

Obj.číslo	Popis	Balení	Cena €	Cena Kč
ZN34025	180x400mm, síla: 3mm	1ks	3,84	94,00





Hladítko plastové s molitanem



Obj.číslo	Popis	Balení	Cena €	Cena Kč
ZE130/2	250x130x20mm	1ks	5,14	126,00
ZE131/2	280x140x20mm	1ks	5,31	130,00
ZE133/2	225x60x20mm špaletové	1ks	3,76	92,00

Hladítko plastové s černým filcem



Obj.číslo	Popis	Balení	Cena €	Cena Kč
ZE130/3	250x130x10mm	1ks	6,86	168,00
ZE131/3	280x140x10mm	1ks	7,59	186,00
ZE133/3	225x60x10mm špaletové	1ks	4,41	108,00

Hladítko plastové s houbou



Obj.číslo	Popis	Balení	Cena €	Cena Kč
ZE130/5	250x130x12mm	1ks	6,65	163,00
ZE131/5	280x140x12mm	1ks	7,18	176,00
ZE130/6	250x130x20mm	1ks	8,41	206,00
ZE131/6	280x140x20mm	1ks	8,84	219,00

Hladítko plastové s bílou plstí



Obj.číslo	Popis	Balení	Cena €	Cena Kč
ZE125/8	220x130x8mm	1ks	7,88	193,00
ZE130/8	250x130x10mm	1ks	8,04	197,00
ZE131/8	280x140x10mm	1ks	9,06	222,00
ZE133/8	225x60x8mm špaletové	1ks	5,02	123,00

Spárovací hladítko



Obj.číslo	Popis	Balení	Cena €	Cena Kč
Z0325	240x95mm	1ks	7,63	187,00

Spárovací hladítko



Obj.číslo	Popis	Balení	Cena €	Cena Kč
Z0370	240x95mm	1ks	6,37	156,00

Hladítko plast s mirelonem



Obj.číslo	Popis	Balení	Cena €	Cena Kč
ZE130/1	250x130x20mm	1ks	6,37	156,00
ZE131/1	280x140x20mm	1ks	6,69	164,00

Hladítko plastové s rubenem



Obj.číslo	Popis	Balení	Cena €	Cena Kč
ZE125/9	220x130x20mm	1ks	6,86	168,00
ZE130/9	250x130x20mm	1ks	7,06	173,00
ZE131/9	280x140x20mm	1ks	7,43	182,00
ZE133/9	225x60x20mm špaletové	1ks	4,61	113,00

Hladítko plastové s gumovou pěnou



Obj.číslo	Popis	Balení	Cena €	Cena Kč
ZE125/4	225x130x8mm špaletové	1ks	6,12	150,00
ZE130/4	250x130x10mm	1ks	6,20	152,00
ZE131/4	280x140x10mm	1ks	6,69	164,00

Hladítko plastové s nařezanou houbou



C5

Obj. číslo	Popis	Balení	Cena €	Cena Kč
ZE130/11	250x130x10mm	1ks	6,08	149,00
ZE131/11	280x130x10mm	1ks	6,33	155,00

Hladítko plastové s hrubou houbou



C5

Obj. číslo	Popis	Balení	Cena €	Cena Kč
ZE130/12	250x130x30mm	1ks	6,61	162,00
ZE131/12	280x130x10mm	1ks	7,06	173,00

Hladítko plastové s molitanem



C5

Obj. číslo	Popis	Balení	Cena €	Cena Kč
ZE130/14	250x130x30mm	1ks	5,63	138,00
ZE131/14	280x130x30mm	1ks	5,88	144,00

Hladítko plastové s mořskou houbou



C5

Obj. číslo	Popis	Balení	Cena €	Cena Kč
ZE130/7	250x130x30mm	1ks	5,76	141,00
ZE131/7	280x140x30mm	1ks	5,96	146,00

Hladítko plastové s tuhou houbou



C5

Obj. číslo	Popis	Balení	Cena €	Cena Kč
ZE130/15	250x130x20mm	1ks	10,12	248,00

Hladítko ABS 3mm Profi



C5

Obj. číslo	Popis	Balení	Cena €	Cena Kč
ZE119	270x130mm, hrubé	1ks	6,61	162,00
ZE120	270x130mm, hladké	1ks	6,61	162,00

Kubala®

Smart level - aplikační kleště



novinka

C2

Obj. číslo	Popis	Balení	Cena €	Cena Kč
Z1897		1ks	34,29	840,00

Smart level - aplikační kleště PROFI, kovové



novinka

C2

Obj. číslo	Popis	Balení	Cena €	Cena Kč
Z1899		1ks	55,10	1350,00

Smart level - spony



novinka

C2

Obj. číslo	Popis	Balení	Cena €	Cena Kč
Z1892	1.0mm - 1bal/100ks	15ks	13,06	320,00
Z1893	2.0mm - 1bal/100ks	15ks	13,06	320,00
Z1894	3.0mm - 1bal/100ks	15ks	13,06	320,00
Z1895	klínky - 1bal/50ks	1ks	9,14	224,00

Smart level - startovací balíček



novinka

C2

Obj. číslo	Popis	Balení	Cena €	Cena Kč
Z1898	spony 1mm (100ks); klínky 50 ks; kbelík 5l	1ks	22,86	560,00

Hladítko plastové s durenem



CS

Obj.číslo	Popis	Balení	Cena €	Cena Kč
ZP04002	250x140x20mm	1ks	5,92	145,00

Hladítko plastové s hydro houbou



CS

Obj.číslo	Popis	Balení	Cena €	Cena Kč
ZP04024	250x140x30mm jemná	1ks	4,78	117,00
ZP04025	250x140x30mm hrubá	1ks	4,78	117,00

Hladítko plastové s ruvenem



CS

Obj.číslo	Popis	Balení	Cena €	Cena Kč
ZP04014	250x140x20mm	1ks	5,76	141,00

Hladítko plastové s černým filcem



CS

Obj.číslo	Popis	Balení	Cena €	Cena Kč
ZP04269	250x150 mm	1ks	4,61	113,00

Hladítko plastové s černou pryží



CS

Obj.číslo	Popis	Balení	Cena €	Cena Kč
ZP04018	250x140x8mm	1ks	4,04	99,00

Hladítko plastové s bílým filcem



CS

Obj.číslo	Popis	Balení	Cena €	Cena Kč
ZP04274	250x130mm	1ks	5,31	130,00

Hladítko plastové s molitanem



CS

Obj.číslo	Popis	Balení	Cena €	Cena Kč
ZP04019	250x130x20mm jemný	1ks	4,49	110,00
ZP04575	250x130x20mm hrubý	1ks	3,71	91,00

Hladítko plastové s houbou



CS

Obj.číslo	Popis	Balení	Cena €	Cena Kč
ZP04020	240x140x18mm jemná	1ks	7,51	184,00
ZP04021	250x140x18mm hrubá	1ks	7,51	184,00

Hladítko plastové s mořskou houbou



CS

Obj.číslo	Popis	Balení	Cena €	Cena Kč
ZP04023	250x140x18mm	1ks	4,65	114,00



Hladítko dřevěné (lípa)



Obj. číslo	Popis	Balení	Cena €	Cena Kč
ZN34010	400x150 mm	1ks	6,00	147,00
ZN34012	450x70 mm	1ks	5,02	123,00

Hladítko dřevěné



Obj. číslo	Popis	Balení	Cena €	Cena Kč
ZN34005	400x150 mm	1ks	5,22	128,00

Kubala®

Hladítko zednické brusné

Brusné hladítko na polystyren. Pracovní plocha se skládá ze dvou částí – deska s otvory a plech škrabáku. Průchodnost otvorů zajišťuje, že se škrabák neucpává polystyrénem a umožňuje snadné čištění. Použití k zdrsnění a srovnání polystyrenových desek při izolaci stěn.

BEZPEČNOST

Plastová rukojeť s gumovou protiskluzovou vložkou

TECHNOLOGIE

Průchodnost otvorů zabraňuje ucpávání při práci



VÝKON

Díky děrování do krajů škrabáku je možné se škrabákem pracovat až do rohů

Obj. číslo	Popis	Balení	Cena €	Cena Kč
Z0343	160x380mm	1ks	10,45	256,00
Z0344	130x270mm	1ks	8,00	196,00

Hladítko pro brusnou mřížku

STAVTOOL



Obj. číslo	Popis	Balení	Cena €	Cena Kč
ZN34201	230x105 mm	12ks	4,00	98,00
ZN34202	230x80 mm	10ks	3,84	94,00

Brusná mřížka

STAVTOOL



Obj. číslo	Popis	Balení	Cena €	Cena Kč
ZN34271	115x290mm, zr.120 (bal. 10ks)	1ks	3,59	88,00
ZN34272	115x290mm, zr.100 (bal. 10ks)	1ks	3,59	88,00
ZN34273	115x290mm, zr.80 (bal. 10ks)	1ks	3,59	88,00
ZN34274	93x290mm, zr.120 (bal. 10ks)	1ks	2,78	68,00
ZN34275	93x290mm, zr.100 (bal. 10ks)	1ks	2,78	68,00
ZN34276	93x290mm, zr.80 (bal. 10ks)	1ks	2,78	68,00

Hladítko brusné PVC - struhadlo

STAVTOOL



Obj. číslo	Popis	Balení	Cena €	Cena Kč
ZE153	270x130mm	1ks	4,49	110,00
ZN32320/P	400x180mm	1ks	6,82	167,00

Škrabák na kamennou vlnu

Kubala®



novinka

Obj. číslo	Popis	Balení	Cena €	Cena Kč
Z1421	145x285mm	1ks	10,78	264,00

Hladítko brusné - smírek



Obj.číslo	Popis	Balení	Cena €	Cena Kč
ZN32318	400x200 mm	1ks	6,82	167,00
ZN32319	500x250 mm	1ks	8,33	204,00

C5,C4

Brusné plastové hladítko s naneseným korundem



Obj.číslo	Popis	Balení	Cena €	Cena Kč
ZE190/1	250x130 mm	1ks	6,61	162,00

C5

Kubala®

Škrabák zednický

Škrabák na Ytong sklolaminátový je lehčí a přitom stejně pevný jako hliníkový. Komfortní materiál, který je lehce omyvatelný, nešpiní ruce a nestudí.

MATERIÁL

Lehký a přitom pevný sklolaminátový odlitek

TECHNOLOGIE

Pevná konstrukce pro extrémní zatížení

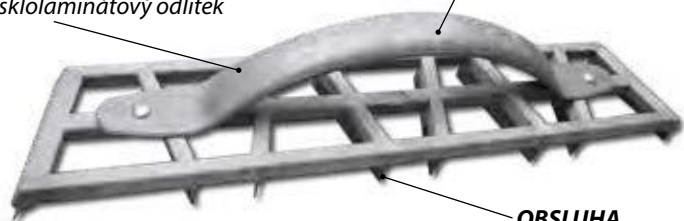

OBSLUHA

Lehce omyvatelný

C4

Obj.číslo	Popis	Balení	Cena €	Cena Kč
Z1424	90x465mm	1ks	16,73	410,00

Škrabák na Ytong



Obj.číslo	Popis	Balení	Cena €	Cena Kč
ZN32317	90x450mm	1ks	6,94	170,00
ZN32337	96x250mm	1ks	5,39	132,00

C5

Brusné plastové hladítko s naneseným korundem



Obj.číslo	Popis	Balení	Cena €	Cena Kč
ZE190/2	400x180 mm	1ks	10,37	254,00

C5

Škrabák aluminium



Obj.číslo	Popis	Balení	Cena €	Cena Kč
ZN32326	450x90 mm	1ks	17,55	430,00

C4

Škrabák na březolit



Obj.číslo	Popis	Balení	Cena €	Cena Kč
Z2282	96x250mm	1ks	5,63	138,00
Z2283	130x230mm	1ks	6,69	164,00
Z2280	400x140mm jemný novinka	1ks	11,31	277,00

C5

Škrabák na březolit jemný



novinka

Obj. číslo	Popis	Balení	Cena €	Cena Kč
Z2281	450x96mm	1ks	7,39	181,00

Škrabák EXTRÉM - na ytong a starou omítku



Obj. číslo	Popis	Balení	Cena €	Cena Kč
Z1414	105x210mm	1ks	5,22	128,00
Z1415	105x425mm	1ks	10,49	257,00

Škrabák mřížový



Obj. číslo	Popis	Balení	Cena €	Cena Kč
ZN32316	150x280mm	1ks	8,45	207,00

Hladítko STYROHART



Obj. číslo	Popis	Balení	Cena €	Cena Kč
ZN34061	140x280mm	1ks	1,55	38,00
ZN34071	140x500mm	1ks	3,10	76,00
ZN34111	180x320mm	1ks	2,37	58,00

Hladítko polyuretan



Obj. číslo	Popis	Balení	Cena €	Cena Kč
ZN34115	140x280 mm	1ks	3,10	76,00
ZN34116	180x320 mm	1ks	4,20	103,00
ZN34117	200x360 mm	1ks	4,86	119,00
ZN34154	220x420 mm	1ks	7,31	179,00
ZN34155	240x480 mm	1ks	8,82	216,00

Hoblík na sádkarton hliníkový

STAVTOOL



Obj. číslo	Popis	Balení	Cena €	Cena Kč
P13970	250x40	15ks	9,59	235,00



Navíječ s údernou šňůrou

STAVTOOL



B4

Obj.číslo	Popis	Balení	Cena €	Cena Kč
XT13050	30m, ABS	1ks	6,12	150,00

Šňůra značkovácí ALU 30m



C6

Obj.číslo	Popis	Balení	Cena €	Cena Kč
P107091	30m	1ks	4,08	100,00

Provázek 50 m

STAVTOOL



C6

Obj.číslo	Popis	Balení	Cena €	Cena Kč
ZN38901	1mm, bílý	1ks	1,76	43,00
ZN38902	1,7mm, bílý	1ks	1,96	48,00
ZN38903	2 mm, bílý	1ks	2,49	61,00
ZN38904	1mm, žlutý	1ks	1,76	43,00
ZN38905	1,7mm, žlutý	1ks	1,96	48,00
ZN38906	2 mm, žlutý	1ks	2,49	61,00
ZN38907	1 mm, červený	1ks	1,76	43,00
ZN38908	1,7mm, červený	1ks	1,96	48,00
ZN38909	2 mm, červený	1ks	2,49	61,00
ZN38910	1 mm, oranžový	1ks	1,76	43,00
ZN38911	1,7 mm, oranžový	1ks	1,96	48,00
ZN38912	2 mm, oranžový	1ks	2,49	61,00

Provázky - různé barvy



C6

Obj.číslo	Popis	Balení	Cena €	Cena Kč
PC3611	1.7 mm, 50 m	12ks	1,67	41,00
PC3612	1.7 mm, 100 m	12ks	2,73	67,00

Navíječ s údernou šňůrou

STAVTOOL



B5

Obj.číslo	Popis	Balení	Cena €	Cena Kč
P13681	30m + pudr	12ks	5,06	124,00

Provázek s navíječem

STAVTOOL



B6

Obj.číslo	Popis	Balení	Cena €	Cena Kč
P13682	30 m	12ks	2,29	56,00
P13683	50 m	12ks	3,27	80,00
P13684	100 m	12ks	4,57	112,00

Pudr

STAVTOOL



B6

Obj.číslo	Popis	Balení	Cena €	Cena Kč
P13686	červený 227 g	12ks	2,24	55,00
P13687	modrý 227 g	12ks	2,24	55,00

Olovnice



C5

Obj.číslo	Popis	Balení	Cena €	Cena Kč
ZN38916	150g + provázek 15 m	10ks	3,63	89,00
ZN38917	300g + provázek 15 m	10ks	4,45	109,00
ZN38918	500g + provázek 15 m	10ks	6,57	161,00

Magnety pod obklady



C5

Obj. číslo	Popis	Balení	Cena €	Cena Kč
ZN38923	4 ks stavitelné	1ks	9,02	221,00

Plastové křížky

STAVTOOL



C6

Obj. číslo	Popis	Balení	Cena €	Cena Kč
ZN37149	1,5 mm 200ks	1ks	0,73	18,00
ZN37150	2,0 mm 200ks	1ks	0,73	18,00
ZN37151	2,5 mm 200ks	1ks	0,73	18,00
ZN37152	3,0 mm 150ks	1ks	0,73	18,00
ZN37153	4,0 mm 100ks	1ks	0,73	18,00
ZN37154	5,0 mm 75ks	1ks	0,73	18,00

Plastové klínky

STAVTOOL



C6

Obj. číslo	Popis	Balení	Cena €	Cena Kč
ZN37155	0-7 mm, 30ks	1ks	0,86	21,00
ZN37156	0-5mm, 100ks	1ks	0,69	17,00

Prohazovací síto

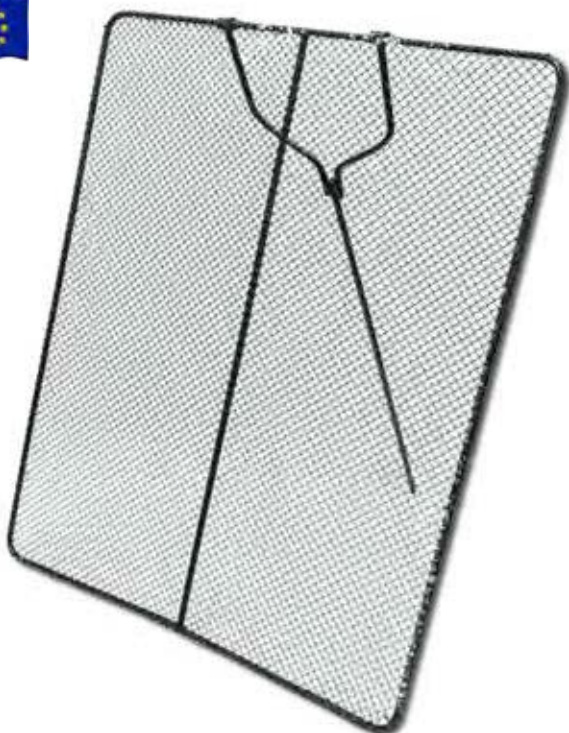

C1

Obj. číslo	Popis	Balení	Cena €	Cena Kč
Z3727	rozměr: 100x80cm, rozměr oka: 1 cm	1ks	42,04	1030,00
Z3726	rozměr: 100x80cm, rozměr oka: 1,5 cm	1ks	40,82	1000,00
Z3725	rozměr: 100x80cm, rozměr oka: 2 cm	1ks	39,18	960,00

Zednická skoba ZN



C6

Obj. číslo	Popis	Balení	Cena €	Cena Kč
ZN37229	140x10mm/ 1ks, kovaná	1ks	2,20	54,00
ZN37230/1	140x10mm/ 1ks, Zn	1ks	1,18	29,00

Klínky montážní dřevěné



C6

Obj. číslo	Popis	Balení	Cena €	Cena Kč
Z1090216	65x18x12-0mm - balení 20ks	1ks	2,61	64,00
Z1090217	80x25x10-3mm - balení 20ks	1ks	2,65	65,00
Z1090218	100x25x16-1mm - balení 14ks	1ks	2,49	61,00
Z1090219	150x25x25-1mm - balení 8ks	1ks	2,49	61,00
Z1090224	65x18x12-0 mm - vědro 150ks	1ks	18,37	450,00
Z1090225	80x25x10-3 mm - vědro 150ks	1ks	18,37	450,00
Z1090226	100x25x16-1 mm - vědro 150ks	1ks	18,78	460,00
Z1090227	150x25x25-1 mm - vědro 150ks	1ks	17,96	440,00

novinka

Z1090220	obkladačské 55x8x10 balení 250ks	1ks	8,33	204,00
Z1090221	podlahové 55x20x15-10 balení 33ks	1ks	4,29	105,00
Z1090222	podlahové 55x20x6-0 balení 20ks	1ks	2,00	49,00

Ruční omítačka Zn



C3

Obj. číslo	Popis	Balení	Cena €	Cena Kč
P19765		1ks	24,49	600,00

Síto zednické štukové



C4

Obj. číslo	Popis	Balení	Cena €	Cena Kč
Z1501SK	50x50cm, oko 1x1 mm	1ks	15,10	370,00
Z1502SK	50x50cm, oko 2x2 mm	1ks	15,10	370,00
Z1503SK	50x50cm, oko 3x3 mm	1ks	15,10	370,00
Z1504SK	50x50cm, oko 4x4 mm	1ks	15,10	370,00

Štětka kulatá zednická



C6

Obj.číslo	Popis	Balení	Cena €	Cena Kč
Z3085	průměr 90 mm	1ks	3,51	86,00

Štětka hranatá zednická



C6

Obj.číslo	Popis	Balení	Cena €	Cena Kč
Z3084	150x70mm	1ks	3,51	86,00

Štětec plochý

Kubala®



C4

Obj.číslo	Popis	Balení	Cena €	Cena Kč
Z4501	30mm	12ks	1,67	41,00
Z4502	40mm	12ks	1,88	46,00
Z4503	50mm	12ks	2,53	62,00
Z4504	60mm	12ks	3,71	91,00
Z4505	70mm	12ks	4,29	105,00

Štětka hranatá malířská

Kubala®



C3

Obj.číslo	Popis	Balení	Cena €	Cena Kč
Z4541	170x65mm	1ks	10,53	258,00
Z4542	180x75mm	1ks	13,06	320,00
Z4543	190x85mm	1ks	16,73	410,00

Štětec plochý

STAVTOOL



B6

Obj.číslo	Popis	Balení	Cena €	Cena Kč
KL710010	25 mm	12ks	0,69	17,00
KL710015	38 mm	12ks	1,06	26,00
KL710020	50 mm	12ks	1,14	28,00
KL710025	63 mm	12ks	1,59	39,00
KL710030	75 mm	12ks	2,20	54,00
KL710040	100 mm	12ks	2,82	69,00

Štětec zárožák

STAVTOOL



B6

Obj.číslo	Popis	Balení	Cena €	Cena Kč
KL711010	25 mm	12ks	1,02	25,00
KL711015	38 mm	12ks	1,18	29,00
KL711020	50 mm	12ks	1,43	35,00
KL711025	63 mm	12ks	2,08	51,00
KL711030	75 mm	12ks	2,53	62,00

Nivelační váleček

Kubala®



C5

Obj.číslo	Popis	Balení	Cena €	Cena Kč
Z1694	85x230mm, 20mm hrot	1ks	8,86	217,00

Nivelační váleček

Kubala®



C3

Obj.číslo	Popis	Balení	Cena €	Cena Kč
Z1618	75x230mm, 14mm hrot	1ks	13,88	340,00

Nivelační váleček

Kubala®



C3

Obj.číslo	Popis	Balení	Cena €	Cena Kč
Z1621	110x230, 28mm hrot	1ks	13,06	320,00

Nivelační válečky

Kubala®



C3

Obj.číslo	Popis	Balení	Cena €	Cena Kč
Z1622	110x500mm, 28mm hrot	1ks	26,94	660,00

Nivelační váleček

Kubala®



Obj. číslo	Popis	Balení	Cena €	Cena Kč
Z1695	85x460m, 20mm hrot	1ks	20,41	500,00

Malířský váleček sada hobby



Obj. číslo	Popis	Balení	Cena €	Cena Kč
Z5100002	18 cm	1ks	3,96	97,00
Z5100003	24 cm	1ks	4,69	115,00

Vymývací vanička s válečky a mřížkou

Kubala®



Obj. číslo	Popis	Balení	Cena €	Cena Kč
Z1524	komplet	1ks	18,37	450,00
Z1528	náhradní mřížka	1ks	1,92	47,00
Z1525	náhradní válečky 2	1ks	6,78	166,00
Z1529	náhradní válečky 3	1ks	8,28	203,00

Vědro pozink



Obj. číslo	Popis	Balení	Cena €	Cena Kč
JAD5314	5 l	1ks	4,98	122,00
JAD5319	10 l	1ks	6,61	162,00
JAD5320	12 l	1ks	6,98	171,00
JAD5322	15 l	1ks	7,43	182,00

Vědro plastové



Obj. číslo	Popis	Balení	Cena €	Cena Kč
ZN39005	5 l	1ks	1,55	38,00
ZN39010	10 l	1ks	1,71	42,00
ZN39012	12 l	1ks	1,63	40,00
ZN39013	12 l s nálevkou	1ks	1,67	41,00
ZN39016	16 l	1ks	2,53	62,00
ZN39020	20 l	1ks	2,82	69,00

Zednická nádoba obdélníková



Obj. číslo	Popis	Balení	Cena €	Cena Kč
ZN39145	40 l	1ks	6,53	160,00
ZN39165	65 l	1ks	7,22	177,00
ZN39190	80 l	1ks	8,94	219,00

Zednická nádoba kruhová



Obj. číslo	Popis	Balení	Cena €	Cena Kč
ZN39045	45 l	1ks	6,73	165,00
ZN39065	65 l	1ks	8,24	202,00
ZN39090	90 l	1ks	10,00	245,00



STAVBA

291 - 293 HMOŽDINKY
CHEMICKÉ MALTY
ZÁVITOVÉ TYČE



294 - 295 STAVEBNÍ PĚNY



296 - 299 ŽEBŘÍKY



300 - 304 PRACOVNÍ RUKAVICE



305 - 311 BRÝLE
SVÁŘECÍ KUKLE
OCHRANNÉ POMŮCKY
BRAŠNY
POUZDRA



311 - 312 PÁSKY



313 PLACHTY
SÁČKY



314 - 319 ZÁMKY, VLOŽKY
DVEŘNÍ KOVÁNÍ
TĚSNĚNÍ
VITRÁŽNÍ TYČE, HÁČKY





Rozdělení hmoždinek dle použití do různých materiálů

Druh	Obrázek	Beton	Plná cihla	Voštinová cihla	Dutá cihla	Lehčená vošt. cihla	Vápenopískový blok	Vápenopísk. dut. blok	Porobeton	Sádrokarton	Desky a tabule	Plný kámen	Polystyrén	Dřevo
UPA, UPP		●	●	●	◐	●	●	●	◐	○	○	●	○	○
TX-PA		●	●	●	●	●	◐	●	◐	●	◐	●	○	○
UH		◐	◐	◐	●	●	●	●	●	●	◐	◐	○	○
RM		●	●	●	●	●	●	◐	●	○	○	●	○	○
NH		●	●	◐	◐	○	●	○	◐	○	○	●	○	○
TURBO		○	○	○	○	○	○	○	○	●	○	○	○	○
TURBO-AL		○	○	○	○	○	○	○	●	●	◐	○	○	◐
HDP		○	○	○	○	○	○	○	○	○	○	○	●	○
HDP95		○	○	○	○	○	○	○	○	○	●	○	●	○
KPO		●	○	○	○	○	○	○	○	○	○	●	○	○
TTH		●	●	●	●	◐	○	○	○	○	○	●	○	○
GBH		○	○	○	○	○	○	○	●	○	○	○	○	○

● - doporučené použití

◐ - možné použití

○ - nevhodné použití

Hmoždinka univerzální



UPA



cena za 100ks

Obj.číslo	Popis	Balení	Cena €	Cena Kč
UPP400298	4x20	1ks	0,69	17,00
UPP400304	5x25	1ks	0,73	18,00
UPP400328	6x30	1ks	0,86	21,00
UPP400359	8x40	1ks	1,35	33,00
UPP400373	10x50	1ks	3,27	80,00
UPP400397	10x60	1ks	3,39	83,00
UPP400403	12x60	1ks	5,71	140,00
UPP400410	14x75	1ks	8,57	210,00
UPP400427	16x90	1ks	20,00	490,00

Hmoždinka uzlovací s lemem a háčkem



UH



cena za 100ks

Obj.číslo	Popis	Balení	Cena €	Cena Kč
UPP600438	6x38	1ks	13,88	340,00
UPP600445	8x51	1ks	17,55	430,00
UPP600452	10x61	1ks	23,27	570,00

Hmoždinka natloukáací NH



NH



cena za 100ks

Obj.číslo	Popis	Balení	Cena €	Cena Kč
UPP403916	5x25	1ks	4,04	99,00
UPP403923	5x35	1ks	2,86	70,00
UPP403930	5x45	1ks	3,31	81,00
UPP400977	6x35	1ks	2,98	73,00
UPP400984	6x40	1ks	3,27	80,00
UPP400991	6x45	1ks	3,51	86,00
UPP401004	6x55	1ks	3,92	96,00
UPP401011	6x60	1ks	4,16	102,00
UPP401028	6x70	1ks	5,22	128,00
UPP401035	8x45	1ks	7,31	179,00
UPP401042	8x60	1ks	9,06	222,00
UPP401059	8x75	1ks	11,67	286,00
UPP401066	8x100	1ks	14,29	350,00
UPP401073	8x120	1ks	17,55	430,00
UPP401080	8x135	1ks	20,00	490,00

Hmoždinka uzlovací s lemem a skobou



UH



cena za 100ks

Obj.číslo	Popis	Balení	Cena €	Cena Kč
UPP600223	6x38	1ks	13,88	340,00
UPP600230	8x51	1ks	17,55	430,00
UPP600247	10x61	1ks	23,27	570,00

Hmoždinka s lemem



UH



cena za 100ks

Obj.číslo	Popis	Balení	Cena €	Cena Kč
UPP600315	6x38	1ks	2,04	50,00
UPP600322	8x51	1ks	2,78	68,00
UPP600339	10x61	1ks	4,20	103,00

Hmoždinky rámové se šroubem RMP



RM



cena za 100ks

Obj.číslo	Popis	Balení	Cena €	Cena Kč
UPP401370	10x80	1ks	24,90	610,00
UPP401387	10x100	1ks	27,35	670,00
UPP401394	10x120	1ks	31,43	770,00
UPP401400	10x140	1ks	37,55	920,00
UPP401417	10x160	1ks	50,61	1240,00

Hmoždinka univerzální - nylon



TX-PA



cena za 100ks

Obj.číslo	Popis	Balení	Cena €	Cena Kč
UPP406511	5x25 TX-PA	1ks	1,55	38,00
UPP406528	6x30 TX-PA	1ks	2,12	52,00
UPP406535	8x40 TX-PA	1ks	3,22	79,00
UPP406542	10x50 TX-PA	1ks	5,80	142,00
UPP406559	12x60 TX-PA	1ks	9,06	222,00

Hmoždinka do sádrokartonu



TURBO-PVC

TURBO-AL

TURBO-N



cena za 100ks

Obj.číslo	Popis	Balení	Cena €	Cena Kč
UPP403909	10x35 Turbo-PVC	1ks	4,53	111,00
UPP401738	10x35 Turbo-AL	1ks	15,10	370,00
UPP700909	7x25 Turbo-N	1ks	8,82	216,00

Hmoždinka do polystyrenu



HDP 95



cena za 100ks

Obj.číslo	Popis	Balení	Cena €	Cena Kč
UPP407303	32x95	1ks	81,22	1990,00
UPP404036	23x50	1ks	45,51	1115,00

Hmoždinky profi pack



UPP



cena za balení

Obj. číslo	Popis	Balení	Cena €	Cena Kč
UPP105	10X150 100ks univerzální	1ks	2,73	67,00
UPP525	5x25 1000ks univerzální	1ks	6,04	148,00
UPP630	6x30 500ks univerzální	1ks	3,92	96,00
UPP840	8x40 200ks univerzální	1ks	3,14	77,00

Hmoždinky na platičku



cena za balení

Obj. číslo	Popis	Balení	Cena €	Cena Kč
UPP406245	6x30 1bal/20ks	10ks	0,20	5,00
UPP406252	8x40 1bal/20ks	20ks	0,20	5,00
UPP406269	10x50 1bal/20ks	10ks	0,29	7,00
UPP406290	12x60 1bal/20ks	10ks	0,45	11,00

Chemická malta bez styrenu



Obj. číslo	Popis	Balení	Cena €	Cena Kč
UPP910278	CM-P 300ml	1ks	10,78	264,00
UPP910285	CM-V 300ml	1ks	12,53	307,00
UPP910018	CM-P 410ml	1ks	12,78	313,00
UPP910032	CM-V 410ml	1ks	17,14	420,00
UPP910070	Tryska 180-380ml	1ks	0,53	13,00

Hmoždinky natloukáci profi pack



NH



cena za balení

Obj. číslo	Popis	Balení	Cena €	Cena Kč
UPP525NH	5x25 400ks natloukač	1ks	9,96	244,00
UPP535NH	5x35 200ks natloukač	1ks	5,47	134,00
UPP635NH	6x35 200ks natloukač	1ks	5,84	143,00
UPP645NH	6x45 150ks natloukač	1ks	4,98	122,00
UPP660NH	6x60 100ks natloukač	1ks	4,16	102,00

Hmoždinka taliřová TTH



TTH



cena za 100ks

Obj. číslo	Popis	Balení	Cena €	Cena Kč
UPP405408	10/55-90	1ks	9,80	240,00
UPP405415	10/60-110	1ks	11,02	270,00
UPP405422	10/60-130	1ks	11,80	289,00
UPP405439	10/60-150	1ks	13,06	320,00
UPP405446	10/60-170	1ks	16,73	410,00
UPP405453	10/60-190	1ks	18,16	445,00

Závitová tyč Zn



Obj. číslo	Popis	Balení	Cena €	Cena Kč
55040	Zn M4,1M (TP 4.8)	10ks	0,53	13,00
55050	Zn M5,1M (TP 4.8)	10ks	0,69	17,00
55060	Zn M6,1M (TP 4.8)	10ks	0,73	18,00
55080	Zn M8,1M (TP 4.8)	10ks	1,27	31,00
55100	Zn M10,1M (TP 4.8)	10ks	1,92	47,00
55120	Zn M12,1M (TP 4.8)	10ks	2,73	67,00
55140	Zn M14,1M (TP 4.8)	10ks	3,71	91,00
55160	Zn M16,1M (TP 4.8)	10ks	4,78	117,00
55180	Zn M18,1M (TP 4.8)	10ks	6,78	166,00
55200	Zn M20,1M (TP 4.8)	10ks	8,00	196,00

Pěna montážní vysokoexpanzní

WOLF

swiss quality

- celoroční vysokoexpanzní montážní PU pěna.
- rychlé schnutí, hustá a tuhá pěna.
- vyplnění dutin a spár, tepelná a zvuková izolace.



novinka

Doba řezatelnosti	30 minut
Teplota vzduchu při aplikaci	-10°C až +35°C
Teplota nádoby při použití	+5°C až +35°C
Nejlepší výsledek	+20°C
Doba vytvoření nelepivé vrstvy	12 minut
Vydatnost	35 až 40 litrů

D3

Obj. číslo	Popis	Balení	Cena €	Cena Kč
WPU1301	celoroční 700 ml	12ks	4,98	122,00

Pěna pistolová vysokoexpanzní

WOLF

swiss quality

- celoroční vysokoexpanzní pistolová PU pěna.
- rychlé schnutí, hustá a tuhá pěna.
- vyplnění dutin a spár, tepelná a zvuková izolace kovů.



novinka

Doba řezatelnosti	30 minut
Teplota vzduchu při aplikaci	-10°C až +35°C
Teplota nádoby při použití	+5°C až +35°C
Nejlepší výsledek	+20°C
Doba vytvoření nelepivé vrstvy	12 minut
Vydatnost	40 až 45 litrů

D3

Obj. číslo	Popis	Balení	Cena €	Cena Kč
WPU1302	celoroční 700 ml	12ks	5,71	140,00

Pěna montážní nízkoexpanzní

WOLF

swiss quality

- celoroční nízkoexpanzivní montážní PU pěna
- rychlé schnutí, hustá a tuhá pěna
- nízká expanze a mez je ropinání vypěněných materiálů.
- vhodná k instalaci oken a dveří
- vysoká hustota pěny ve spáře



novinka

Doba řezatelnosti	25 minut
Teplota vzduchu při aplikaci	-10°C až +35°C
Teplota nádoby při použití	+5°C až +35°C
Doba vytvoření nelepivé vrstvy	10 minut
Vydatnost	35 až 40 litrů

D3

Obj. číslo	Popis	Balení	Cena €	Cena Kč
WPU1100	celoroční 500 ml	12ks	4,49	110,00
WPU1101	celoroční 750 ml	12ks	5,27	129,00

Pěna pistolová nízkoexpanzní

WOLF

swiss quality

- celoroční nízkoexpanzivní pistolová PU pěna
- rychlé schnutí, hustá a tuhá pěna
- nízká expanze a mez je ropinání vypěněných materiálů
- vhodná k instalaci oken a dveří
- vysoká hustota pěny ve spáře



novinka

Doba řezatelnosti	25 minut
Teplota vzduchu při aplikaci	-10°C až +35°C
Teplota nádoby při použití	+5°C až +35°C
Doba vytvoření nelepivé vrstvy	10 minut
Vydatnost	40 až 45 litrů

D3

Obj. číslo	Popis	Balení	Cena €	Cena Kč
WPU1102	celoroční 750 ml	12ks	6,12	150,00

Pistolová pěna MAXX 65l nízkoexpanzní

WOLF

swiss quality

- celoroční nízkoexpanzní PU pěna se zvýšenou vydatností 65l
- o 30% větší vydatnost než u běžných pistolových pěn
- nízká expanze a mez je ropinání vypěněných materiálů
- rychletuhnoucí receptura zajišťuje efektivitu práce
- vysoká hustota pěny ve spáře.



novinka

Doba řezatelnosti	25 minut
Teplota vzduchu při aplikaci	-10°C až +35°C
Teplota nádoby při použití	+5°C až +35°C
Doba vytvoření nelepivé vrstvy	10 minut
Vydatnost	až 65 litrů

D3

Obj. číslo	Popis	Balení	Cena €	Cena Kč
WPU1103	celoroční 850 ml	12ks	7,06	173,00

Pistolová pěna EXTREME 40l nízkoexpanzní

WOLF

swiss quality

- celoroční PU pěna se speciální ree pturou, která má zvýšenou vydatnost
- malé balení s menším plněním, ale se stejnou vydatností jako větší dózy plněné 750ml
- menší dóza umožňující snadnou aplikaci i ve stísněných prostorách
- nízká expanze i ree ptura a mez je rozpínání vypěněných materiálů



novinka

Doba řezatelnosti	20 minut
Teplota vzduchu při aplikaci	-10°C až +35°C
Teplota nádoby při použití	+5°C až +35°C
Doba vytvoření nelepivé vrstvy	8 minut
Vydatnost	40 - 45 litrů
Nejlepší výsledek	při +20°C

D3

Obj. číslo	Popis	Balení	Cena €	Cena Kč
WPU1104	celoroční 500 ml	12ks	5,71	140,00

Pistolová pěna MEGA 70l nízkoexpandní

WOLF

swiss quality

- celoroční PU pěna s nízkou expanzí a se zvýšenou vydatností 70l.
- O 50% více než u běžných pistolových pěn.
- rychleutuhnoucí receptura zajišťující efektivitu práce.
- nízká expanze a meř je ropaní vypěněných materiálů
- vysoká hustota pěny ve spáře.



novinka

Doba řezatelnosti	20 minut
Teplota vzduchu při aplikaci	-5°C až +35°C
Teplota nádoby při použití	+5°C až +35°C
Doba vytvoření nelepivé vrstvy	8 minut
Vydatnost	až 70 litrů

Obj.číslo	Popis	Balení	Cena €	Cena Kč
WPU1105	celoroční 870 ml	12ks	7,63	187,00

Pistolové PU lepidlo na polystyren 78P

WOLF

swiss quality

- PU lepidlo POLYSTYREN 78P určené na lepení polystyrenu EPS, XPS, TPD a minerální vaty
- vhodné i na podklady z modifikovaných asfaltových pásů používaných na ploché střechy
- kotvení možné již po 2 hodinách.
- díky téměř nulové postexpenzi je vhodné i pro lepení obložkových zárubní.
- nižší náklady, rychlá a snadná aplikace.



novinka

Doba řezatelnosti	25 minut
Teplota vzduchu při aplikaci	+5°C až +35°C
Teplota nádoby při použití	+5°C až +35°C
Doba vytvoření nelepivé vrstvy	10 minut
Vydatnost podle rovnosti podkladu	10 až 12 m ²

Obj.číslo	Popis	Balení	Cena €	Cena Kč
WPU1201	750 ml	12ks	7,31	179,00

Pistolové rychleutuhnoucí PU lepidlo 90S

WOLF

swiss quality

- PU lepidlo SPEED 90S s extrémně rychlou fixací
- počáteční vazba po 90 sekundách
- určené pro lepení sádrokartonových a OSB desek, parapetů a schodů
- bez nutnosti použití primeru
- nižší náklady, rychlá a snadná aplikace



novinka

Doba řezatelnosti	10 minut
Teplota vzduchu při aplikaci	+5°C až +35°C
Teplota nádoby při použití	+5°C až +35°C
Doba vytvoření nelepivé vrstvy	5 minut
Vydatnost podle rovnosti podkladu	10 až 12 m ²

Obj.číslo	Popis	Balení	Cena €	Cena Kč
WPU1203	750 ml	12ks	7,31	179,00

Pistolová pěna ALPIN 50l nízkoexpandní

WOLF

swiss quality

- zimní PU pěna se speciální recepturou
- určena pro extrémní mrazy až do -18°C
- velice komfortní aplikace i s mírně podchlazenou nádobou
- klesající teplota snižuje vydatnost a prodlužuje dobu schnutí



novinka

Doba řezatelnosti	25 minut
Teplota vzduchu při aplikaci	-18°C až +30°C
Teplota nádoby při použití	-5°C až +30°C
Doba vytvoření nelepivé vrstvy	10 minut
Vydatnost	až 50 litrů

Obj.číslo	Popis	Balení	Cena €	Cena Kč
WPU1106	žimní do -18°C 750 ml	12ks	7,71	189,00

Pistolové PU lepidlo na cihly 89B

WOLF

swiss quality

- PU lepidlo STONE UNI 89B určené pro upevňování stavebních materiálů
- vhodné pro lepení pórobetonu, cihel, betonu, kamene a geopolymery (umělého kamene)
- nevytváří tepelné mosty
- nižší náklady, rychlá a snadná aplikace



novinka

Doba řezatelnosti	25 minut
Teplota vzduchu při aplikaci	+5°C až +35°C
Teplota nádoby při použití	+5°C až +35°C
Doba vytvoření nelepivé vrstvy	10 minut
Vydatnost (průměr pásu 2,5 - 3 cm)	50 - 60 bm

Obj.číslo	Popis	Balení	Cena €	Cena Kč
WPU1202	750 ml	12ks	7,27	178,00

Čistič PU pěny

WOLF

swiss quality

- PU čistič je směs organických rozpouštědel a hnačích plynů
- je určen na odstranění nevytvrzelé pěny z různých povrchů
- čistič PU pěny je vynikající prostředek na čištění vnitřku aplikačních pistolí
- čistí a odmašťuje
- vytvrzenou pěnu lze odstranit pouze mebranami
- pozor - díky své rozpustnosti může naplépat povrch některých umělých hmot (například plexisklo)
- nasazením rozprašovacího adaptéru lze vyčistit aplikační pistol zvenku, nebo využít na čištění ploch postříkaných čerstvou PU pěnou



novinka

Obj.číslo	Popis	Balení	Cena €	Cena Kč
WPU1401	500 ml	12ks	5,27	129,00

XTline

Žebřík teleskopický

Teleskopický žebřík je velmi praktický všude tam, kde není dostatek prostoru. Díky jeho skladnosti a nízké hmotnosti je ideální pro převážení. Při vysouvání žebříku se jednotlivé příčky sami zaaretují a po uvolnění blokovací páčky na druhém stupínku od spodu se žebřík dokáže sám postupně složit po jednotlivých sekcích.



TECHNOLOGIE

Žebřík lze vysunout také pouze částečně

TECHNOLOGIE

Stabilní základna



TECHNOLOGIE

Blokovací páčky pro snadné skládání

Každá příčka má svou pojistku proti složení



B10

Obj.číslo	Popis	Balení	Cena €	Cena Kč
XT63004	3,8m, hmotnost: 14,8kg	1ks	162,86	3990,00

XTline

Žebřík trojdílný

Trojdílný žebřík vyniká svou univerzálností a rychlou a snadnou manipulací. Lze použít jako jednoduchý, dvojitý nebo trojitý výsuvný a samostatně stojící žebřík. V poloze štaflí nabízí zvětšení dosahu pomocí vysunutí pohyblivého dílu. Žebřík lze postavit na schody, meze a výškově rozdílné terény.

MATERIÁL

Kvalitní hliníkové profily s prolisy umožňují při nízké váze žebříku jeho tuhost při používání. Síla materiálu 1.2 +/- 0.5mm

TECHNOLOGIE

Systém pro použití ke schodové úpravě



EN131



novinka

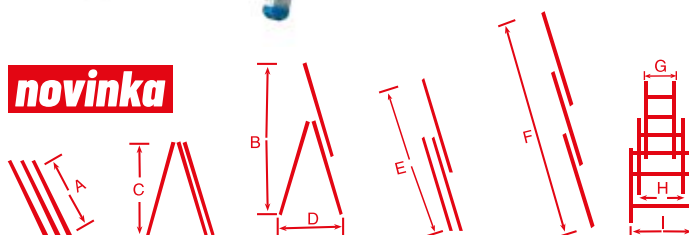

obj.č.	příčky	A (mm)	B (mm)	C (mm)	D (mm)	E (mm)	F (mm)	G/H/I (mm)	váha (kg)	balení (m.)
XT607	3x7	1870	2540	1810	1230	2650	3430	350/405/460	10,7	187x46x14
XT609	3x9	2430	3840	2340	1540	3990	5280	350/405/460	13,2	242x46x16
XT611	3x11	2950	4510	2800	2120	4770	6070	350/405/460	15,5	294x45x16

Obj.číslo	Popis	Balení	Cena €	Cena Kč
XT607EK	3x7, nosnost 150kg	1ks	118,76	2910,00
XT609EK	3x9, nosnost 150kg	1ks	146,94	3600,00
XT611EK	3x11, nosnost 150kg	1ks	182,86	4480,00



TECHNOLOGIE
Systém pro použití
ke schodové úpravě

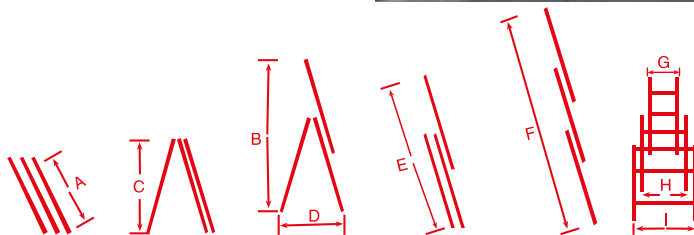

obj.č.	příčky	A (mm)	B (mm)	C (mm)	D (mm)	E (mm)	F (mm)	G/H/I (mm)	váha (kg)	balení (m)
Z10376	3x7	1907	2768	1647	1301	3115	3992	350/404/459	10,2	190x15x46
Z10390	3x9	2427	3744	2134	1661	4120	5292	350/404/459	13,4	243x15x46
Z10819	3x11	2947	4476	2622	2031	4895	6592	350/410/470	17,1	295x17x47
Z10823	3x13	3471	5457	3114	2391	5955	8154	360/430/500	28,0	347x20x50

D10

Obj.číslo	Popis	Balení	Cena €	Cena Kč
Z10376	3x7, nosnost 150kg	1ks	122,45	3000,00
Z10390	3x9, nosnost 150kg	1ks	140,82	3450,00
Z10819	3x11, nosnost 150kg	1ks	207,35	5080,00
Z10823	3x13, nosnost 150kg	1ks	371,02	9090,00

Skládací lešení



Žebřík jednostranný hliníkový nosnost 120 kg

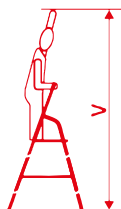

Obj. č.	Příčky	Celková výška (mm)	Výška rozložený (mm)	Výška po ploš nu (mm)	Šířka (mm)	Nosnost kg	Hmotnost (kg)
ALW 1403	3	1253	1168	565	405	120	3,00
ALW 1404	4	1483	1383	780	430	120	3,70
ALW 1405	5	1713	1598	995	455	120	3,80
ALW 1406	6	1943	1813	1210	479	120	4,60
ALW 1507	7	2173	2028	1425	503	120	5,50
ALW 1508	8	2403	2243	1640	528	120	6,70

D1

Obj.číslo	Popis	Balení	Cena €	Cena Kč
ALW 1403	3 stupně	1ks	31,61	750,00
ALW 1404	4 stupně	1ks	35,51	870,00
ALW 1405	5 stupňů	1ks	42,45	1040,00
ALW 1406	6 stupňů	1ks	52,65	1290,00
ALW 1507	7 stupňů	1ks	61,63	1510,00
ALW 1508	8 stupňů	1ks	68,98	1690,00

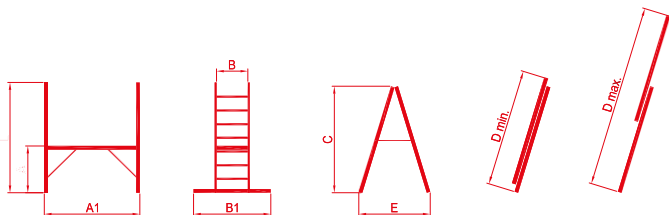

obj.č.	A (mm)	A1 (mm)	B (mm)	B1 (mm)	C (mm)	D min.	D max.	E (mm)	L (mm)	profil (mm)	váha (kg)
HPP650	952	1200	370	984	1548	1835	2355	1046	1611	50x20	13,7

D10

Obj.číslo	Popis	Balení	Cena €	Cena Kč
HPP650	2x7, nosnost 150kg	1ks	122,45	3930,00

Dvoustranný hliníkový žebřík AL nosnost 150 kg

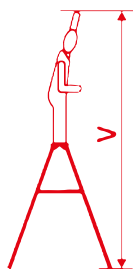

obj.č.	příčky	Délka schůdků (mm)	Výška ploš ny (mm)	Nosnost kg	Hmotnost (kg)
DHR 402	2	490	430	150	3,75
DHR 403	3	720	649	150	5,20
DHR 404	4	950	865	150	6,50
DHR 405	5	1118	1081	150	8,25
DHR 406	6	1410	1297	150	9,95
DHR 407	7	1640	1513	150	11,75

Obj.číslo	Popis	Balení	Cena €	Cena Kč
DHR 402	2 stupně	1ks	29,80	730,00
DHR 403	3 stupně	1ks	39,18	960,00
DHR 404	4 stupňů	1ks	48,98	1200,00
DHR 405	5 stupňů	1ks	59,59	1460,00
DHR 406	6 stupňů	1ks	71,02	1740,00
DHR 407	7 stupňů	1ks	82,86	2030,00

Štafle dřevěné EXKLUSIVE - MALÍŘSKÉ



příčka: 300mm
 rozteč příček: 320 mm
 rozměr bočnice: 60 x 23mm
 rozměr příčky: 45 x 23mm
 řetízky: 2ks
 kování: kompletně zinkováno
 výztuhy 4-7 příček: 2ks
 výztuhy 8 příček: 4ks

3. příčka od shora do tvrdého materiálu!

Striktně dodržována norma
 rozteč příček: 320 - 320
 - pak vše po 300mm



Obj.číslo	Váha	Popis / výška ve složeném stavu	Balení	Cena €	Cena Kč
1003.01	6kg	EXKLUSIVE 3 příček / 1065mm	1ks	44,49	1090,00
1004.01	6,5kg	EXKLUSIVE 4 příček / 1365mm	1ks	52,24	1280,00
1005.01	7,5kg	EXKLUSIVE 5 příček / 1665mm	1ks	58,37	1490,00
1006.01	8,5kg	EXKLUSIVE 6 příček / 1965mm	1ks	68,98	1690,00
1007.01	10kg	EXKLUSIVE 7 příček / 2265mm	1ks	85,71	2100,00
1008.01	11,5kg	EXKLUSIVE 8 příček / 2565mm	1ks	93,88	2300,00
1006.001		Patka pryžová pro 1-9 příček	1ks	2,37	58,00
1007.001		Patka pryžová pro 10-12 příček	1ks	3,18	78,00

Štafle dřevěné STANDART 300



STANDART 300
 rozteč příček
 po 300mm
 příčka:
 340mm

bočnice: 60 x 25mm
 příčky: 55 x 25mm
 kování i řetízky zinkované
 ostatní díly bez PÚ
 řetízek: 1ks
 výztuha: 2ks

Obj.číslo	Váha	Popis / výška ve složeném stavu	Balení	Cena €	Cena Kč
1004.02	6,5kg	STANDART 300 4 příček / 1365mm	1ks	52,24	1280,00
1005.02	7,5kg	STANDART 300 5 příček / 1665mm	1ks	58,37	1430,00
1006.02	8,5kg	STANDART 300 6 příček / 1965mm	1ks	64,90	1590,00
1007.02	10kg	STANDART 300 7 příček / 2265mm	1ks	73,47	1800,00
1008.02	11,5kg	STANDART 300 8 příček / 2565mm	1ks	84,49	2070,00

Štafle dřevěné STANDART 330



STANDART 330
 rozteč příček
 po 330mm
 příčka: 375mm

bočnice: 60 x 25mm
 příčky: 55 x 25mm
 kování i řetízky zinkované
 ostatní díly bez PÚ
 řetízek: 1ks
 výztuha: 2ks

Obj.číslo	Váha	Popis / výška ve složeném stavu	Balení	Cena €	Cena Kč
1004.03	6,5kg	STANDART 330 4 příček / 1415mm	1ks	55,51	1360,00
1005.03	7,5kg	STANDART 330 5 příček / 1745mm	1ks	63,67	1560,00
1006.03	8,5kg	STANDART 330 6 příček / 2075mm	1ks	71,02	1740,00
1007.03	10kg	STANDART 330 7 příček / 2405mm	1ks	80,82	1980,00
1008.03	10kg	STANDART 330 8 příček / 2735mm	1ks	92,65	2270,00

Rukavice kombinované

Pracovní rukavice s příměsí spandexu pro dokonalé přizpůsobení rukavice Vaší ruky. Měkká syntetická kůže na dlani odolná vůči srážení a ztvrdnutí.



novinka

Obj.číslo	Popis	Balení	Cena €	Cena Kč
XT90101	velikost L	12ks	13,88	340,00
XT90102	velikost XL	12ks	13,88	340,00
XT90103	velikost XXL	12ks	13,88	340,00
XT90104	velikost XXXL	12ks	13,88	340,00

B1

Rukavice Mechanik plus



novinka

Obj.číslo	Popis	Balení	Cena €	Cena Kč
JA53013270/07	velikost 7" kůže/bavlna	12ks	2,33	57,00
JA53013270/08	velikost 8" kůže/bavlna	12ks	2,33	57,00
JA53013270/09	velikost 9" kůže/bavlna	12ks	2,33	57,00
JA53013270/10	velikost 10" kůže/bavlna	12ks	2,33	57,00
JA53013270/11	velikost 11" kůže/bavlna	12ks	2,33	57,00

E6

Rukavice Robin



Obj.číslo	Popis	Balení	Cena €	Cena Kč
JA105122/10	velikost 10" hovězí kůže/bavlna	12ks	2,08	51,00

E6

Rukavice kombinované EPOPS



Obj.číslo	Popis	Balení	Cena €	Cena Kč
JA809909	velikost 9", polyester, spandex	12ks	10,82	265,00
JA809910	velikost 10", polyester, spandex	12ks	10,82	265,00

E4

Rukavice bez prstů FUSCUS

Bezprsté rukavice pro mechaniky a všechny, kdo potřebují volné prsty. Dlaň je chráněná proti oděru a vibracím.



Obj.číslo	Popis	Balení	Cena €	Cena Kč
JA829910	velikost 10", polyester, spandex	12ks	12,24	300,00

E4

Rukavice Oriole



Obj.číslo	Popis	Balení	Cena €	Cena Kč
JA104922/11	velikost 10,5" kůže/bavlna	12ks	2,82	69,00

E6

Rukavice zateplené FirefinchWinter



Obj.číslo	Popis	Balení	Cena €	Cena Kč
JA105142/10	velikost 10" kůže, podšívka	12ks	3,51	86,00

E6

Rukavice TERN



Obj.číslo	Popis	Balení	Cena €	Cena Kč
JA106122/10	velikost 10,5" kůže/bavlna	12ks	2,33	57,00

Rukavice bavlněné Tit



Obj.číslo	Popis	Balení	Cena €	Cena Kč
JA121010/10	velikost 10" bavlněný úplet	12ks	0,37	9,00

Rukavice zateplené SHAG



Obj.číslo	Popis	Balení	Cena €	Cena Kč
JA106842/11	velikost 11" kůže, podšívka	12ks	4,65	114,00

Rukavice s terčíky Osprey



Obj.číslo	Popis	Balení	Cena €	Cena Kč
JA126110/10	velikost 10" bavlněné plátno	12ks	0,86	21,00

Rukavice GULL



Obj.číslo	Popis	Balení	Cena €	Cena Kč
JA107122/10	velikost 10" hověží kůže/bavlna	12ks	3,06	75,00

Rukavice svářečské Sandpiper, bavlněná podšívka



EN12477

Obj.číslo	Popis	Balení	Cena €	Cena Kč
JA116033-11	velikost 11" výběrová kůže	12ks	5,84	143,00

Rukavice Magpie



Obj.číslo	Popis	Balení	Cena €	Cena Kč
JA108822/10	velikost 10,5" kůže, dvojitá dlaň	12ks	3,35	82,00

Rukavice svářečské Merlin, dvojté



EN12477

Obj.číslo	Popis	Balení	Cena €	Cena Kč
JA116017-11	velikost 10,5" celokožené	12ks	3,96	97,00

Rukavice s PVC terčíky Plover



Obj.číslo	Popis	Balení	Cena €	Cena Kč
JA132110/10	velikost 10" polyester/bavlna	12ks	0,98	24,00

Rukavice Avocet



Obj.číslo	Popis	Balení	Cena €	Cena Kč
JA128111/09	velikost 9" bavlna/PVC terčíky	12ks	1,55	38,00

Rukavice Twite máčené v latexu



Obj.číslo	Popis	Balení	Cena €	Cena Kč
JA142210	velikost 10" bavlna/latex	12ks	2,08	51,00

Rukavice Scoter polomáčené v PVC



Obj.číslo	Popis	Balení	Cena €	Cena Kč
JA142103/10	velikost 10" bavlna-bežešvé	12ks	0,86	21,00
JA142510/9	velikost 9" bavlna-bežešvé	12ks	0,86	21,00

Rukavice Harrier máčené v nitrilu



Obj.číslo	Popis	Balení	Cena €	Cena Kč
JA144510 -07	velikost 7" bavlna/nitril	12ks	1,31	32,00
JA144510 -08	velikost 8" bavlna/nitril	12ks	1,31	32,00
JA144510/09	velikost 9" bavlna/nitril	12ks	1,31	32,00
JA144510/10	velikost 10" bavlna/nitril	12ks	1,31	32,00

Rukavice máčené v PVC Standard, chemické



Obj.číslo	Popis	Balení	Cena €	Cena Kč
JA153213209	velikost 9,5" bavlna/PVC	10ks	5,80	142,00
JA153213210	velikost 10,5" bavlna/PVC	10ks	6,98	171,00
JA153213211	velikost 11,5" bavlna/PVC	10ks	6,78	166,00

Rukavice ROLLER celomáčené



Obj.číslo	Popis	Balení	Cena €	Cena Kč
JA145210-10	velikost 10" bavlna/nitril	12ks	2,08	51,00

Rukavice Palawan



Obj.číslo	Popis	Balení	Cena €	Cena Kč
JA132210-07	velikost 7"	12ks	2,61	64,00
JA132210-08	velikost 8"	12ks	2,61	64,00
JA132210-09	velikost 9"	12ks	2,61	64,00
JA132210-10	velikost 10"	12ks	2,61	64,00

Rukavice nylonové Bunting - černé



E6

Obj.číslo	Popis	Balení	Cena €	Cena Kč
JA135410/07	velikost 7"	12ks	0,98	24,00
JA135410/08	velikost 8"	12ks	0,98	24,00
JA135410/09	velikost 9"	12ks	0,98	24,00
JA135410/10	velikost 10"	12ks	0,98	24,00
JA135410/11	velikost 11"	12ks	0,98	24,00

Rukavice nylonové Bunting



E6

Obj.číslo	Popis	Balení	Cena €	Cena Kč
JA135411/7	vel. 7" polomáčené v polyuretanu	12ks	0,94	23,00
JA135411/8	vel. 8" polomáčené v polyuretanu	12ks	0,94	23,00
JA135411/9	vel. 9" polomáčené v polyuretanu	12ks	0,94	23,00
JA135411/10	vel. 10" polomáčené v polyuretanu	12ks	0,94	23,00
JA135411/11	vel. 11" polomáčené v polyuretanu	12ks	0,94	23,00

Rukavice povrstvené latexem REDWING



E6

Obj.číslo	Popis	Balení	Cena €	Cena Kč
JA123210/10	velikost 10" bavlna/polyester	12ks	1,96	48,00

Rukavice svářečské MEL E1/15 s výstavní karičkou (pro stojan)



E5

Obj.číslo	Popis	Balení	Cena €	Cena Kč
JAV10017	velikost 11" kůže bez podšívky	12ks	3,92	96,00

Rukavice máčené v latexu DIPPER



E6

Obj.číslo	Popis	Balení	Cena €	Cena Kč
JA143210/08	vel. 8" bavlna/polyester, protiskluz	12ks	1,96	48,00
JA143210/10	vel. 10" bavlna/polyester, protiskluz.	12ks	1,96	48,00

Rukavice Eider Red - podšívka v dlani



E5,E6

Obj.číslo	Popis	Balení	Cena €	Cena Kč
JA106922/10	velikost 10,5" silná kůže/bavlna	12ks	2,69	66,00
JA106922/11	velikost 11" silná kůže/bavlna	12ks	2,82	69,00
JA106922/12	velikost 12" silná kůže/bavlna	12ks	2,82	69,00

Rukavice zimní DAVIS



E5

Obj.číslo	Popis	Balení	Cena €	Cena Kč
JAA9094/08	velikost 8"	12ks	4,29	105,00
JAA9094	velikost 10"	12ks	4,29	105,00

Rukavice Dick knuckle s výstavní kartičkou (pro stojan)



E5

Obj.číslo	Popis	Balení	Cena €	Cena Kč
JAV10062/10	velikost 10" úplet/latex	12ks	2,53	62,00

Rukavice Top Up s výstavní karičkou (pro stojan)



ES

Obj.číslo	Popis	Balení	Cena €	Cena Kč
JAV10043	kůže/bavlna	12ks	4,53	111,00

Rukavice Randy s výstavní kartičkou (pro stojan)



ES

Obj.číslo	Popis	Balení	Cena €	Cena Kč
JAV10063	velikost 10,5" úplet/latex	12ks	2,12	52,00

Rukavice Hobby s výstavní karičkou (pro stojan)



ES

Obj.číslo	Popis	Balení	Cena €	Cena Kč
JAV10049	velikost 10", kož nka/bavlna	12ks	4,53	111,00

Rukavice August s výstavní kartičkou (pro stojan)



E4

Obj.číslo	Popis	Balení	Cena €	Cena Kč
JAV1077/10	hovězí štipenka	12ks	13,06	320,00

Rukavice Nitrax s výstavní kartičkou (pro stojan)



ES

Obj.číslo	Popis	Balení	Cena €	Cena Kč
JAV10058	nylon/PE máčený v nitrilu 9"	12ks	1,92	47,00
JAV10058/10	nylon/PE máčený v nitrilu 10"	12ks	2,04	50,00

Rukavice Hilton s výstavní kartičkou (pro stojan)



ES

Obj.číslo	Popis	Balení	Cena €	Cena Kč
JAV1078/10	vepřová lícovina	12ks	4,73	116,00

Rukavice Petrax s výstavní kartičkou (pro stojan)



ES

Obj.číslo	Popis	Balení	Cena €	Cena Kč
JAV8007/09	nylonový úplet/latex	12ks	2,76	68,00
JAV8007/10	nylonový úplet/latex	12ks	2,76	68,00

Rukavice Bremen s výstavní kartičkou (pro stojan)



ES

Obj.číslo	Popis	Balení	Cena €	Cena Kč
JAV9082	velikost 10,5" kůže/bavlna	12ks	6,37	156,00



Brýle čiré ISO 9001



C4

Obj.číslo	Popis	Balení	Cena €	Cena Kč
PC0002	EN 166	10ks	1,67	41,00

Brýle čiré



C4

Obj.číslo	Popis	Balení	Cena €	Cena Kč
PC0005	EN 166	10ks	1,76	43,00

Brýle čiré



C3

Obj.číslo	Popis	Balení	Cena €	Cena Kč
PC0020	EN166	10ks	2,45	60,00

Brýle čiré



C3

Obj.číslo	Popis	Balení	Cena €	Cena Kč
PC0024	EN166	10ks	3,47	85,00

Brýle čiré



C3

Obj.číslo	Popis	Balení	Cena €	Cena Kč
PC0021	EN166	10ks	2,69	66,00

Brýle žluté



C3

Obj.číslo	Popis	Balení	Cena €	Cena Kč
PC0023	EN166	10ks	3,55	87,00

Brýle žluté



C3

Obj.číslo	Popis	Balení	Cena €	Cena Kč
EN 166		10ks	1,55	38,00

Brýle černé



C3

Obj.číslo	Popis	Balení	Cena €	Cena Kč
PC0000	EN 166	10ks	1,53	38,00

Brýle černé



C3

Obj.číslo	Popis	Balení	Cena €	Cena Kč
PC0022	EN166	10ks	3,55	87,00

Štít ochranný komplet

Ochranný štít s mřížkou pro ochranu obličeje např. při sekání trávy. Neomezuje viditelnost uživatele během práce. Výstelka na čele pro pohlcování potu, nastavitelný obvod hlavy.



novinka

Obj. číslo	Popis	Balení	Cena €	Cena Kč
PC0076		10ks	12,61	309,00

Komplet přilba se štítem a sluchátky



Obj. číslo	Popis	Balení	Cena €	Cena Kč
PC0060		1ks	35,92	880,00

Sluchátka k helmě PC0060



Obj. číslo	Popis	Balení	0,15	4,00
PC0061	hluk: 23db	1ks	14,29	350,00

Brýle ploché



Obj. číslo	Popis	Balení	Cena €	Cena Kč
PC0003	EN 166	10ks	2,00	49,00

Brýle ploché



Obj. číslo	Popis	Balení	Cena €	Cena Kč
JA5414	EN 166	10ks	2,12	52,00

Štít ochranný komplet



Obj. číslo	Popis	Balení	Cena €	Cena Kč
JA5891		1ks	15,92	390,00
JA5091	Náhradní dílník	1ks	9,27	227,00

Štít k helmě PC0060



Obj. číslo	Popis	Balení	0,15	4,00
PC0062	š íť	1ks	11,02	270,00

Kukla svářečská solární, samostmívací

Samostmívací svářečská helma ochranná pracovní pomůcka nové generace. Jsou zde využity nové a vysoce vědecké a technologické poznatky jako LCD, optoelektronická identifikace, solární dobíjení, mikroelektronika atd. Samostmívací svářečská helma jenom nechrání svářečovi oči od škodlivých záblesků elektrického oblouku, ale díky ní má svářeč obě ruce volné a může je používat k přesnému sváření. Proto může podstatně stoupat kvalita vykonané práce. Tato helma má široké užítí při různém sváření, řezání, stříkání, vyřezávání drážek elektrickým obloukem atd. Možnost ochrany svařování metodou TIG.

Nový model optického filtru YXE-958E (true color) umožňuje reálné barvy na celém barevném spektru, věrné podání červené, žluté, modré a zelené barvy. Optický filtr má větší průzor pro lepší vidění při práci s kuklou.

-solární článěk pro napájení samostmívacího filtru, norma CE (EN 169/379/)

-kompletní ochrana hlavy i krku a nízká hmotnost

Ovládání kukle

- nastavení filtrů
- nastavení citlivosti
- nastavení zpoždění
- přepínač : broušení / svařování

Optika umožňuje reálné barvy na celém barevném spektru, věrné podání červené, žluté, modré a zelené barvy

Optický filtr má větší průzor pro lepší vidění při práci s kuklou.



Vysoce odolný polyamidový povrch

Technická specifikace			
Velikost okna filtru	98x97mm	Zapnutí	plně automatické
Velikost filtru	114x133x9mm	Stmívací čas	1-30000s
UV/IR ob rana	DIN 16 po e lou dobu	Zesvětlení nastavitelné	0,1-1s
Volitelné nastavení	DIN 4 5-8/9-13	Počet stmívacích senzorů	4
Napájení	solární článěk li-ion baterie	Prao vní teplota	-10 až + 60°C
Přepínač	broušení/svařování	Hmotnost	525g

B1

Obj.číslo	Popis	Balení	Cena €	Cena Kč
XT5890		1ks	81,22	1990,00

Svářečská kukla, solární, samostmívací



Technická specifikace			
Velikost okna filtru	96x39mm	Zapnutí	plně automatické
Velikost filtru	110x90x9mm	Stmívací čas	1-30000s
UV/IR ob rana	DIN 16 po e lou dobu	Zesvětlení nastavitelné	0,1-1s
Volitelné nastavení	DIN 4 /9-13	Počet stmívacích senzorů	2
Napájení	solární článěk li-ion baterie	Prao vní teplota	-10 až + 60°C
		Hmotnost	485g

B1

Obj.číslo	Popis	Balení	Cena €	Cena Kč
XT5894		1ks	32,24	790,00

XTline

Kukla svářečská solární, samostmívací

Karbonový povrch zamezuje ulpívání prachu a zplodin na kukle, vhodné i k broušení.

XTline

NORMA
CE (EN169/379)



Technická specifikace			
Velikost okna filtru	100x60mm	Zapnutí	plně automatické
Velikost filtru	110x90x9mm	Stmívací čas	1-30000s
UV/IR ob rana	DIN 16 po e lou dobu	Zesvětlení nastavitelné	0,1-1s
Volitelné nastavení	DIN 4 5-8/9-13	Počet stmívacích senzorů	4
Napájení	solární článěk li-ion baterie	Prao vní teplota	-10 až + 60°C
Přepínač	broušení/svařování	Hmotnost	515g

B1

Obj.číslo	Popis	Balení	Cena €	Cena Kč
XT5893		1ks	60,82	1490,00

Náhradní elektronika ke svářečské kukle XT5890

XTline



B1

Obj.číslo	Popis	Balení	Cena €	Cena Kč
XT5890-958E		1ks	60,82	1490,00

Náhradní elektronika ke svářečské kukle XT5893

XTline



B1

Obj.číslo	Popis	Balení	Cena €	Cena Kč
XT5893-818E		1ks	44,49	1090,00

Náhradní elektronika ke svářečské kukle XT5894

XTline



B1

Obj.číslo	Popis	Balení	Cena €	Cena Kč
XT5894-500G		1ks	24,08	590,00

Kříž ke svářecí kukle XT5893, XT5890

XTline



B4

Obj. číslo	Popis	Balení	Cena €	Cena Kč
XT5893-HG4		1ks	8,00	196,00

Kříž ke svářecí kukle XT5894

XTline



B4

Obj. číslo	Popis	Balení	Cena €	Cena Kč
XT5894-HG3		1ks	7,43	182,00



Ochranné kryty/skla ke svářecím kuklám

XTline



B6

Obj. číslo	Popis	Balení	Cena €	Cena Kč
XT5893X-09139	vnitřní k XT5893 (99x62mm)	1ks	0,78	19,00
XT5893X-09140	vnější k XT5893 (115x103mm)	1ks	1,67	41,00
XT5894X-11090	vnější k XT5894 (110x90mm)	1ks	1,67	41,00
XT5894X-11060	vnitřní k XT5894 (102x42mm)	1ks	0,78	19,00
XT5890X-1958	vnitřní k XT5890 (192x105mm)	1ks	1,35	33,00
XT5890X-1960	vnější k XT5890 (128x137mm)	1ks	1,71	42,00

Svářecí kukla, tmavost skla 10



NORMA
CE (EN169/379)

B3,B6

Obj. číslo	Popis	Balení	Cena €	Cena Kč
JA5895		1ks	15,92	390,00
KZ107	vnější - 108x50mm	1ks	0,65	16,00
KZ108	svář. sklo 116x90mm č.10	1ks	0,90	22,00

Ochranná suchátka



C3

Obj. číslo	Popis	Balení	Cena €	Cena Kč
PC0008	EN 352, 23dB	1ks	4,90	120,00

Zátky do uší E.A.R.



E4

Obj. číslo	Popis	Balení	Cena €	Cena Kč
JA4111	b assic 2301-01	1ks	0,37	9,00
JA4112	soft	1ks	0,20	5,00

Zátky do uší



C3

Obj. číslo	Popis	Balení	Cena €	Cena Kč
PC0030		50ks	0,41	10,00

Zátky do uší se šňůrkou



C3

Obj. číslo	Popis	Balení	Cena €	Cena Kč
PC0031		50ks	0,45	11,00

Ochranná sluchátka



C5

Obj. číslo	Popis	Balení	Cena €	Cena Kč
PC0010	EN 352, 21dB	10ks	4,61	113,00

Přilba



Obj. číslo	Popis	Balení	Cena €	Cena Kč
JA6171	bílá EN 397	1ks	5,88	144,00
JA6172	žlutá EN 397	1ks	5,88	144,00
JA6173	červená EN 397	1ks	5,88	144,00
JA6174	modrá EN 397	1ks	5,88	144,00
JA6175	červená EN 397	1ks	5,88	144,00
JA6176	oranžová EN 397	1ks	5,88	144,00

E4

Respirátor s ventilem



novinka

Obj. číslo	Popis	Balení	Cena €	Cena Kč
JA751	FFP3 REFIL 751 skládací	15ks	6,82	167,00

E3

Respirátor s ventilem



novinka

Obj. číslo	Popis	Balení	Cena €	Cena Kč
JA731	FFP2 REFIL 731 skládací	15ks	2,82	69,00

E3

Respirátor s ventilem



novinka

Obj. číslo	Popis	Balení	Cena €	Cena Kč
JA711	FFP1 REFIL 711 skládací	15ks	2,04	50,00

E3

Taška na nářadí s pojezdem a teleskopickou rukojetí

XTline

- > 670x300x310mm
- > 13 kapes
- > 2 kolečka
- > pás přes rameno
- > teleskopické madlo
- > materiál: nylon



Obj. číslo	Popis	Balení	Cena €	Cena Kč
XT90060	670x300x310mm	1ks	56,73	1390,00

B1

Taška na nářadí s plastovým dnem

XTline



novinka

Obj. číslo	Popis	Balení	Cena €	Cena Kč
XT90070	500x250x360mm	1ks	40,41	990,00

B1

Batoň na nářadí

XTline



novinka

Obj. číslo	Popis	Balení	Cena €	Cena Kč
XT90065	460x350x200mm	1ks	28,16	690,00

B1

Taška nářadí

XTline

- > 490x230x280mm
- > 31 kapes
- > 8 držáků na bity
- > pás přes rameno
- > pevné kovové madlo
- > nosnost 15kg
- > materiál: nylon



ORGANIZACE
Přehledné uložení
nářadí
v dobře přístupných
kapsách

VÝKON
Pevné kovové
madlo

MATERIÁL

Nylonová tkanina
odolná proti oděru



Obj.číslo	Popis	Balení	Cena €	Cena Kč
XT90050	610x270x400mm	1ks	26,53	650,00

Pouzdro na nářadí

XTline



novinka

Obj.číslo	Popis	Balení	Cena €	Cena Kč
XT90045	180x110x260mm	1ks	11,10	272,00

Pouzdro na kladivo a kleště

XTline



Obj.číslo	Popis	Balení	Cena €	Cena Kč
XT90020	240x90mm	10ks	4,29	105,00

Taška nářadí s plastovým dnem

XTline



novinka

Obj.číslo	Popis	Balení	Cena €	Cena Kč
XT90055	405x230x290mm	1ks	25,31	620,00

Pouzdro na aku vrtačku

XTline



Obj.číslo	Popis	Balení	Cena €	Cena Kč
XT90010	280x160mm	10ks	6,61	162,00

Pouzdro nářadové

XTline



Obj.číslo	Popis	Balení	Cena €	Cena Kč
XT90030	300x250mm	2ks	11,10	272,00

Nylonový opasek

XTline



Obj.číslo	Popis	Balení	Cena €	Cena Kč
XT90040	1200x60mm	10ks	3,39	83,00

B4

Pás na nářadí velký



Obj.číslo	Popis	Balení	Cena €	Cena Kč
P19734	12 kapes	1ks	12,24	300,00

B5

Nákoleníky z pěnové gumy



Obj.číslo	Popis	Balení	Cena €	Cena Kč
ZN37141	sada 2ks	1ks	8,86	217,00

C3

Nákoleníky gelové



Obj.číslo	Popis	Balení	Cena €	Cena Kč
PC0035	I-gel sada 2ks	1ks	18,37	450,00

C2

Nákoleníky kožené



Obj.číslo	Popis	Balení	Cena €	Cena Kč
P19740	sada 2ks	1ks	6,90	169,00

B3

Nákoleníky gelové



Obj.číslo	Popis	Balení	Cena €	Cena Kč
PC0006	sada 2ks	1ks	15,92	390,00

C2

Nákoleníky



Obj.číslo	Popis	Balení	Cena €	Cena Kč
PC0007	sada 2ks	10ks	7,63	187,00

C3

Vesta reflexní



Obj.číslo	Popis	Balení	Cena €	Cena Kč
JA3061291	žlutá	1ks	3,27	80,00
JA306129	oranžová	1ks	3,59	88,00

E5

Páska varovací



Obj.číslo	Popis	Balení	Cena €	Cena Kč
ZN38947	33m černá-žlutá, samolepící	1ks	5,96	146,00
P108119	250m	1ks	7,43	182,00
ZN38945	250m (CZ) VSTUP ZAKÁZÁN	1ks	10,49	257,00

C2,C3

Páska izolační elektrikařská PVC



Obj.číslo	Popis	Balení	Cena €	Cena Kč
P19510	19mm x 0.13mmx10m	10ks	0,45	11,00
PA75050	50mm x 0.13x10m	10ks	1,47	36,00

Páska teflonová



Obj.číslo	Popis	Balení	Cena €	Cena Kč
P19540	12mm x 0,075mmx10m	10ks	0,41	10,00

Sada označovací pásek 6ks



Obj.číslo	Popis	Balení	Cena €	Cena Kč
P19550	19mm x 0.13mm	10ks	2,04	50,00

Lepicí Alu páska-fólie



Obj.číslo	Popis	Balení	Cena €	Cena Kč
259606	0,051 AL 50 mm x 50 m	1ks	3,18	78,00

Silikonová páska vulkanizační



novinka

Obj.číslo	Popis	Balení	Cena €	Cena Kč
F52503	25mm / 3m	1ks	10,94	268,00

Lepicí akrylová oboustranná páska



novinka

Obj.číslo	Popis	Balení	Cena €	Cena Kč
F6060	12mm / 3m, čirá	10ks	3,71	91,00
F6080	18mm / 3m, čirá	20ks	4,82	118,00

Lepicí páska - papírová



Obj.číslo	Popis	Balení	Cena €	Cena Kč
204801	19mm x 50m	1ks	1,14	28,00
203602	25mm x 50m	1ks	1,39	34,00
203203	30mm x 50m	8ks	1,63	40,00
202404	38mm x 50m	6ks	2,08	51,00
202406	50mm x 50m	5ks	2,69	66,00

Lepicí páska - oboustranná



Obj.číslo	Popis	Balení	Cena €	Cena Kč
223003	38 mm x 25 m	1ks	2,61	64,00
228001	50 mm x 5 m	1ks	1,31	32,00
226002	50 mm x 10 m	1ks	1,88	46,00
223002	50 mm x 25 m	1ks	3,51	86,00

Lepicí páska - stříbrná Duck tape - textilní



Obj.číslo	Popis	Balení	Cena €	Cena Kč
253601DUCK	38 mm x 50 m	1ks	5,22	128,00
253610DUCK	50 mm x 10 m	1ks	2,08	51,00
252402DUCK	50mm x 50m	1ks	6,41	157,00

Páska izolační PVC



Obj.číslo	Popis	Balení	Cena	Cena s DPH
PC1920	19mm x 10m barevná bal/10ks(cena za 1ks)	10ks	0,73	18,00
PC1920C	19mm x 10m černá bal/10ks (cena za 1ks)	10ks	0,73	18,00
PC1921C	19mm x 20m černá bal/10ks (cena za 1ks)	10ks	1,39	34,00

Páska samosvařitelná kaučuk



Obj.číslo	Popis	Balení	Cena €	Cena Kč
F51912	19mm x 10m	1ks	6,08	149,00
F52502	25mm x 5m	1ks	3,47	85,00

Zakrývací plachta PE modrá



Tolerance rozměrů 5%

C4,C1

Obj.číslo	Popis	Balení	Cena €	Cena Kč
P19555	2x2m 70g/m ²	1ks	2,00	49,00
P19562	2x3m 70g/m ²	1ks	2,98	73,00
P19559	2x8m 70g/m ²	1ks	8,00	196,00
P19556	3x3m 70g/m ²	1ks	4,49	110,00
P19563	3x4m 70g/m ²	1ks	6,00	147,00
P19561	3x5m 70g/m ²	1ks	6,78	184,00
P19557	4x4m 70g/m ²	1ks	7,96	195,00
P19565	4x5m 70g/m ²	1ks	10,00	245,00
P19564	4x6m 70g/m ²	1ks	11,96	293,00
P19560	5x6m 70g/m ²	1ks	15,10	370,00
P19566	5x8m 70g/m ²	1ks	20,00	490,00
P19558	6x8m 70g/m ²	1ks	23,27	570,00
P19567	6x10m 70g/m ²	1ks	29,80	730,00
P19568	8x12m 70g/m ²	1ks	47,76	1170,00
P19569	10x15m 70g/m ²	1ks	74,69	1830,00
P19570	20x15m 70g/m ²	1ks	124,90	3060,00

C3,C1

Obj.číslo	Popis	Balení	Cena €	Cena Kč
P19662	2x3m 130g/m ²	1ks	5,92	145,00
P19661-1	2x8m 130g/m ²	1ks	16,32	400,00
P19663	3x4m 130g/m ²	1ks	11,84	290,00
P19664	3x5m 130g/m ²	1ks	14,69	360,00
P19665	4x5m 130g/m ²	1ks	19,59	480,00
P19665-1	4x6m 130g/m ²	1ks	23,67	580,00
P19666	5x8m 130g/m ²	1ks	39,59	970,00
P19666-1	5x6m 130g/m ²	1ks	29,80	730,00
P19667	6x10m 130g/m ²	1ks	59,18	1450,00
P19668	8x12m 130g/m ²	1ks	94,69	2320,00
P19669	10x15m 130g/m ²	1ks	148,16	3630,00
P19669-1	10x20m 130g/m ²	1ks	175,51	4300,00

Folie mikrotenová



C3

Obj.číslo	Popis	Balení	Cena €	Cena Kč
V104591	4x5m	1ks	0,86	21,00
PA133	4x12,5m	1ks	2,461	64,00

Pytel na suť



C3

Obj.číslo	Popis	Balení	Cena €	Cena Kč
PA70110	70x110mm, 200mic	1ks	0,86	21,00

Zakrývací plachta PE zelená



Tolerance rozměrů 5%

C4,C1

Obj.číslo	Popis	Balení	Cena €	Cena Kč
P19555S	2x2m 70g/m ²	1ks	2,00	49,00
P19562S	2x3m 70g/m ²	1ks	2,98	73,00
P19559S	2x8m 70g/m ²	1ks	8,00	196,00
P19556S	3x3m 70g/m ²	1ks	4,49	110,00
P19563S	3x4m 70g/m ²	1ks	6,00	147,00
P19561S	3x5m 70g/m ²	1ks	6,78	184,00
P19557S	4x4m 70g/m ²	1ks	7,96	195,00
P19565S	4x5m 70g/m ²	1ks	10,00	245,00
P19564S	4x6m 70g/m ²	1ks	11,96	293,00
P19560S	5x6m 70g/m ²	1ks	15,10	370,00
P19566S	5x8m 70g/m ²	1ks	20,00	490,00
P19558S	6x8m 70g/m ²	1ks	23,27	570,00
P19567S	6x10m 70g/m ²	1ks	29,80	730,00
P19568S	8x12m 70g/m ²	1ks	47,76	1170,00
P19569S	10x15m 70g/m ²	1ks	74,69	1830,00
P19570S	20x15m 70g/m ²	1ks	124,90	3060,00

Plachta kulatá PE

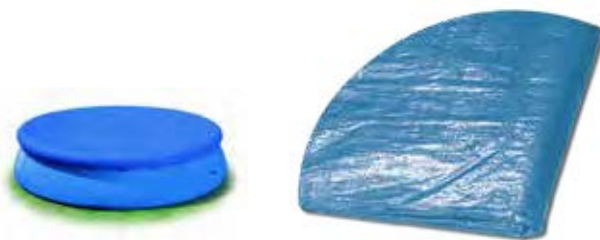

Tolerance rozměrů 5%

C1

Obj.číslo	Popis	Balení	Cena €	Cena Kč
25003	3,6m 120g/m ²	1ks	12,65	310,00
25004	4,5m 120g/m ²	1ks	19,18	470,00
25005	5,5m 120g/m ²	1ks	26,94	660,00
25002	6,5m 120g/m ²	1ks	33,90	830,00

Zatahovací pytle



C3

Obj.číslo	Popis	Balení	Cena €	Cena Kč
PA075	1bal/15ks 500x600mm	1ks	1,51	37,00
PA076	1bal/10ks 600x800mm	1ks	1,67	41,00

Pytel



C3

Obj.číslo	Popis	Balení	Cena €	Cena Kč
PA3470110	70x110x0,04mm, role 25ks	1ks	5,18	127,00

Zadlabací zámek



C1

Obj.číslo	Popis	Balení	Cena €	Cena Kč
4 FN 177 00	V80/90 P-L ZN	1ks	6,79	166,00

Zadlabací zámek



C1

Obj.číslo	Popis	Balení	Cena €	Cena Kč
4 FN 177 06	K80/90 P-L ZN	1ks	6,67	188,00

Zadlabací zámek



C1

Obj.číslo	Popis	Balení	Cena €	Cena Kč
4 FN 177 09	V60/72 P-L ZN	1ks	8,00	196,00
4 FN 177 14	V80/72 P-L ZN	1ks	6,82	167,00

Zadlabací zámek



C1

Obj.číslo	Popis	Balení	Cena €	Cena Kč
4 FN 177 12	V60/90/40 P-L ZN	1ks	7,39	181,00
4 FN 177 02	V60/90/45 P-L ZN	1ks	7,43	182,00

Zadlabací zámek



C1

Obj.číslo	Popis	Balení	Cena €	Cena Kč
4 FN 177 05	K60/90/45 P-L ZN	1ks	7,31	179,00
4 FN 177 11	K60/90/40 P-L ZN	1ks	6,98	171,00

Vložka mosazná



B3

Obj.číslo	Popis	Balení	Cena €	Cena Kč
P19491	30/35mm	12ks	6,20	152,00

Vložka niklovaná



B3

Obj.číslo	Popis	Balení	Cena €	Cena Kč
P19473	30/35 mm	1ks	6,61	162,00

Zadlabací zámek



C1

Obj.číslo	Popis	Balení	Cena €	Cena Kč
4 FN 177 01	K60/72 P-L ZN	1ks	7,88	193,00
4 FN 177 13	K80/72 P-L ZN	1ks	7,67	188,00

Zadlabací zámek



C1

Obj.číslo	Popis	Balení	Cena €	Cena Kč
4 FN 177 10	K60/72 /40 P-L WC	1ks	7,63	187,00

Zámek se zajistitelnou střelkou



C1

Obj.číslo	Popis	Balení	Cena €	Cena Kč
4 FN 177 04.1	P/ZN	1ks	5,84	143,00
4 FN 177 04.2	L/ZN	1ks	5,76	141,00

Klíč



C3

Obj.číslo	Popis	Balení	Cena €	Cena Kč
4 FN 177 1-1	odlitek 01	1ks	1,14	28,00
4 FN 177 1-2	odlitek 02	1ks	1,14	28,00
4 FN 177 1-3	odlitek 03	1ks	1,31	32,00
4 FN 177 1-4	odlitek 04	1ks	1,10	27,00
4 FN 177 1-5	odlitek 05	1ks	1,10	27,00
4 FN 177 1-6	odlitek 06	1ks	1,10	27,00

Protiplech univerzální ZN



novinka

C3

Obj.číslo	Popis	Balení	Cena €	Cena Kč
4 FA 803 09	210mm	1ks	1,31	32,00

Stavební vložka mosazná



B3

Obj.číslo	Popis	Balení	Cena €	Cena Kč
P19481	30/35mm, 5 bezpečnostních klíčů	6ks	7,71	189,00

Vložka stavební niklová bezpečnostní

STAVTOOL



B3

Obj.číslo	Popis	Balení	Cena €	Cena Kč
P19476	30/35mm, 5 klíčů	6ks	8,16	200,00

Visací zámek litinový hard

STAVTOOL



C5,B5

Obj.číslo	Popis	Balení	Cena €	Cena Kč
P19328	25 mm	12ks	1,02	25,00
P19332	32 mm	6ks	1,31	32,00
P19342	38 mm	6ks	1,51	37,00
P19352	50 mm	6ks	2,41	59,00

Visací zámek

XTline



B3

Obj.číslo	Popis	Balení	Cena €	Cena Kč
XT0927	32 mm	6ks	1,92	47,00
XT0928	38 mm	6ks	2,29	56,00
XT0929	45 mm	6ks	2,65	65,00
XT0930	50 mm	6ks	3,80	93,00
XT0931	63 mm	6ks	5,06	124,00

Visací zámek voděvzdorný



C3

Obj.číslo	Popis	Balení	Cena €	Cena Kč
KL32264TS	40 mm	12ks	3,76	92,00
KL32265TS	50 mm	12ks	4,49	110,00

Odlitek standart



B3

Obj.číslo	Popis	Balení	Cena €	Cena Kč
P19471	pro P19491, P19473	1ks	0,69	17,00

Visací zámek MS

STAVTOOL



B5,C5

Obj.číslo	Popis	Balení	Cena €	Cena Kč
P19325	25 mm	12ks	1,43	35,00
P19330	30 mm	12ks	1,47	36,00
P19335	35 mm	12ks	1,92	47,00
P19340	40 mm	12ks	2,37	58,00
P19350	50 mm	6ks	4,08	100,00

Visací zámek

XTline



B3

Obj.číslo	Popis	Balení	Cena €	Cena Kč
XT0932	45 mm, délka oka: 65mm	6ks	3,71	91,00
XT0933	52 mm, délka oka: 70mm	6ks	4,61	113,00

Visací zámek 70mm

RICHMANN



C3

Obj.číslo	Popis	Balení	Cena €	Cena Kč
PC9337	70mm	12ks	6,90	169,00

Zámek na kolo

STAVTOOL



B3

Obj.číslo	Popis	Balení	Cena €	Cena Kč
ZA4391265	12x650mm	1ks	4,98	122,00

Zámek na kolo

STAVTOOL



B3

Obj.číslo	Popis	Balení	Cena €	Cena Kč
ZA6021065	10x650mm	1ks	3,27	80,00

Petlice + visací zámek

STAVTOOL



B3

Obj.číslo	Popis	Balení	Cena €	Cena Kč
P19016	160x40mm	10ks	7,06	173,00

Petlice na visací zámek + zámek



B3

Obj.číslo	Popis	Balení	Cena €	Cena Kč
P19017	160x40mm	6ks	14,69	360,00

Filcová ochrana samolepící



C6

Obj.číslo	Popis	Balení	Cena €	Cena Kč
4867	16x16x3 101 hnědá	■ 10ks	1,14	28,00
4871	16x3 102 hnědá	● 10ks	1,14	28,00
4869	21x21x3 103 hnědá	■ 10ks	1,14	28,00
4873	21x3 104 hnědá	● 10ks	1,14	28,00
4880	28x28x3 105 hnědá	■ 10ks	1,14	28,00
4883	28x3 106 hnědá	● 10ks	1,14	28,00
4878	16x92x3 107 hnědá	■ 10ks	1,14	28,00
4865	82x100x3 108 hnědá	■ 10ks	1,14	28,00
4884	26x3 109 hnědá	● 10ks	0,98	24,00
4876	32x3 110 hnědá	● 10ks	1,14	28,00

Filcová ochrana samolepící



C6

Obj.číslo	Popis	Balení	Cena €	Cena Kč
4866	16x16x3 101 bílá	□ 10ks	1,14	28,00
4870	16x3 102 bílá	○ 10ks	1,14	28,00
4868	21x21x3 103 bílá	□ 10ks	1,14	28,00
4872	21x3 104 bílá	○ 10ks	1,14	28,00
4879	28x28x3 105 bílá	□ 10ks	1,14	28,00
4881	28x3 106 bílá	○ 10ks	1,14	28,00
4877	16x92x3 107 bílá	□ 10ks	1,14	28,00
4864	82x100x3 108 bílá	□ 10ks	1,14	28,00
4874	26x3 109 bílá	○ 10ks	1,14	28,00
4875	32x3 110 bílá	○ 10ks	1,14	28,00

Dveřní kování ATENA



C2

Obj.číslo	Popis	Balení	Cena €	Cena Kč
14577	K72 nikl - klíč	1ks	12,12	297,00
14578	V72 nikl - vložka	1ks	11,96	293,00
14579	K90 nikl - klíč	1ks	11,96	293,00
14580	V90 nikl - vložka	1ks	11,96	293,00
14581	WC72 nikl	1ks	17,55	430,00
14582	WC90 nikl	1ks	17,14	420,00

Dveřní kování ATENA



C2

Obj.číslo	Popis	Balení	Cena €	Cena Kč
14583	K72 patyna - klíč	1ks	11,96	293,00
14584	V72 patyna - vložka	1ks	11,96	293,00
14585	K90 patyna - klíč	1ks	11,96	293,00
14586	V90 patyna - vložka	1ks	13,06	320,00
14587	WC72 patyna	1ks	17,55	430,00
14588	WC90 patyna	1ks	17,55	430,00

Klika Kora



C3

Obj.číslo	Popis	Balení	Cena €	Cena Kč
TR15913	K72 nikl-chrom	1ks	12,65	310,00
TR15914	K90 nikl-chrom	1ks	12,65	310,00

Klika Kora



C3

Obj.číslo	Popis	Balení	Cena €	Cena Kč
TR15916	V90 nikl-b rom	1ks	12,65	310,00
TR22717	V72 nikl-b rom	1ks	12,65	310,00

novinka

novinka

Dveřní kování Kora



novinka

C3

Obj.číslo	Popis	Balení	Cena €	Cena Kč
TR17632	V90 patyna	1ks	12,65	310,00
TR21690	K72 patyna	1ks	12,65	310,00
TR21717	K90 patyna	1ks	12,65	310,00
TR21718	V72 patyna	1ks	12,65	310,00

Dveřní kování Michaela



C2

Obj.číslo	Popis	Balení	Cena €	Cena Kč
670	K72 stříbrná - klíč	1ks	5,51	135,00
671	K90 stříbrná - klíč	1ks	5,51	135,00
672	V72 stříbrná - vložka	1ks	5,51	135,00
673	V90 stříbrná - vložka	1ks	5,51	135,00

Dveřní kování Michaela



C2

Obj.číslo	Popis	Balení	Cena €	Cena Kč
1611	K72 hnědá - klíč	1ks	5,59	137,00
1610	K90 hnědá - klíč	1ks	5,59	137,00
1613	V72 hnědá - vložka	1ks	5,59	137,00
1612	V90 hnědá - vložka	1ks	5,59	137,00

Dveřní kování Michaela



C2

Obj.číslo	Popis	Balení	Cena €	Cena Kč
1602	K72 zlatá - klíč	1ks	5,59	137,00
1600	K90 zlatá - klíč	1ks	5,59	137,00
1606	V72 zlatá - vložka	1ks	5,59	137,00
1601	V90 zlatá - vložka	1ks	5,59	137,00

Dveřní kování Michaela



C2

Obj.číslo	Popis	Balení	Cena €	Cena Kč
1605	K72 bílá - klíč	1ks	5,59	137,00
1603	K90 bílá - klíč	1ks	5,59	137,00
1607	V72 bílá - vložka	1ks	5,59	137,00
1604	V90 bílá - vložka	1ks	5,59	137,00

Dveřní kování Michaela



C2

Obj.číslo	Popis	Balení	Cena €	Cena Kč
1647	K72 med' - klíč	1ks	5,59	137,00
1646	K90 med' - klíč	1ks	5,59	137,00
1645	V72 med' - vložka	1ks	5,59	137,00
1644	V90 med' - vložka	1ks	5,59	137,00

Dveřní kování Atena



novinka

C1

Obj.číslo	Popis	Balení	Cena €	Cena Kč
15905	V90 L, patyna, klika koule	1ks	28,57	700,00
15906	V90 P, patyna, klika koule	1ks	28,98	710,00
15907	V72 L, patyna, klika koule	1ks	30,61	750,00
15908	V72 P, patyna, klika koule	1ks	28,57	700,00

Dveřní kování ATENA rozeta



C2

Obj.číslo	Popis	Balení	Cena €	Cena Kč
14955	K72 nikl - klíč	1ks	16,73	410,00
14956	V72 nikl - vložka	1ks	17,96	440,00
14957	K90 nikl - vložka	1ks	16,73	410,00
14958	V90 nikl - klíč	1ks	16,73	410,00
15460	WC72 nikl	1ks	22,45	550,00
15461	WC90 nikl	1ks	22,86	560,00

Dveřní kování Atena



novinka

C1

Obj.číslo	Popis	Balení	Cena €	Cena Kč
15909	V90 L Nikl, klika koule	1ks	28,16	690,00
15910	V90 P, Nikl, klika koule	1ks	28,57	700,00
15911	V72 L, Nikl, klika koule	1ks	27,35	670,00
15912	V72 P, Nikl, klika koule	1ks	27,35	670,00

Klika Helen



novinka

C2

Obj.číslo	Popis	Balení	Cena €	Cena Kč
TR15469	rož ta K nikl-b rom	1ks	21,63	530,00
TR15470	rož ta V nikl-b rom	1ks	21,63	530,00
TR15721	WC rož ta V nikl-b rom	1ks	26,94	660,00

Klika Kora



C3

Obj.číslo	Popis	Balení	Cena €	Cena Kč
TR22721	rož ta K patyna	1ks	17,55	430,00
TR22722	rož ta V patyna	1ks	17,55	430,00

Klika Kora



C3

Obj.číslo	Popis	Balení	Cena €	Cena Kč
TR22718	rož ta K nikl-b rom	1ks	17,55	430,00
TR22719	rož ta V nikl-b rom	1ks	17,55	430,00

Háček vitrážní samolepící



Obj.číslo	Popis	Balení	Cena €	Cena Kč
1862	bílý	1ks	0,33	8,00
1863	hnědý	1ks	0,33	8,00

Těsnění STOMIL



Obj.číslo	Popis	Balení	Cena €	Cena Kč
9109	E-6m bílá/PL	1bal	3,14	77,00
9113	E-6m hnědá/PL	1bal	3,02	74,00
9155	E-150m bílá/PL	1m	0,33	8,00
9156	E-150m hnědá/PL	1m	0,33	8,00

Těsnění PE POLIF



Obj.číslo	Popis	Balení	Cena €	Cena Kč
9124	9x3 bílá, balení 20m	1bal	3,18	78,00
9125	9x3 Šedá, balení 20m	1bal	3,18	78,00
9127	9x5 bílá, balení 20m	1bal	4,16	102,00
9129	9x5 Šedá, balení 20m	1bal	4,16	102,00

Těsnění PE POLIF



Obj.číslo	Popis	Balení	Cena €	Cena Kč
14292	9x5mm, bílá, balení 6m	1bal	1,10	27,00
14293	12x6mm, bílá, balení 6m	1bal	1,39	34,00

Vitrážní tyč bílá



Balení 10ks (minimální odběr).

Obj.číslo	Popis	Balení	Cena €	Cena Kč
4707	40m bílá	10ks	1,27	31,00
4709	60m bílá	10ks	1,67	41,00
4713	80m bílá	10ks	2,16	53,00
4717	100m bílá	10ks	2,73	67,00

Vitrážní tyč hnědá



Balení 10ks (minimální odběr).

Obj.číslo	Popis	Balení	Cena €	Cena Kč
4735	40cm hnědá	10ks	1,27	31,00
4711	60cm hnědá	10ks	1,67	41,00
4715	80cm hnědá	10ks	2,16	53,00
4719	100cm hnědá	10ks	2,73	67,00

Těsnění STOMIL



Obj.číslo	Popis	Balení	Cena €	Cena Kč
9151	D-100m hnědá/PL	1m	0,45	11,00
9103	D- hnědá/PL, balení 6m	1bal	3,96	97,00
9150	D-100m bílá/PL	1m	0,45	11,00
9100	D- bílá/PL, balení 6m	1bal	3,96	97,00
9106	D-40m 14x12mm černá/PL	1m	0,90	22,00
9104	D-40m 14x12mm bílá/PL	1m	0,90	22,00
9105	D-50m 12x10mm černá/PL	1m	0,69	17,00
9107	D-100m 9x75mm černá/PL	1m	0,45	11,00
9108	D-50m 12x10mm bílá/PL	1m	0,69	17,00

Těsnění STOMIL



Obj.číslo	Popis	Balení	Cena €	Cena Kč
9153	P-100m hnědá/PL	1m	0,41	10,00
9126	P-6m hnědá/PL	1bal	3,43	84,00
9152	P-100m bílá/PL	1m	0,41	10,00
9117	P-6m bílá/PL	1bal	3,39	83,00



ZAHRADA

321 - 327 NŮŽKY ZAHRADNICKÉ
VÁZACÍ DRÁTY A PÁSKY
HRÁBĚ ZAHRADNÍ
ZAHRADNÍ NÁŘADÍ



328 - 338 ROSTŘIKOVAČE
ZAVLAŽOVAČE
SPOJKY / RYCHLOSPOJKY
PŘÍSLUŠENSTVÍ



339 - 341 HADICE ZAHRADNÍ
HADICOVÉ SPONY
NAVIJÁKY NA HADICE



342 - 344 POSTŘIKOVAČE
KONVE
SÍTĚ
NETKANÉ TEXTÍLIE



345 - 346 KOMPOSTÉRY
VYŽÍNAČÍ STRUNY
MINCÍŘE



347 HRÁBLA A LOPATY NA SNÍH
ŠKRABKY NA LED



348 - 350 LOPATY, VIDLE, RÝČE, HRÁBĚ
SMETÁKY
KRUMPÁČE
NÁSADY



351 STAVEBNÍ KOLEČKA
LEŠENÁŘSKÉ KOZY

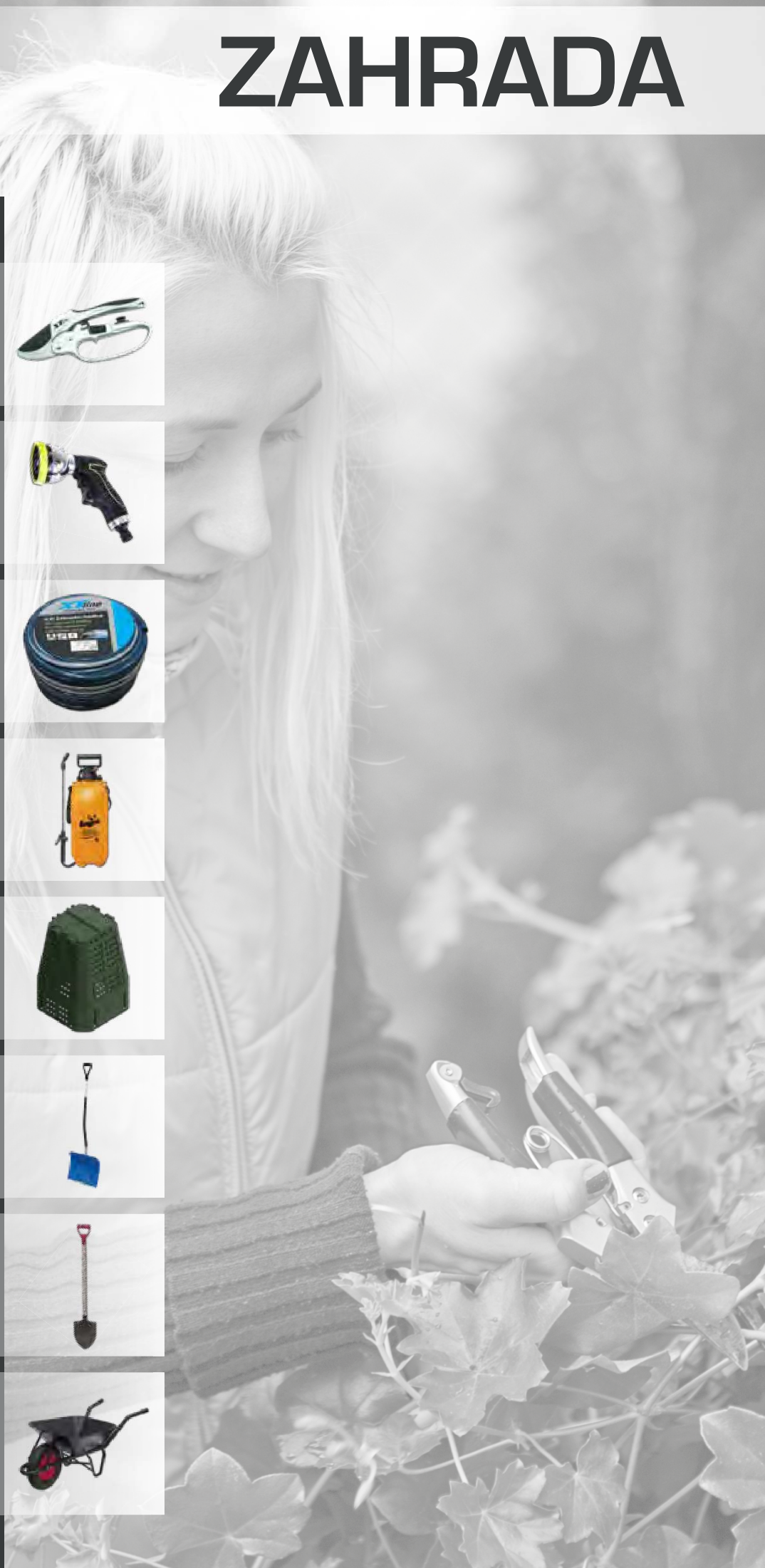

XTline

Nůžky zahradnické

Nůžky převodové jsou vhodné ke stříhání silných větví s možností nastavení rukojeti pro větší dosah a zesílení pákového efektu. Mají dvojruční ovládání pro větší sílu. Výhodou je kovové dvoubřité ostří, které umožňuje lehčí stříh.



TECHNOLOGIE

Teleskopické, možnost nastavení 65-103cm

BEZPEČNOST

Ergonomické rukojeti

OVLÁDÁNÍ

Snadné vysunutí pomocí tlačítka

VÝKON

Široké čelisti pro štípání silných větví



42mm
B2

Obj. číslo	Popis	Balení	Cena €	Cena Kč
XT93851	650-1030mm	6ks	26,94	660,00

Nůžky na větve oblé SK5

XTline



Made by WINLAND



45mm
B2

Obj. číslo	Popis	Balení	Cena €	Cena Kč
XT97115	790mm	1ks	23,27	570,00

Nůžky na větve oblé, teleskopické

XTline



40mm
B2

Obj. číslo	Popis	Balení	Cena €	Cena Kč
XT93850	650-1030mm	6ks	26,94	660,00

Nůžky na živý plot, vlnité ostří

XTline



Made by WINLAND



5mm
B2

Obj. číslo	Popis	Balení	Cena €	Cena Kč
XT97116	640mm	1ks	20,82	510,00

Nůžky na živý plot, vlnité ostří, teleskopické

XTline



5mm
B2

Obj. číslo	Popis	Balení	Cena €	Cena Kč
XT93935	650-870mm	6ks	20,82	510,00

Nůžky na větve oblé teleskopické

XTline



Made by WINLAND



45mm
B1

Obj. číslo	Popis	Balení	Cena €	Cena Kč
XT93110	790mm SK5	1ks	32,65	800,00

TECHNOLOGIE

Výsuvné po 6 sekcích

TECHNOLOGIE

Zubové úchyty na pružince pro zajištění ustřížené větve

VÝKON

Odjištěním aretace prodloužíte délku rukojeti až na 2m

MATERIÁL

Karbonová SK-5 ocelová čepel. Čepel je možné vyměnit za prořezávací pilku.

TECHNOLOGIE

Posuvná plastová rukojeť po celé délce tyče

TECHNOLOGIE

Násada otočná o 90°

TECHNOLOGIE

Díky převodu stačí lehké stlačení páky



Made by WINLAND



Nůžky na větve Nylon & Fiberglass

XTline



Made by WINLAND



B2

Obj. číslo	Popis	Balení	Cena €	Cena Kč
XT97108	410mm	12ks	20,41	500,00

Housenice s pilkou

XTline



Made by WINLAND



B2

B1,B3

Obj. číslo	Popis	Balení	Cena €	Cena Kč
XT93046	1300-2000mm	10ks	33,47	820,00
XT93047	náhradní pilka	1ks	8,16	200,00

Obj. číslo	Popis	Balení	Cena €	Cena Kč
XT97114		1ks	19,18	470,00
XT97113	teleskopická hliníková tyč 3m	1ks	16,33	400,00

Nůžky zahradnické

XTline



ZABEZPEČENÍ
boční zajišťovací zámek

ČIŠTĚNÍ
čistící filc čepele



Made by WINLAND

Obj. číslo	Popis	Balení	Cena €	Cena Kč
XT93096	205mm	10ks	10,53	258,00

Nůžky zahradnické s teflonovým povrchem

XTline



novinka

Made by WINLAND



Obj. číslo	Popis	Balení	Cena €	Cena Kč
XT93083	190mm	24ks	11,06	271,00

Nůžky zahradnické SK5

XTline



Made by WINLAND



Obj. číslo	Popis	Balení	Cena €	Cena Kč
XT93099	190mm	10ks	10,45	256,00

Nůžky zahradnické SK5

XTline



Made by WINLAND



Obj. číslo	Popis	Balení	Cena €	Cena Kč
XT93100	220mm	10ks	10,69	262,00

Nůžky zahradnické s nepřilnavým povrchem

XTline



novinka

Made by WINLAND



Obj. číslo	Popis	Balení	Cena €	Cena Kč
XT93085	215mm	24ks	10,53	258,00

Nůžky profí s rohatkou kovové

XTline



Made by WINLAND

ZABEZPEČENÍ
zámek pod rukojetí



Obj. číslo	Popis	Balení	Cena €	Cena Kč
XT93095	205mm	10ks	10,20	250,00

Nůžky zahradnické

XTline



Obj. číslo	Popis	Balení	Cena €	Cena Kč
XT93063	215mm	10ks	7,80	191,00

Nůžky zahradnické

XTline



Obj. číslo	Popis	Balení	Cena €	Cena Kč
XT93029	200mm	12ks	6,69	164,00

Nůžky zahradnické

XTline



Obj. číslo	Popis	Balení	Cena €	Cena Kč
XT93030	215mm	6ks	5,43	133,00

Nůžky zahradnické TW 3152 Profi

XTline



Made by WINLAND



Obj. číslo	Popis	Balení	Cena €	Cena Kč
XT93021	205mm	10ks	10,73	263,00

Nůžky zahradnické TW 3152-2 Profi

XTline



Made by WINLAND



Obj. číslo	Popis	Balení	Cena €	Cena Kč
XT93023	180mm	10ks	10,90	267,00

Nůžky zahradnické

XTline



Made by WINLAND

B3

Obj.číslo	Popis	Balení	Cena €	Cena Kč
XT93071	205mm	10ks	8,57	210,00

Nůžky zahradnické

XTline



Made by WINLAND

B3

Obj.číslo	Popis	Balení	Cena €	Cena Kč
XT93070	165mm	10ks	7,88	193,00

Náhradní díly pro zahradní nůžky Winland



B4,B6

Obj.číslo	Popis	Balení	Cena €	Cena Kč
XT92001	břit set pro nůžky XT93096 3130-3	1ks	5,55	136,00
XT92002	břit set pro nůžky XT93095 3130-1A	1ks	5,71	140,00
XT92003	břit set pro nůžky XT93100 3164	1ks	4,45	109,00
XT92004	pružinka pro nůžky XT93100 3164	1ks	0,45	11,00
XT92005	břit pro nůžky XT93099 3164-1	1ks	4,33	106,00
XT92006	pružinka pro nůžky XT93099 3164-1	1ks	0,45	11,00
XT92007	břit pro nůžky XT93021 3152	1ks	4,45	109,00
XT92008	pružinka pro nůžky XT93021 3152	1ks	0,45	11,00
XT92009	břit pro nůžky XT93023 3152-2	1ks	4,45	109,00
XT92010	pružinka pro nůžky XT93023 3152-2	1ks	0,45	11,00
XT92011	břit pro nůžky XT93075 3103A-5	1ks	4,65	114,00
XT92012	pružinka pro nůžky XT93075 3103A-5	1ks	0,45	11,00
XT92013	břit pro nůžky XT97115	1ks	4,86	119,00
XT92014	krytky pro XT97115, XT97116	1ks	1,06	26,00
XT92015	pružina do rukojeti pro XT93046	1ks	1,06	26,00

Nůžky zahradnické

XTline



Made by WINLAND

B3

Obj.číslo	Popis	Balení	Cena €	Cena Kč
XT93054	185mm	10ks	5,76	141,00

Nůžky na trávu

Nůžky na trávu otočné o 360° ve 12 polohách jsou vhodné pro stříhání trávy i ve stíněných podmínkách. Tvar nůžek a otočný kloub umožňuje snadné stříhání pro praváky i leváky.

BEZPEČNOST

Pojistka pro zajištění ostří

XTline

MATERIÁL

Ostří z kvalitní oceli



TECHNOLOGIE
12 stříhacích poloh
otočné o 360°



Made by WINLAND

B2

Obj.číslo	Popis	Balení	Cena €	Cena Kč
XT93108	350mm, otočné o 360°	6ks	13,88	340,00

Brousek na nože a nůžky



Made by WINLAND

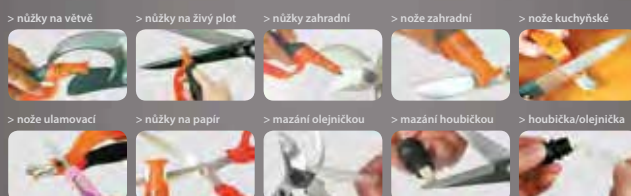

B3

Obj.číslo	Popis	Balení	Cena €	Cena Kč
XT93006	6 v 1	10ks	8,53	209,00

Vázací drát poplastovaný



Obj. číslo	Popis	Balení	Cena €	Cena Kč
45043	balení 30m	1ks	1,43	35,00

C6

Vázací drát

XTline



Obj. číslo	Popis	Balení	Cena €	Cena Kč
42201	0.65(0.55)mmx30m zelený PVC	1ks	1,02	25,00
42202	0.9(0.65)mmx30m zelený PVC	1ks	1,14	28,00
42203	0.6mmx30m POZINK	1ks	0,86	21,00

C6

Vázací pásy, bílé

XTline



Obj. číslo	Popis	Balení	Cena €	Cena Kč
XT901225	120x2.5mm, nylon, 50ks	1ks	0,53	13,00
XT902036	200x3,6mm, nylon, 50ks	1ks	1,43	35,00
XT902536	250x3,6mm, nylon, 50ks	1ks	1,84	45,00
XT902548	250x4,8mm, nylon, 50ks	1ks	2,45	60,00
XT903048	300x4,8mm, nylon, 50ks	1ks	2,94	72,00
XT904048	400x4,8mm, nylon, 50ks	1ks	3,92	96,00
XT905048	400x7,6mm, nylon, 50ks	1ks	7,55	185,00
XT904076	500x4,8mm, nylon, 50ks	1ks	4,73	116,00
XT905076	500x7,6mm, nylon, 50ks	1ks	8,65	212,00

B6

Vázací pásy, černé

XTline



Obj. číslo	Popis	Balení	Cena €	Cena Kč
XT921225	120x2,5mm, nylon, 50ks	1ks	0,53	13,00
XT922036	200x3,6mm, nylon, 50ks	1ks	1,43	35,00
XT922536	250x3,6mm, nylon, 50ks	1ks	1,84	45,00
XT922548	250x4,8mm, nylon, 50ks	1ks	2,49	61,00
XT923048	300x4,8mm, nylon, 50ks	1ks	2,94	72,00
XT924048	400x4,8mm, nylon, 50ks	1ks	3,92	96,00
XT925048	400x7,6mm, nylon, 50ks	1ks	7,71	189,00
XT924076	500x4,8mm, nylon, 50ks	1ks	4,90	120,00
XT925076	500x7,6mm, nylon, 50ks	1ks	9,27	227,00

B6

Vázací drát

XTline



Obj. číslo	Popis	Balení	Cena €	Cena Kč
42244	1.4mmx50M ž lený PVC	1ks	2,73	67,00
42248	1.8mmx50M ž lený PVC	1ks	3,63	89,00
42249	2.0mmx50M ž lený PVC	1ks	4,69	115,00
42255	3.4mmx26M ž lený PVC	1ks	6,20	152,00
42256	3.4mmx50M ž lený PVC	1ks	10,82	265,00
42257	3.4mmx78M ž lený PVC	1ks	14,69	360,00

C6

42208	0.8mmx100M POZINK	1ks	2,61	64,00
42209	0.9mmx100M POZINK	1ks	2,90	71,00
42210	1.0mmx100M POZINK	1ks	3,55	87,00
42212	1.2mmx100M POZINK	1ks	4,98	122,00
42214	1.4mmx50M POZINK	1ks	3,55	87,00
42218	1.8mmx50M POZINK	1ks	5,06	124,00
42219	2.0mmx26M POZINK	1ks	3,18	78,00
42220	2.0mmx50M POZINK	1ks	5,35	131,00

Mačety s pouzdrém

RICHMANN



Obj. číslo	Popis	Balení	Cena €	Cena Kč
PC9137	600mm	1ks	7,31	179,00

C3

Mačety s pouzdrém

RICHMANN



Obj. číslo	Popis	Balení	Cena €	Cena Kč
PC9135	600mm	1ks	8,45	207,00

C3

Vázací pásy, barevné

XTline



Obj. číslo	Popis	Balení	Cena €	Cena Kč
XT891025	100x2,5mm, nylon, 100ks	1ks	1,02	25,00
XT891525	150x2,5mm, nylon, 100ks	1ks	1,51	37,00
XT892036	200x3,6mm, nylon, 100ks	1ks	3,14	77,00

B6

Vozík zahradní LOAD & GO



novinka

C4

Obj.číslo	Popis	Balení	Cena €	Cena Kč
P90093	55 litrů černý	1ks	26,12	640,00

Skládací koš na listí



C4

Obj.číslo	Popis	Balení	Cena €	Cena Kč
45047	90 litrů, 450x560mm	1ks	9,76	239,00

Hrábě zahradní stavitelné - drátové



C4

Obj.číslo	Popis	Balení	Cena €	Cena Kč
P10372	max. šířka 590mm	1ks	7,63	187,00

Hrábě zahradní plastové s dřevěnou násadou



B4

Obj.číslo	Popis	Balení	Cena €	Cena Kč
P90804	1650x450x245mm	1ks	4,33	106,00

Hrábě plastové

XTline



B3

Obj.číslo	Popis	Balení	Cena €	Cena Kč
XT98013	13 zubů, 240x200mm	1ks	2,73	67,00
XT98023	23 zubů, 480x260mm	1ks	5,92	145,00
XT98035	35 zubů, 760x310mm	1ks	7,80	191,00

Hrábě plastové



B3

Obj.číslo	Popis	Balení	Cena €	Cena Kč
XT98112	12 zubů, 410mm	1ks	5,47	134,00
XT98118	18 zubů, 580mm	1ks	6,57	161,00

Násada hliníková s plastovou rukovětí

XTline



- k hrabím XT98112, XT98118, XT98013, XT98023, XT98035

B3

Obj.číslo	Popis	Balení	Cena €	Cena Kč
XT98001	1610mm	1ks	12,08	296,00



Zahradní nářadí NYLON



novinka

Obj.číslo	Popis	Balení	Cena €	Cena Kč
PC0982	vidlice - ruční	12ks	2,00	49,00
PC0983	hrábě - ruční	12ks	2,00	49,00
PC0984	hrábě - ruční	12ks	2,78	68,00
PC0985	motyčka - ruční	12ks	3,47	85,00

Lopatka zahradní NYLON



novinka

Obj.číslo	Popis	Balení	Cena €	Cena Kč
PC0980	š roká	12ks	2,00	49,00
PC0981	úzká	12ks	2,00	49,00

Lopatka zahradní NYLON

XTline



Obj.číslo	Popis	Balení	Cena €	Cena Kč
XT95065	280mm, š roká	1ks	1,96	48,00
XT95066	290mm, úzká	1ks	1,96	48,00

Ventil zahradní



C4

Obj.číslo	Popis	Balení	Cena €	Cena Kč
45100	1/2"	12ks	2,90	71,00
45101	3/4"	12ks	4,33	106,00
45102	1"	12ks	8,20	201,00

Ventil kulový



C4

Obj.číslo	Popis	Balení	Cena €	Cena Kč
45106	1/2"	10ks	2,82	69,00
45107	3/4"	10ks	3,88	95,00
45108	1"	10ks	4,82	118,00

Adaptér na 1" pro IBC nádrže



novinka

B2

Obj.číslo	Popis	Balení	Cena €	Cena Kč
SB6001	materiál: hliník, 60x6mm	1ks	17,96	440,00
SB6000	materiál: hliník, 80x6mm	1ks	20,40	500,00



Rozstřikovač pistolový kovový

XTline

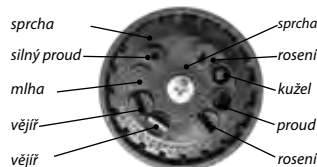

B5

Obj.číslo	Popis	Balení	Cena €	Cena Kč
SB4028T	10funkčt	6ks	10,69	262,00

Rozstřikovač pistolový kovový - pogumovaný

XTline



B5

Obj.číslo	Popis	Balení	Cena €	Cena Kč
SB4038T		6ks	11,63	285,00

Rozstřikovač pistolový kovový

XTline



B5

Obj.číslo	Popis	Balení	Cena €	Cena Kč
SB4027T		6ks	10,20	250,00

Rozstřikovač pistolový kovový

XTline



B5

Obj. číslo	Popis	Balení	Cena €	Cena Kč
SB4012		6ks	7,84	192,00

Rozstřikovač pistolový plastový

XTline



B5

Obj. číslo	Popis	Balení	Cena €	Cena Kč
SB4019	8 funkč	6ks	9,67	237,00

Rozstřikovač pistolový kovový

XTline



B5

Obj. číslo	Popis	Balení	Cena €	Cena Kč
SB4023		6ks	10,04	246,00

Rozstřikovač hubice plastová

XTline



B5

Obj. číslo	Popis	Balení	Cena €	Cena Kč
SB6011		20ks	1,27	31,00

Rozstřikovač pistolový kovový

XTline



B5

Obj. číslo	Popis	Balení	Cena €	Cena Kč
SB4024	8 funkč	6ks	10,33	253,00

Rozstřikovač pistolový plastový

XTline

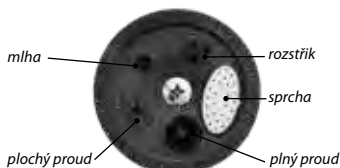

B5

Obj. číslo	Popis	Balení	Cena €	Cena Kč
SB6014	5 funkč	6ks	2,65	65,00

Rozstřikovač pistolový plastový

XTline



B5

Obj. číslo	Popis	Balení	Cena €	Cena Kč
SB6035		6ks	5,02	123,00

Rozstřikovač pistolový plastový

XTline

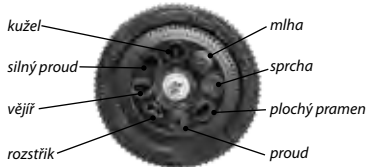

B5

Obj. číslo	Popis	Balení	Cena €	Cena Kč
SB6015	8 funkč	6ks	5,38	132,00

Rozstřikovač pistolový kovový

XTline



B5

Obj. číslo	Popis	Balení	Cena €	Cena Kč
SB4016		6ks	4,82	118,00

Rozstřikovač pistolový kovový

XTline



B5

Obj. číslo	Popis	Balení	Cena €	Cena Kč
SB4017		6ks	7,51	184,00

Souprava s pistolí

XTline

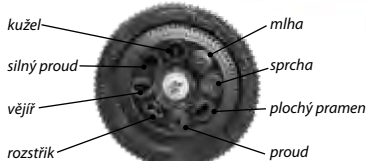

Obj.číslo	Popis	Balení	Cena €	Cena Kč
SB6105B	rozstříkovač 8 funkcí + 3 spojky	12ks	8,00	195,00

Adaptér s vnějším závitem

XTline



Obj.číslo	Popis	Balení	Cena €	Cena Kč
SB6004	3/4"	20ks	0,49	12,00

Adaptér s vnitřním závitem

XTline



Obj.číslo	Popis	Balení	Cena €	Cena Kč
SB6002A	1/2-3/4"	20ks	0,73	18,00
SB6003	3/4"+1"	20ks	0,78	19,00

Spojovací mezikus 1/2" pro dvě rychlospojky

XTline



Obj.číslo	Popis	Balení	Cena €	Cena Kč
SB6009B	1/2"	20ks	0,57	14,00

Rozdvojka 3/4" s ventily pro 2 rychlospojky

XTline



Obj.číslo	Popis	Balení	Cena €	Cena Kč
SB6024	3/4"	6ks	3,22	79,00

Souprava s proudovým postřikovačem

XTline



Obj.číslo	Popis	Balení	Cena €	Cena Kč
SB6100B	rozstříkovač + 3spojky	12ks	3,39	83,00

Spojovací mezikus pro tři rychlospojky

XTline



Obj.číslo	Popis	Balení	Cena €	Cena Kč
SB6009		20ks	0,73	18,00

Adaptér s vnitřním závitem

XTline



Obj.číslo	Popis	Balení	Cena €	Cena Kč
SB6002	3/4"	20ks	0,53	13,00

Rychlospojka zahradní

Hadicová rychlospojka umožňuje rychlé a pohodlné připojení ke kohoutku. Protiskuzové úchyty objímky slouží pro snadné připojení/odpojení mokré spojky.

TECHNOLOGIE

Uvolnění i připojení pouhým zatažením

MATERIÁL

Západky z kvalitního plastu

VÝKON

Instalace bez použití náradí

BEZPEČNOST

Protiskuzové pogumované prvky

Obj.číslo	Popis	Balení	Cena €	Cena Kč
SB6601	1/2"	20ks	1,14	28,00
SB6605	3/4"	20ks	1,31	32,00

Rychlospojka STOP

XTline



Obj.číslo	Popis	Balení	Cena €	Cena Kč
SB6602	1/2"	20ks	1,22	30,00
SB6606	3/4"	20ks	1,43	35,00

Rychlospojka stop

XTline



B6

Obj.číslo	Popis	Balení	Cena €	Cena Kč
SB6007	1/2"	20ks	0,91	23,00
SB6402	3/4"	20ks	1,18	29,00

Spojka

XTline



B6

Obj.číslo	Popis	Balení	Cena €	Cena Kč
SB6010	1/2"	20ks	0,73	18,00
SB6403	3/4"	20ks	0,98	24,00

Spojka 1/2" - 1/2"

XTline



B5

Obj.číslo	Popis	Balení	Cena €	Cena Kč
SB6803	možné připojit hadice 1/2"-1/2"	10ks	1,76	43,00

Rychlospojka

XTline



B6

Obj.číslo	Popis	Balení	Cena €	Cena Kč
SB6006	1/2"	20ks	0,86	21,00
SB6401	3/4"	20ks	1,06	26,00

Podstavec hrotový kovový

XTline



B5

Obj.číslo	Popis	Balení	Cena €	Cena Kč
SB4100A	dvou stý	1ks	2,65	65,00

Zavlažovač impulsní kovový

XTline



B5

Obj.číslo	Popis	Balení	Cena €	Cena Kč
SB4001		1ks	8,73	214,00

Zavlažovač stacionární

XTline

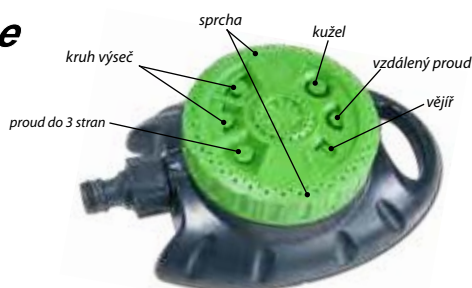

B5

Obj.číslo	Popis	Balení	Cena €	Cena Kč
SB4008D	8 funkč	1ks	4,12	101,00

Zavlažovač impulsní plastový

XTline



B5

Obj.číslo	Popis	Balení	Cena €	Cena Kč
SB4001A		1ks	3,39	83,00

Zahradní zavlažovač

XTline



B5

Obj.číslo	Popis	Balení	Cena €	Cena Kč
SB4507	7 funkč	6ks	4,24	104,00

Zavlažovač impulsní + podstavec

XTline

TECHNOLOGIE
Kruhový a sektorový zavlažovač s možností nastavení výšeč určené k zavlažování.



B5

Obj.číslo	Popis	Balení	Cena €	Cena Kč
SB4101	plastový	1ks	5,71	140,00
SB4102	kovový	1ks	11,31	277,00

Zavlažovač plastový rotační

XTline



B5

Obj.číslo	Popis	Balení	Cena €	Cena Kč
SB4502	3 ramenný	1ks	3,06	75,00

Zavlažovač kovový rotační

XTline



B5

Obj.číslo	Popis	Balení	Cena €	Cena Kč
SB4003B	3 ramenný	1ks	18,37	450,00

Zahradní sprcha 70cm

XTline



B5

Obj.číslo	Popis	Balení	Cena €	Cena Kč
SB4066	70cm	1ks	9,18	225,00

Zahradní sprcha 3 nohy

XTline



B2

Obj.číslo	Popis	Balení	Cena €	Cena Kč
SB6107	194cm	1ks	25,31	620,00

Zahradní zavlažovač

XTline



B3

Obj.číslo	Popis	Balení	Cena €	Cena Kč
SB4610	20 zavlažovacích trysek	1ks	17,96	440,00

Spojka hadicová



C6

Obj.číslo	Popis	Balení	Cena €	Cena Kč
45223	K 278 1/2"	50ks	0,69	17,00
45224	K 278 3/4"	50ks	0,81	20,00
45225	K 278 1"	50ks	0,89	22,00

Rozprašovač



C6

Obj.číslo	Popis	Balení	Cena €	Cena Kč
45229	1/2" - 3/4"	50ks	1,35	33,00

Redukce hadicová



C6

Obj.číslo	Popis	Balení	Cena €	Cena Kč
45226	K 278 1/2"x 3/4"	50ks	1,14	28,00
45227	K 278 1"x 3/4"	50ks	1,18	29,00
45228	K 278 1"x 1/2"	50ks	1,18	29,00

XTline

Rychlospojka 1/2" softgrip

XTline



novinka

Obj.číslo	Popis	Balení	Cena €	Cena Kč
XT96707	1/2"	20ks	1,43	35,00

Rychlospojka 3/4" softgrip

XTline



novinka

Obj.číslo	Popis	Balení	Cena €	Cena Kč
XT96710	3/4"	20ks	1,55	38,00

Adaptér vnitřní závit softgrip

XTline



novinka

Obj.číslo	Popis	Balení	Cena €	Cena Kč
XT96002	3/4" - 1/2"	20ks	1,22	30,00
XT96003	1" - 3/4"	20ks	1,10	27,00

Spojka 3/4" mezikus pro 3 spojky

XTline



novinka

Obj.číslo	Popis	Balení	Cena €	Cena Kč
XT96010	3/4"	20ks	0,82	20,00

Rychlospojka 1/2" softgrip STOP

XTline



novinka

Obj.číslo	Popis	Balení	Cena €	Cena Kč
XT96708	1/2"	20ks	1,43	35,00

Rychlospojka 3/4" softgrip STOP

XTline



novinka

Obj.číslo	Popis	Balení	Cena €	Cena Kč
XT96711	3/4"	20ks	1,67	41,00

Spojka softgrip

XTline



novinka

Obj.číslo	Popis	Balení	Cena €	Cena Kč
XT96709	1/2"	20ks	1,18	29,00
XT96712	3/4"	20ks	1,47	36,00

Adaptér 3/4" vnější závit softgrip

XTline



novinka

Obj.číslo	Popis	Balení	Cena €	Cena Kč
XT96004	3/4"	20ks	0,41	10,00

Spojka 1/2" mezikus pro 2 rychlospojky

XTline



novinka

Obj.číslo	Popis	Balení	Cena €	Cena Kč
XT96009	1/2"	20ks	0,57	14,00

Rozstříkovač pistolový 8 funkcí, kovový

XTline



novinka

Obj.číslo	Popis	Balení	Cena €	Cena Kč
XT96023		6ks	7,84	192,00

Rozstříkovač pistolový 6 funkcí, kovový

XTline



novinka

Obj.číslo	Popis	Balení	Cena €	Cena Kč
XT96034		6ks	4,69	115,00

Rozstříkovač pistolový

XTline



novinka

Obj.číslo	Popis	Balení	Cena €	Cena Kč
XT96033		6ks	4,61	113,00

Rozstříkovač pistolový, kovový

XTline



novinka

Obj.číslo	Popis	Balení	Cena €	Cena Kč
XT96022		6ks	6,53	160,00

Rozstříkovač 1/2" soft-touch softgrip

XTline



novinka

Obj.číslo	Popis	Balení	Cena €	Cena Kč
XT96011	1/2"	20ks	1,27	31,00

Zahradní rozbočovač

XTline



Zahradní zavlažovač oscilační 16 funkcí

XTline



novinka

Obj.číslo	Popis	Balení	Cena €	Cena Kč
XT96614	16 funkcí	1ks	14,69	360,00



novinka

Obj.číslo	Popis	Balení	Cena €	Cena Kč
XT96025	2-e strný	4ks	6,08	149,00
XT96026	4-e strný	4ks	9,51	233,00

Spojovací mezikus 1" pro 2 rychlospojky MAX-Flow

XTline



Obj. číslo	Popis	Balení	Cena €	Cena Kč
XT950911	26,5mm G3/4" - 33,1mm G1"	20ks	3,63	89,00

B3

Spojovací mezikus 1" pro 2 rychlospojky MAX-Flow

XTline



Obj. číslo	Popis	Balení	Cena €	Cena Kč
XT950912	33,1mm G1"	20ks	3,63	89,00

B3

Spojovací mezikus 3/4" pro 2 rychlospojky MAX-Flow

XTline



Obj. číslo	Popis	Balení	Cena €	Cena Kč
XT950916	26,5mm G3/4"	20ks	2,73	67,00

B3

Adapter 3/4" MAX-Flow

XTline



Obj. číslo	Popis	Balení	Cena €	Cena Kč
XT950940	26,5mm 3/4"	20ks	2,20	54,00

B3

Spojovací mezikus 3/4" pro 3 rychlospojky MAX-Flow

XTline



Obj. číslo	Popis	Balení	Cena €	Cena Kč
XT950915	26,5mm G3/4"	20ks	3,18	78,00

B3

Spojovací mezikus 1" pro 3 rychlospojky MAX-Flow

XTline



Obj. číslo	Popis	Balení	Cena €	Cena Kč
XT950914	33,1mm G1"	20ks	4,16	102,00

B3

Adaptér 1" s vnějším závitem MAX-Flow



novinka

Obj. číslo	Popis	Balení	Cena €	Cena Kč
SK256293	1"	1ks	3,51	86,00

C3

Adapter 1" MAX-Flow

XTline



Obj. číslo	Popis	Balení	Cena €	Cena Kč
XT950981	33,1mm 1"	20ks	2,12	52,00

B3

Adaptér 1" s vnitřním závitem MAX-Flow



novinka

Obj. číslo	Popis	Balení	Cena €	Cena Kč
SK256303	1"	1ks	3,47	85,00

C3

Adapter 3/4" MAX-Flow

XTline



Obj. číslo	Popis	Balení	Cena €	Cena Kč
XT950980	26,5mm G3/4"	20ks	2,04	50,00

B3

Spojka mosaz

XTline



B4

Obj.číslo	Popis	Balení	Cena €	Cena Kč
SB3010	1/2"	20ks	4,61	113,00
SB3403	3/4"	12ks	7,63	187,00

Rychlospojka stop mosaz

XTline



B4

Obj.číslo	Popis	Balení	Cena €	Cena Kč
SB3007	1/2"	20ks	5,51	135,00
SB3402	3/4"	20ks	6,82	167,00

Rychlospojka mosaz

XTline



B4

Obj.číslo	Popis	Balení	Cena €	Cena Kč
SB3006	1/2"	20ks	4,94	121,00
SB3401	3/4"	20ks	6,29	154,00

Adaptér s vnitřním závitem mosaz

XTline



B4

Obj.číslo	Popis	Balení	Cena €	Cena Kč
SB3005	1/2" - 3/4"	20ks	3,67	90,00
SB3002	3/4"	20ks	2,08	51,00
SB3001	3/4" + 1"	20ks	4,69	115,00
SB3003	1"	20ks	2,69	66,00

Adaptér 3/4" s vnějším závitem mosaz

XTline



B4

Obj.číslo	Popis	Balení	Cena €	Cena Kč
SB3004	3/4"	20ks	1,96	48,00

Mezikus pro 2 rychlospojky mosaz

XTline



B4

Obj.číslo	Popis	Balení	Cena €	Cena Kč
SB3008		24ks	2,65	65,00

Rozdvojka s ventily pro 2 rychlospojky mosaz

XTline



B4

Obj.číslo	Popis	Balení	Cena €	Cena Kč
SB3030		20ks	14,69	360,00

Mezikus pro 3 rychlospojky mosaz

XTline



B4

Obj.číslo	Popis	Balení	Cena €	Cena Kč
SB3009		20ks	6,53	160,00

Sada 4ks - hubice, adaptér 3/4"-1", 2 rychlospojky

XTline



B3

Obj.číslo	Popis	Balení	Cena €	Cena Kč
SB3101	4díly	6ks	15,92	390,00

Postřikovač hubice stavitelná mosazná

XTline



B3

Obj.číslo	Popis	Balení	Cena €	Cena Kč
SB3013		16ks	6,16	151,00

Postřikovač hubice-stavitelná mosaz

XTline



B4

Obj.číslo	Popis	Balení	Cena €	Cena Kč
SB3015T		20ks	6,65	163,00

Sada 4ks - hubice, adaptér 1/2"-3/4", rychlospojky

XTline



B3

Obj.číslo	Popis	Balení	Cena €	Cena Kč
SB3106T		6ks	16,73	410,00

XTline

Hadice zahradní

PVC hadice s černou vnitřní vrstvou a vnějším pláštěm v barevné kombinaci modré s šedým podélným pruhem. Svou konstrukcí je určena pro všeobecné použití. Vzhledem k vyšší tloušťce stěny má výborné mechanické vlastnosti a je odolná vůči deformaci.

MATERIÁL

Kvalitní hadice z měkčené PVC s dlouhou životností



MATERIÁL

Vyztužená vysoko pevnostním PES vláknem

TECHNOLOGIE

Černá vnitřní vrstva udržuje vodu čistou (zabraňuje tvorbě řas)



Obj. číslo	Popis	Balení	Cena €	Cena Kč	H3
XT911015	1", prao vni tlak max.12bar	15m	30,20	740,00	
XT911025	1", prao vni tlak max.12bar	25m	49,39	1210,00	
XT911050	1", prao vni tlak max.12bar	50m	98,78	2420,00	
XT911210	1/2", prao vni tlak max.12bar	10m	7,22	177,00	
XT911215	1/2", prao vni tlak max.12bar	15m	10,86	266,00	
XT911225	1/2", prao vni tlak max.12bar	25m	16,73	410,00	
XT911250	1/2", prao vni tlak max.12bar	50m	33,88	830,00	
XT913410	3/4", prao vni tlak max.12bar	10m	15,51	380,00	
XT913415	3/4", prao vni tlak max.12bar	15m	23,27	570,00	
XT913425	3/4", prao vni tlak max.12bar	25m	36,33	890,00	
XT913450	3/4", prao vni tlak max.12bar	50m	72,24	1770,00	
XT915415	5/4", prao vni tlak max.12bar	15m	46,12	1130,00	

Zahradní hadice light

XTline



Obj. číslo	Popis	Balení	Cena €	Cena Kč	B4
SB5104	1/2" 25m; prao vni tlak max.12bar	1ks	15,10	370,00	
SB5106	3/4" 25m; prao vni tlak max.12bar	1ks	27,76	680,00	

Zahradní hadice 1/2" 20m + sada s postřikovači SB6100B

XTline



novinka

Obj. číslo	Popis	Balení	Cena €	Cena Kč	B4
SB5107		1ks	15,10	370,00	

Hadice PVC

XTline



Obj. číslo	Popis	Balení	Cena €	Cena Kč	H3
3VAL1112/13	1", prao vni tlak max.12bar	25m	55,92	1370,00	
3VAL1112/50	1", prao vni tlak max.12bar	50m	111,67	2736,00	
3VAL1122/13	1/2", prao vni tlak max.12bar	25m	19,59	480,00	
3VAL1122/50	1/2", prao vni tlak max.12bar	50m	38,78	950,00	
3VAL1125/13	5/8", prao vni tlak max.12bar	25m	31,43	770,00	
3VAL1/210M	1/2", prao vni tlak max.12bar	10m	8,20	201,00	
3VAL1/215M	1/2", prao vni tlak max.12bar	15m	12,24	300,00	
3VAL1/220M	1/2", prao vni tlak max.12bar	20m	16,33	400,00	
3VAL1342/13	3/4", prao vni tlak max.12bar	25m	43,27	1060,00	
3VAL1342/50	3/4", prao vni tlak max.12bar	50m	86,53	2120,00	
3VAL3/410M	3/4", prao vni tlak max.12bar	10m	18,37	450,00	
3VAL3/415M	3/4", prao vni tlak max.12bar	15m	27,35	670,00	
3VAL3/420M	3/4", prao vni tlak max.12bar	20m	36,73	900,00	

Hadice Astra Yellow PROFÍ

XTline



Obj. číslo	Popis	Balení	Cena €	Cena Kč	H3
T30275	1/2", prao vni tlak max.12bar	25m	16,33	400,00	
T302751	1/2", prao vni tlak max.12bar	50m	32,65	800,00	
T30277	3/4", prao vni tlak max.12bar	25m	34,69	850,00	
T302771	3/4", prao vni tlak max.12bar	50m	69,39	1700,00	
T30278	1", prao vni tlak max.12bar	25m	44,49	1090,00	
T302781	1", prao vni tlak max.12bar	50m	88,57	2170,00	

Hadicová spona Zn nerez

W2



Obj.číslo	Popis	Balení	Cena €	Cena Kč
45620	8-12/9mm	100ks	0,33	8,00
45621	10-16/9mm	100ks	0,33	8,00
45622	12-20/9mm	100ks	0,37	9,00
45623	16-25/9mm	100ks	0,41	10,00
45624	20-32/9mm	50ks	0,45	11,00
45625	25-40/12mm	50ks	0,61	15,00
45626	30-45/12mm	50ks	0,65	16,00
45627	32-50/12mm	50ks	0,65	16,00
45628	40-60/12mm	20ks	0,86	21,00
45629	50-70/12mm	20ks	0,86	21,00
45630	60-80/12mm	20ks	0,94	23,00
45631	70-90/12mm	20ks	0,98	24,00
45632	80-100/12mm	20ks	0,94	23,00
45633	90-110/12mm	20ks	0,86	21,00
45634	100-120/12mm	20ks	1,18	29,00
45635	110-130/12mm	20ks	1,14	28,00
45636	120-140/12mm	20ks	1,18	29,00
45637	130-150/12mm	20ks	1,27	31,00
45638	140-160/12mm	20ks	1,31	32,00
45639	150-170/12mm	20ks	1,35	33,00

C6

Hadicová spona Zn

W1



Obj.číslo	Popis	Balení	Cena €	Cena Kč
45600	8-12mm	100ks	0,20	5,00
45601	10-16mm	100ks	0,20	5,00
45602	12-20mm	100ks	0,24	6,00
45603	16-25mm	100ks	0,24	6,00
45604	20-32mm	50ks	0,29	7,00
45605	25-40mm	50ks	0,29	7,00
45607	32-50mm	50ks	0,33	8,00
45608	40-60mm	25ks	0,33	8,00
45609	50-70mm	20ks	0,37	9,00
45610	60-80mm	20ks	0,41	10,00
45611	70-90mm	25ks	0,41	10,00
45613	90-110mm	20ks	0,53	13,00
45616	130-150mm	25ks	0,53	13,00

C6

Naviják na hadici pojízdný

XTline



Obj.číslo	Popis	Balení	Cena €	Cena Kč
SB5233A	1/2", 60m	1ks	28,16	690,00

B3

Držák hadic

XTline



Obj.číslo	Popis	Balení	Cena €	Cena Kč
SB5301	max. 25m (1/2")	1ks	3,02	74,00

B6

Naviják na hadici

XTline



Obj.číslo	Popis	Balení	Cena €	Cena Kč
SB5225	1/2", 60m plastový	1ks	18,76	460,00

B3

Naviják na hadici pojízdný

XTline



TECHNOLOGIE

Kovový vozík až na 60m pro 1/2" hadice. Velká kolečka pro snadnou manipulaci vozíku po trávníku. Boční vývod na hadici pro připojení rychlospojky. Dlouhé držadlo a vysoká stabilita díky podpěře.

Obj.číslo	Popis	Balení	Cena €	Cena Kč
SB5251	1/2", 60m	1ks	44,49	1090,00

B1

Navijecí vozík na hadici

AQUACRAFT®



novinka

Obj. číslo	Popis	Balení	Cena €	Cena Kč
XT990031	max. 1/2" (60m), 5/8" (40m), 3/4" (30m)	6ks	38,78	950,00

Navijec s hadicí

AQUACRAFT®



novinka

Obj. číslo	Popis	Balení	Cena €	Cena Kč
XT990081	1/2" (30m), pistole + spojky	1ks	123,27	3020,00

Zahradní hadice zavlažovací

AQUACRAFT®



novinka

Obj. číslo	Popis	Balení	Cena €	Cena Kč
XT830030	1/2" 15m	1ks	21,22	520,00
XT830040	1/2" 7,5m	1ks	15,51	380,00

Zahradní hadice flexibilní

AQUACRAFT®



novinka

Obj. číslo	Popis	Balení	Cena €	Cena Kč
XT870020	1/2" 10-20m	1ks	52,65	1290,00

Navijec na hadici

AQUACRAFT®



novinka

Obj. číslo	Popis	Balení	Cena €	Cena Kč
XT990076	1/2" (25m), pistole + spojky	1ks	84,90	2080,00

Postřikovač zádový

Tlakový postřikovač zádový Kingjet s nádržkou na 16 litrů postřiku slouží pro dlouhou práci bez častého doplňování. Možnost nastavení síly průtoku tryskou a trvalý nebo krátkodobý postřik. Nastavitelné popruhy a možnost přestavění páky na pravou stranu (i pro leváky).



TECHNOLOGIE

Ruční pumpa s průběžným pumpováním

OVLÁDÁNÍ

Rukojeť s regulátorem průtoku

VÝBAVA

Flexibilní hadice 1,2m

VÝBAVA

Široký otvor pro snadné plnění
Sítko pro zabránění vniku nečistot do nádržky

MATERIÁL

Vysokotlaká nádoba odolná proti chemikáliím



B2

Obj. číslo	Popis	Balení	Cena €	Cena Kč
P108655	16 l	1ks	37,55	920,00

Postřikovač tlakový

Postřikovač tlakový

Ideální pomocníkem pro malé zahrady, domácnosti a skleníky. Kompaktní, lehký a přitom kvalitní plast!



- bezpečnostní ventil, tlak 2,5 bar
- nastavitelná tryska s možností zajištění stálého postřiku; nerezový nástavec
- e lková kapač ta/ prao vní kapač ta: 6,25l/5l; 10l/8l

B5,B3

Obj. číslo	Popis	Balení	Cena €	Cena Kč
P108656	5 l	1ks	18,77	460,00
P108658	8 l	1ks	19,18	470,00



- bezpečnostní ventil, tlak 1-4 bar
- nastavitelná tryska s možností zajištění stálého postřiku
- e lková kapač ta/ prao vní kapač ta: 2l

B6

Obj. číslo	Popis	Balení	Cena €	Cena Kč
P108653	2l	1ks	7,51	184,00

Postřikovač ruční



Obj. číslo	Popis	Balení	Cena €	Cena Kč
P108659	960ml	1ks	1,55	38,00

Postřikovač ruční SPRY antracit



novinka

Obj. číslo	Popis	Balení	Cena €	Cena Kč
P90806	0,5l	1ks	2,61	64,00
P90807	1,2l	1ks	3,35	82,00

Konev plastová



Obj. číslo	Popis	Balení	Cena €	Cena Kč
P90472	5L	1ks	4,00	98,00
P90473	8L	1ks	5,10	125,00
P90474	10L	1ks	5,76	141,00
P90475	14L	1ks	6,78	166,00
P90471	kropítko	1ks	1,06	26,00

Náhradní tryska k postřikovači P108656, P108658

P108663 P108664



P108665

P108666



Obj. číslo	Popis	Balení	Cena €	Cena Kč
P108663	rosič	1ks	1,35	33,00
P108664	postřik	1ks	1,35	33,00
P108665	duo	1ks	1,84	45,00
P108666	flexi	1ks	1,96	48,00

Teleskopický nástavec s tryskou k postřikovači P108655, P108654



Obj. číslo	Popis	Balení	Cena €	Cena Kč
P108654-3	teleskopická 590-1030mm	1ks	7,84	192,00

Teleskopický nástavec s tryskou k postřikovači P108656, P108658



Obj. číslo	Popis	Balení	Cena €	Cena Kč
P108656-3	450-680mm	1ks	10,86	266,00

Náhradní rukojeť s nerezovou tyčkou k postřikovači P108655, P108654



P108654-1

Obj. číslo	Popis	Balení	Cena €	Cena Kč
P108662	360mm	1ks	6,57	161,00
P108654-1	rukojeť k postřikovači 16l	1ks	4,65	114,00

Náhradní rukojeť s nerezovou tyčkou k postřikovači P108656, P108658



P108656-1

Obj. číslo	Popis	Balení	Cena €	Cena Kč
P108661	370mm	1ks	3,51	86,00
P108656-1	rukojeť k postřikovači 5l, 8l	1ks	2,76	68,00

Náhradní zvonek k postřikovači

P108654-2

P108654-4



Obj. číslo	Popis	Balení	Cena €	Cena Kč
P108654-2	k P108655, P108654	1ks	3,34	82,00
P108654-4	k P108655, P108654	1ks	2,24	55,00

Stínící tkanina



Použití: ploty, brány
Zastínění: 65 - 70 %

C3

Obj.číslo	Popis	Balení	Cena €	Cena Kč
45450	HDPE, UV stabil 1mx10m	1ks	8,65	212,00
45451	HDPE, UV stabil 1.5mx10m	1ks	13,47	330,00
45452	HDPE, UV stabil 2mx10m	1ks	17,55	430,00

Sada okenní síť



C5

Obj.číslo	Popis	Balení	Cena €	Cena Kč
40050	150x130cm bílá 5.6m	1ks	3,59	88,00
40052	150x180cm bílá 6.6m	1ks	4,16	102,00
40054	150x90cm bílá 4.8m	1ks	2,98	73,00
40056	2ks 220x75cm bílá 5.8m balkonová	1ks	4,53	111,00
40057	150x130cm černá 5.6m	1ks	4,57	112,00
40058	150x180cm černá 6.6m	1ks	4,73	116,00
40059	150x90cm černá 4.8m	1ks	3,71	91,00

Pásky vázací



C5

Obj.číslo	Popis	Balení	Cena €	Cena Kč
SE10120	1bal/20ks	1ks	3,76	92,00

Univerzální kotevní sada sloupku



Rozměry: 24, 34, 42, 50, 58mm

C3

Obj.číslo	Popis	Balení	Cena €	Cena Kč
55450	550mm, 5+1 ks	10ks	11,31	277,00

Hřeby do netkané textilie



C5

Obj.číslo	Popis	Balení	Cena €	Cena Kč
SE10100	1bal/20ks	1ks	1,55	38,00

Sít podpěrná



C3,C1

Obj.číslo	Popis	Balení	Cena €	Cena Kč
TR21770	10x10m Pr 1,2x5m	1ks	2,08	51,00
TR21773	10x10m Pr 1,2x500m	1ks	92,65	2270,00
TR21774	10x10m Pr 1,2x20m	1ks	6,16	151,00
TR21775	10x10m Pr 1,2x10m	1ks	3,47	85,00

Sít proti ptáčkům - zelená



C2

Obj.číslo	Popis	Balení	Cena €	Cena Kč
7324	M200 2x5m	1ks	3,31	81,00
7561	M400 4x20m	1ks	16,33	400,00
7562	M400 4x10m	1ks	8,41	206,00
7563	M400 4x5m	1ks	4,61	113,00
7566	M200 2x20m	1ks	9,02	221,00
7567	M200 2x10m	1ks	5,55	136,00

Netkaná textilie



C5,C4

Obj.číslo	Popis	Balení	Cena €	Cena Kč
45540	1,6x5m bílá 17g/sqm	1ks	2,53	62,00
45541	1,6x10m bílá 17g/sqm	1ks	4,20	103,00
45550	1,6x5m černá 50g/sqm	1ks	5,31	130,00
45551	1,6x10m černá 50g/sqm	1ks	9,71	238,00

Kompostér MULTI

Celoroční uzavřený kompostér má velice pevnou konstrukci. Vynikající systém cirkulace vody a vzduchu. Rychlá a snadná montáž bez použití nářadí. Součástí balení jsou dvoje dvířka na vybírání kompostu pro snadný přístup a čištění kompostéru. Dvoukřídlový poklop – obě křídla lze opřít o kompostér. Konstrukce kompostéru zajišťuje rovnoměrné zavlažování a provzdušňování obsahu.

TECHNOLOGIE

Dvoukřídlový poklop pro snadný přístup a rovnoměrné plnění



TECHNOLOGIE

Speciálně navržený systém otvorů umožňuje zavlažování i cirkulaci vzduchu

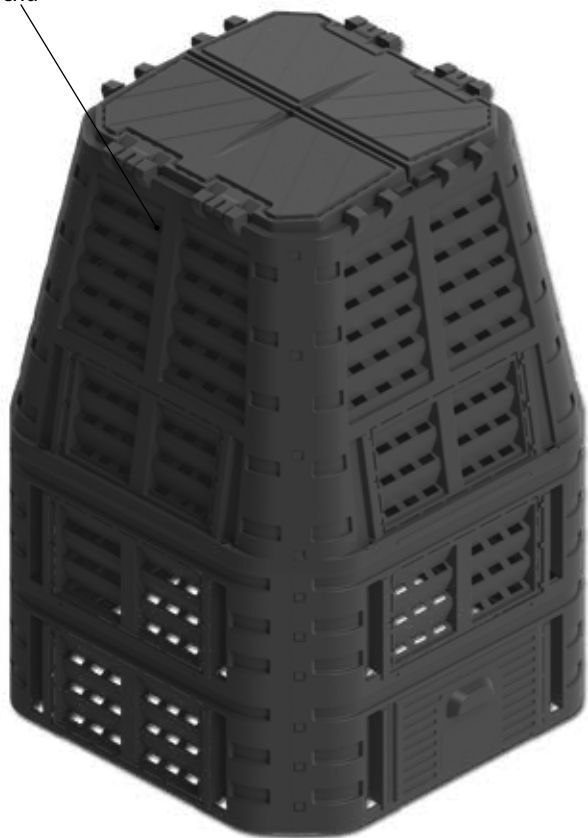

TECHNOLOGIE

Velká dvířka pro snadné vybírání kompostu



Nástavec na kompostér černý MULTI



Obj. číslo	Popis	Balení	Cena €	Cena Kč
P90660	420litrů, černý	1ks	44,49	1090,00
P90661	660litrů, černý	1ks	57,55	1410,00
P90662	880litrů, černý	1ks	74,29	1820,00

B1

Obj. číslo	Popis	Balení	Cena €	Cena Kč
P90663	230litrů	1ks	24,08	590,00

B1

Vyžínací struna



C3,C5

Obj.číslo	Popis	Balení	Cena €	Cena Kč
PC3671	2,0/15m kulatá vroubkovaná	12ks	1,84	45,00
PC3672	2,4/15m kulatá vroubkovaná	12ks	2,65	65,00
PC3673	2,7/15m kulatá vroubkovaná	12ks	3,27	80,00
PC3674	3,0/15m kulatá vroubkovaná	12ks	3,88	95,00

Vyžínací struna



C4

Obj.číslo	Popis	Balení	Cena €	Cena Kč
PC3680	3,0/15m kulatá vroubkovaná	10ks	6,57	161,00

Vyžínací struna



DUO

C6, C3

Obj.číslo	Popis	Balení	Cena €	Cena Kč
PC3650	1,3/15m kulatá	20ks	0,94	23,00
PC3651	1,6/15m kulatá	20ks	1,14	28,00
PC3652	2,0/15m kulatá	12ks	1,59	39,00
PC3653	2,4/15m kulatá	12ks	2,04	50,00
PC3655	2,7/15m kulatá	12ks	1,02	48,00
PC3654	3,0/15m kulatá	10ks	2,86	70,00
PC3660	1,3/15m šestihřanná	20ks	0,94	23,00
PC3661	1,6/15m šestihřanná	20ks	1,14	28,00
PC3662	2,0/15m šestihřanná	12ks	1,59	39,00
PC3663	2,4/15m šestihřanná	12ks	2,04	50,00
PC3665	2,7/15m šestihřanná	12ks	1,02	48,00
PC3664	3,0/15m šestihřanná	10ks	2,86	70,00
PC3676	2,0/15m šestihřanná DUO	12ks	1,88	46,00
PC3677	2,4/15m šestihřanná DUO	12ks	2,41	59,00
PC3678	2,7/15m šestihřanná DUO	12ks	3,02	74,00
PC3679	3,0/15m šestihřanná DUO	10ks	3,59	88,00

Mincíř



C5

Obj.číslo	Popis	Balení	Cena €	Cena Kč
24212	12,5kg	12ks	3,22	79,00
24225	25kg	6ks	3,43	84,00
24250	50 kg	6ks	3,71	91,00
24255	100kg	6ks	5,55	136,00
24258	150kg	6ks	7,67	188,00

Vyžínací struna kulatá



novinka

C1

Obj.číslo	Popis	Balení	Cena €	Cena Kč
PC3635	2,4mm / 262m kulatá	1ks	21,63	530,00
PC3636	2,7mm / 216m kulatá	1ks	21,63	530,00
PC3637	3,0mm/168m kulatá	1ks	21,63	530,00
PC3645	2,4mm / 223m hranatá	1ks	21,63	530,00
PC3646	2,7mm / 184m hranatá	1ks	21,63	530,00
PC3647	3,0mm/142m hranatá	1ks	21,63	530,00

Past na hlodavce

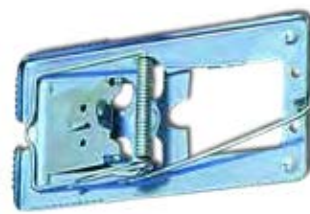

C5,C6

Obj.číslo	Popis	Balení	Cena €	Cena Kč
9022	4,5cmx10cm, dřevěná	2ks	0,73	18,00
3463	na myš Zn	1ks	0,76	19,00
3454	na krysy Zn	1ks	1,80	44,00

Past na myši domeček



C5

Obj.číslo	Popis	Balení	Cena €	Cena Kč
9021	kovová	1ks	5,31	130,00

Spirálová tyč k rajčatům Zn



C5

Obj.číslo	Popis	Balení	Cena €	Cena Kč
45044	ø7mm/180m	1ks	2,49	61,00

Česáček na ovoce



C5

Obj.číslo	Popis	Balení	Cena €	Cena Kč
45041		1ks	3,43	84,00

Shrnovač sněhu ALPIN 2

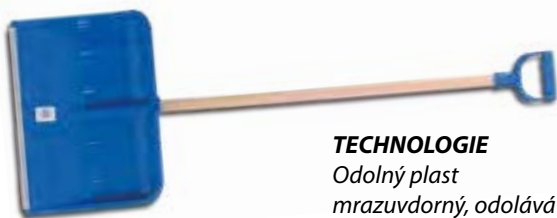

TECHNOLOGIE

Odolný plast
mrazuvodný, odolává
teplotám až do -32°C

B3

Obj. číslo	Popis	Balení	Cena €	Cena Kč
P94154	490x375x1400mm	1ks	8,90	218,00

Shrnovač sněhu ALPINUS ECO



novinka

B3

Obj. číslo	Popis	Balení	Cena €	Cena Kč
P94124	550x385x1400mm	1ks	8,73	214,00

Shrnovač sněhu ALPIN 2 Metal

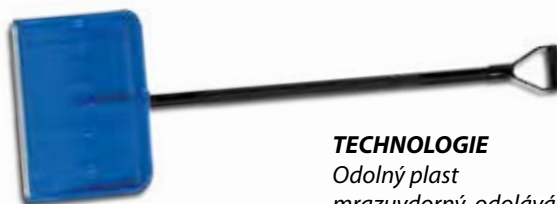

TECHNOLOGIE

Odolný plast
mrazuvodný, odolává
teplotám až do -32°C

B3

Obj. číslo	Popis	Balení	Cena €	Cena Kč
P94121	490x375x1470mm	1ks	17,14	420,00

Shrnovač sněhu ALPINUS ALUTUBE



novinka

B3

Obj. číslo	Popis	Balení	Cena €	Cena Kč
P94129	550x385x1400mm	1ks	18,20	446,00

Shrnovač sněhu hliníkový 50P



B3

Obj. číslo	Popis	Balení	Cena €	Cena Kč
P94161	500x360x1405mm	1ks	18,37	450,00

Shrnovač sněhu ARCTIC



B3

Obj. číslo	Popis	Balení	Cena €	Cena Kč
P94157	800x440x1270mm	1ks	30,61	750,00

Lopata na sníh EVEREST



B3

Obj. číslo	Popis	Balení	Cena €	Cena Kč
P94155	265x340x825mm	1ks	10,45	256,00

Shrnovač sněhu ALPINUS ERGOMETAL



B3

Obj. číslo	Popis	Balení	Cena €	Cena Kč
P94128	490x375x1430mm	10ks	16,33	400,00

Škrabka na led



B6,B5

Obj. číslo	Popis	Balení	Cena €	Cena Kč
P94232	97x250mm ALASKA	1ks	0,45	11,00
P94241	90x405mm ICE CAR 2	1ks	2,45	60,00

Lopatka na posyp SHARKIE



TECHNOLOGIE

Posypová lopatka umožňuje
přesné dávkování materiálu.
Lze použít v létě na aplikaci
hnojiv a osiv.



B5

Obj. číslo	Popis	Balení	Cena €	Cena Kč
P94244	20m	1ks	2,73	67,00

Lopata AL s násadou malá



Obj.číslo	Popis	Balení	Cena €	Cena Kč
JAD3SL151	malá 260x290x1500mm	1ks	9,51	233,00

Lopata AL s násadou velká



Obj.číslo	Popis	Balení	Cena €	Cena Kč
JAD3SL15	velká 340x350x1540mm	1ks	11,80	289,00

Lopata Fe stájová s násadou



Obj.číslo	Popis	Balení	Cena €	Cena Kč
JAD5288	230x280x1500mm	1ks	9,31	228,00

Lopata Fe drenážní s násadou



Obj.číslo	Popis	Balení	Cena €	Cena Kč
JAD5289	190x290x1550mm	1ks	8,41	206,00

Lopata Fe špičatá s násadou



Obj.číslo	Popis	Balení	Cena €	Cena Kč
JAD5421	230x280x1500mm	1ks	9,31	228,00

Rýč špičatý s násadou UH



Obj.číslo	Popis	Balení	Cena €	Cena Kč
JAD5092	210x300x1150mm	1ks	11,18	274,00

Rýč celokovový



Obj.číslo	Popis	Balení	Cena €	Cena Kč
PC0902	290x195x1190mm špičatý	6ks	13,88	340,00
PC0901	290x195x1190mm rovný	6ks	13,88	340,00

Rýč rovný s násadou UH



Obj.číslo	Popis	Balení	Cena €	Cena Kč
JAD5094	190x300x1150mm	1ks	11,18	274,00

Lopata FE bez násady



Obj.číslo	Popis	Balení	Cena €	Cena Kč
JAD5283	230x280mm, stájová	1ks	3,71	91,00

Vidle zahradní celokovové



Obj.číslo	Popis	Balení	Cena €	Cena Kč
PC0907	195x1260mm, 4 hroty	6ks	16,73	410,00

Rýč rovný bez násady



Obj.číslo	Popis	Balení	Cena €	Cena Kč
JAD5360	200x280mm	1ks	3,71	91,00

Lopata FE bez násady



Obj.číslo	Popis	Balení	Cena €	Cena Kč
JAD5284	190x290mm, drenážní	1ks	3,71	91,00

Rýč špičatý bez násady



Obj. číslo	Popis	Balení	Cena €	Cena Kč
JAD5310	200x300mm	1ks	3,71	91,00

Lopata ocelová špičatá bez násady



Obj. číslo	Popis	Balení	Cena €	Cena Kč
JAD5420	230x280mm	1ks	3,71	91,00

Lopata hliníková bez násady



Obj. číslo	Popis	Balení	Cena €	Cena Kč
JAD5400	malá 260x290mm	1ks	4,73	116,00
JAD5410	velká 340x350mm	1ks	6,81	167,00

Krumpáč 2000g sklaminátový



Obj. číslo	Popis	Balení	Cena €	Cena Kč
XT069R	2000g	1ks	23,67	580,00

Hrábě kovové 16 zubů s násadou



Obj. číslo	Popis	Balení	Cena €	Cena Kč
JAD5484	16 zubů, 1600mm	1ks	8,20	201,00

Krumpáč bez násady



Obj. číslo	Popis	Balení	Cena €	Cena Kč
JAD2824	2500g pro dřevěnou násadu	1ks	8,94	219,00

Hrábě kovové



Obj. číslo	Popis	Balení	Cena €	Cena Kč
JAD61030	10 zubů R105	1ks	2,65	65,00
JAD61031	12 zubů R105	1ks	2,94	72,00
JAD61032	14 zubů R105	1ks	3,14	77,00
JAD61033	16 zubů R105	1ks	3,55	87,00

Košťe úklidové s holí dřev.hnědý vlas 09-802



Obj. číslo	Popis	Balení	Cena	Cena s DPH
JAD5351	250x55x1320mm	1ks	4,41	108,00

Ulicový smeták



Obj. číslo	Popis	Balení	Cena	Cena s DPH
ZN52101	300mm	10ks	3,10	76,00
ZN52102	400mm	10ks	3,55	87,00
ZN52103	500mm	10ks	4,44	109,00
ZN52104	600mm	10ks	5,42	133,00
ZN52105	800mm	10ks	7,35	180,00

Klínek kovaný



Obj. číslo	Popis	Balení	Cena	Cena s DPH
JAD0001	23x16mm č.1	50ks	0,69	17,00
JAD0002	29x19mm č.2	50ks	0,73	18,00
JAD0003	29x21mm č.3	50ks	0,78	19,00
JAD0004	36x24mm č.4	50ks	0,86	21,00
JAD0005	39x23mm č.5	50ks	0,90	22,00

Kramle kovaná



C3

Obj. číslo	Popis	Balení	Cena €	Cena Kč
JAD0250	10/250mm	1ks	1,39	34,00
JAD0300	12/320mm	1ks	1,75	43,00

Násada na sekeru tvarovaná



C3

Obj. číslo	Popis	Balení	Cena €	Cena Kč
JAD0806	400mm	10ks	1,96	48,00
JAD0815	500mm	10ks	2,45	60,00
JAD0830	800mm	10ks	4,76	117,00

Násada na železné hrábě



C3

Obj. číslo	Popis	Balení	Cena €	Cena Kč
JAD0520	1500mm	10ks	3,27	87,00
JAD0530	1600mm	10ks	3,35	90,00
JAD0540	1800mm	10ks	3,76	101,00
JAD4184	Násada na dřevěné hrábě	1ks	3,88	104,00

Násada na smeták



C3

Obj. číslo	Popis	Balení	Cena €	Cena Kč
JAD0925	1500mm	10ks	3,42	84,00
JAD0930	1600mm	10ks	3,55	87,00
JAD0940	1800mm	10ks	3,84	94,00

Násada na lopatu zahnutá



C3

Obj. číslo	Popis	Balení	Cena €	Cena Kč
JAD5720	1300mm	1ks	4,53	111,00

Násada na rýč T



C3

Obj. číslo	Popis	Balení	Cena €	Cena Kč
JAD5740	1000mm	10ks	4,53	111,00

Násada na rýč s PH ručkou



C4

Obj. číslo	Popis	Balení	Cena €	Cena Kč
JAD0410	900mm	1ks	5,35	131,00

Násada na kladivo zednické



C3

Obj. číslo	Popis	Balení	Cena €	Cena Kč
JAD3950	300mm	1ks	1,10	27,00

Násada na kladivo tvarovaná



C3,C6

Obj. číslo	Popis	Balení	Cena €	Cena Kč
JAD0715	300mm, prům. 30mm	10ks	1,31	32,00
JAD0717	350mm, prům. 35mm	10ks	1,59	39,00
JAD0720	400mm, prům. 40mm	10ks	1,55	38,00
JAD0725	450mm, prům. 40mm	10ks	1,63	40,00
JAD0730	500mm, prům. 43mm	10ks	1,75	43,00
JAD0750	900mm, prům. 50mm	10ks	3,84	94,00

Násada na palici



C3

Obj. číslo	Popis	Balení	Cena €	Cena Kč
JAD5513	900mm	1ks	4,12	101,00

Násada na fanku



C3

Obj. číslo	Popis	Balení	Cena €	Cena Kč
JAD0116	1700mm	1ks	3,92	96,00

Násada na krumpáč



C3

Obj. číslo	Popis	Balení	Cena €	Cena Kč
JAD2827	900mm	1ks	4,65	114,00

Násada na lopatu T



C3

Obj. číslo	Popis	Balení	Cena €	Cena Kč
JAD5725	1200mm	1ks	4,53	111,00

Kolečko stavební - plná pryž - složené



D1,C1

Obj. číslo	Popis	Balení	Cena €	Cena Kč
Z11925	60l, nosnost 100kg	1ks	58,37	1430,00
JAD11950	náhradní kolo plné	N 1ks	23,67	580,00

Kolečko stavební - nafuk. bantam - složené



D1,C1

Obj. číslo	Popis	Balení	Cena €	Cena Kč
Z11923	60l, nosnost 100kg	1ks	58,37	1430,00
JAD11960	náhradní kolo nafukovač	N 1ks	21,22	520,00

Kolečko stavební plná pryž, korba tažená pozink



D1

Obj. číslo	Popis	Balení	Cena €	Cena Kč
Z11940	složené, 80l, nosnost 100kg	1ks	59,59	1460,00

Kolečko stavební nafuk. bantam, korba tažená pozink



D1

Obj. číslo	Popis	Balení	Cena €	Cena Kč
Z11943	složené, 80l, nosnost 100kg	1ks	59,59	1460,00

Koza kovová skládací 75x90cm



C1

Obj. číslo	Popis	Balení	Cena €	Cena Kč
P104519		1ks	32,24	790,00

Koza lešenářská pevná



D1

Obj. číslo	Popis	Balení	Cena €	Cena Kč
P104524	120m /1,1-1,8m, po 20m	1ks	80,00	1960,00

Koza lešenářská otočná

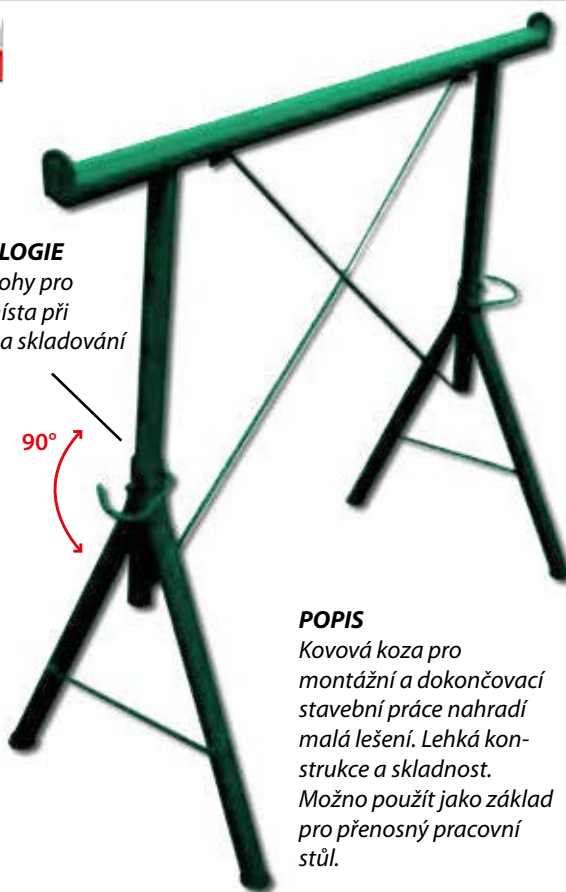

TECHNOLOGIE
Otočné nohy pro úsporu místa při přepravě a skladování

90°

POPIS
Kovová koza pro montážní a dokončovací stavební práce nahradí malá lešení. Lehká konstrukce a skladnost. Možno použít jako základ pro přenosný pracovní stůl.

D1

Obj. číslo	Popis	Balení	Cena €	Cena Kč
P104520	125m /0,7-1,2m	1ks	60,41	1480,00
P104521	125m /1m-1,6m	1ks	68,57	1680,00
P104522	125m /1,22-2,1m	1ks	76,73	1880,00

Seznam objednávkových čísel

KOD	STRANA	14588	316	45629	340	BS125040	94	GK10343TP	150	H1311MBL	135
670	317	14955	318	45630	340	BS125060	94	GK10345	151	H1312	136
671	317	14956	318	45631	340	BS125080	94	H0008E	144	H1312MB	135
672	317	14957	318	45632	340	BS125100	94	H0009E	144	H1312MBL	135
673	317	14958	318	45633	340	BS125120	94	H0010E	144	H1313	136
1600	317	15460	318	45634	340	BS150040	94	H0011E	144	H1313MB	135
1601	317	15461	318	45635	340	BS150060	94	H0012E	144	H1313MBL	135
1602	317	15905	318	45636	340	BS150080	94	H0013E	144	H1314	136
1603	317	15906	318	45637	340	BS150100	94	H0014E	144	H1314MB	135
1604	317	15907	318	45638	340	BS150120	94	H0015E	144	H1314MBL	135
1605	317	15908	318	45639	340	BS252040	93	H0016	113	H1315MB	135
1606	317	15909	318	50025	234	BS252060	93	H0016E	144	H1315MBL	135
1607	317	15910	318	51200	234	BS252080	93	H0017E	144	H1316MB	135
1610	317	15911	318	51201	234	BS252100	93	H0018E	144	H1316MBL	135
1611	317	15912	318	55040	293	BS252120	93	H0019E	144	H1317MB	135
1612	317	20385	58	55050	293	BS301040	93	H0075	132	H1317MBL	135
1613	317	20730	66	55060	293	BS301060	93	H01075	132	H1318MB	135
1644	317	20731	66	55080	293	BS301080	93	H0114	145	H1318MBL	135
1645	317	20732	66	55100	293	BS301100	93	H01150	132	H1319MB	135
1646	317	20733	66	55120	293	BS301120	93	H01225	132	H1319MBL	135
1647	317	20734	66	55140	293	BS303040	93	H0150	132	H1320	111
1862	319	20735	66	55160	293	BS303060	93	H016	147	H1322	105
1863	319	20736	66	55180	293	BS303080	93	H0200	132	H1408	135
2323	186	20737	66	55200	293	BS303100	93	H0204	114	H1409	135
2324	186	20738	66	55450	293	BS303120	93	H021	147	H1410	135
2325	186	20739	66	202404	312	BS401040	93	H022	147	H1411	135
2326	186	20740	66	202406	312	BS401060	93	H03075	132	H1412	135
2344	186	20741	66	203203	312	BS401080	93	H03150	132	H1413	135
2405	185	21540	98	203602	312	BS401100	93	H03200	132	H1414	135
3454	346	24174	210	204801	312	BS401120	93	H03250	131	H1415	135
3463	346	24212	346	223002	312	BS403040	93	H040	133	H1416	135
4707	319	24225	346	223003	312	BS403060	93	H0405	137	H1417	135
4709	319	24250	346	226002	312	BS403080	93	H0406	137	H1418	135
4711	319	24255	346	228001	312	BS403100	93	H0408	137	H1419	135
4713	319	24258	346	259606	312	BS403120	93	H0409	137	H1420	135
4715	319	25002	313	7011015	69	BS501040	93	H041	133	H1421	135
4717	319	25003	313	7011020	69	BS501060	93	H0410	137	H1422	135
4719	319	25004	313	7011025	69	BS501080	93	H0411	137	H1423	135
4735	319	25005	313	7011030	69	BS501100	93	H0412	137	H1424	135
4864	316	40050	344	7011035	69	BS501120	93	H0413	137	H1425	135
4865	316	40052	344	7011040	69	BS503040	93	H0414	137	H1426	135
4866	316	40054	344	7011045	69	BS503060	93	H0415	137	H1427	135
4867	316	40056	344	7011050	69	BS503080	93	H0416	137	H1428	135
4868	316	40057	344	1003.01	299	BS503100	93	H0417	137	H1429	135
4869	316	40058	344	1004.01	299	BS503120	93	H0418	137	H1430	135
4870	316	40059	344	1004.02	299	BS602040	93	H0419	137	H1432	135
4871	316	42201	325	1004.03	299	BS602060	93	H042	133	H1434	135
4872	316	42202	325	1005.01	299	BS602080	93	H0420	137	H1436	135
4873	316	42203	325	1005.02	299	BS602100	93	H0421	137	H150	132
4874	316	42208	325	1005.03	299	BS602120	93	H0422	137	H1508	136
4875	316	42209	325	1006.001	299	BS604040	93	H0423	137	H1509	136
4876	316	42210	325	1006.01	299	BS604060	93	H0424	137	H151	132
4877	316	42212	325	1006.02	299	BS604080	93	H0427	137	H1510	136
4878	316	42214	325	1006.03	299	BS604100	93	H043	133	H1511	136
4879	316	42218	325	1007.001	299	BS604120	93	H0430	137	H1512	136
4880	316	42219	325	1007.01	299	BS803040	93	H0432	137	H1513	136
4881	316	42220	325	1007.02	299	BS803060	93	H050	133	H1514	136
4883	316	42244	325	1007.03	299	BS803080	93	H0508	137	H1515	136
4884	316	42248	325	1008.01	299	BS803100	93	H0509	137	H1516	136
7324	344	42249	325	1008.02	299	BS803120	93	H0510	137	H1517	136
7561	344	42255	325	1008.03	299	BZ115040	94	H0511	137	H1518	136
7562	344	42256	325	106010-001	20	BZ115060	94	H0512	137	H1519	136
7563	344	42257	325	106310-76	26	BZ115080	94	H0513	137	H1520	136
7566	344	45041	346	170V	248	BZ115100	94	H0514	137	H1521	136
7567	344	45043	325	220000K	208	BZ115120	94	H0515	137	H1522	136
9021	346	45044	346	252402DUCK	312	BZ125040	94	H0516	137	H1524	136
9022	346	45045	98	253601DUCK	312	BZ125060	94	H0517	137	H1527	136
9100	319	45047	326	253610DUCK	312	BZ125080	94	H0518	137	H1530	136
9103	319	45100	328	300V	248	BZ125100	94	H0519	137	H1532	136
9104	319	45101	328	3VAL1/210M	339	BZ125120	94	H0520	137	H1610	140
9105	319	45102	328	3VAL1/215M	339	BZ150040	94	H0521	137	H1615	140
9106	319	45106	328	3VAL1/220M	339	BZ150060	94	H0522	137	H1617	136
9107	319	45107	328	3VAL1112/13	339	BZ150080	94	H0523	137	H1617MC	136
9108	319	45108	328	3VAL1112/50	339	BZ150100	94	H0524	137	H1619	136
9109	319	45220	332	3VAL1122/13	339	BZ150120	94	H0527	137	H1619MC	136
9113	319	45221	332	3VAL1122/50	339	DHR 402	299	H0530	137	H1620	140
9117	319	45222	332	3VAL1125/13	339	DHR 403	299	H0532	137	H1620TH	140
9124	319	45223	332	3VAL1342/13	339	DHR 404	299	H061	133	H1621	136
9125	319	45224	332	3VAL1342/50	339	DHR 405	299	H062	137	H1621MC	136
9126	319	45225	332	3VAL3/410M	339	DHR 406	299	H070	133	H1622	136
9127	319	45226	332	3VAL3/415M	339	DHR 407	299	H071	137	H1622MC	136
9129	319	45227	332	3VAL3/420M	339	F51912	312	H088	133	H1623	136
9150	319	45228	332	4 FA 803 09	314	F52502	312	H1111	112	H1624	136
9151	319	45229	332	4 FN 177 00	314	F52503	312	H1120	103	H1624MC	136
9152	319	45450	344	4 FN 177 01	314	F6060	312	H1127	111	H1625	140
9153	319	45451	344	4 FN 177 02	314	F6080	312	H1133	105	H1625TH	140
9155	319	45452	344	4 FN 177 04.1	314	G3101	252	H1143	105	H1626	136
9156	319	45540	344	4 FN 177 04.2	314	G3201	252	H1160	106	H1626MC	136
11002	101	45541	344	4 FN 177 05	314	GK10307	143	H1204	135	H1627	136
14040	257	45550	344	4 FN 177 06	314	GK10308	143	H1205	135	H1627MC	136
14045	257	45551	344	4 FN 177 09	314	GK10309	143	H1206	135	H1628	140
14060	257	45600	340	4 FN 177 10	314	GK10310	143	H1207	135	H1628TH	140
14070	257	45601	340	4 FN 177 11	314	GK10311	143	H1208	135	H1629	136
14075	257	45602	340	4 FN 177 1-1	314	GK10312	143	H1209	135	H1630	136
14240	258	45603	340	4 FN 177 12	314	GK10313	143	H1210	135	H1630MC	136
14250	258	45604	340	4 FN 177 1-2	314	GK10314	143	H1211	135	H1631	140
14292	319	45605	340	4 FN 177 13	314	GK10315	143	H1212	135	H1631TH	140
14293	319	45607	340	4 FN 177 1-3	314	GK10316	143	H1213	135	H1632	136
14491	258	45608	340	4 FN 177 14	314	GK10317	143	H1214	135	H1632MC	136
14492	258	45609	340	4 FN 177 1-4	314	GK10318	143	H1245	135	H1633	136
14493	258	45610	340	4 FN 177 1-5	314	GK10319	143	H1255	135	H1633MC	136
14494	258	45611	340	4 FN 177 1-6	314	GK10320	143	H1304	136	H1634	136
14577	316	45613	340	ALW 1403	298	GK10321	143	H1305	136	H1634MC	136
14578	316	45616	340	ALW 1404	298	GK10322	143	H13058	105	H1635	140
14579	316	45620	340	ALW 1405	298	GK10324	143	H1306	136	H1635TH	140
14580	316	45621	340	ALW 1406	298	GK10327	143	H1307	136	H1636	136
14581	316	45622	340	ALW 1507	298	GK10330	143	H1308	136	H1636MC	136
14582	316	45623	340	ALW 1508	298	GK10332	143	H1309	136	H1638	136
14583	316	45624	340	BS115040	94	GK10341					

H1645	140	H2024	142	H340	133	H6025	137	H8200	131	HB4T27LL	140
H1645TH	140	H2025	142	H35010	159	H6026	137	H8207	129	HB4T30LL	140
H1646	136	H2026	142	H35015	159	H6027	137	H8-25	141	HB4T40LL	140
H1646MC	136	H2027	142	H35020	159	H6028	137	H8250	138	HB4T45LL	140
H1648	136	H2028	142	H35025	159	H6029	137	H8-27	141	HB4T50LL	140
H1648MC	136	H2029	142	H35030	159	H6030	137	H8-30	141	HBD115	82
H1650	140	H2030	142	H35040	159	H6032	137	H8306	129	HBD125	82
H1650TH	140	H2032	142	H35045	159	H6033	137	H8325	138	HBD150	82
H1651	136	H2050	132	H35050	159	H6034	137	H83252	129	HBL115	82
H1651MC	136	H206	133	H4003	112	H6035	137	H83352	129	HBL125	82
H1654	136	H2075	131	H4005	113	H6036	137	H8336	128	HBL150	82
H1654MC	136	H2-1	139	H4006	112	H6038	137	H8337	128	HBS115	82
H1655	140	H2100	131	H4007	113	H6041	137	H8342	129	HBS125	82
H1655H	136	H2115	131	H4008	113	H6046	137	H83452	129	HBS150	82
H1655MC	136	H2125	131	H4009	112	H6050	137	H8347	128	HCC-105	199
H1655TH	140	H2150	131	H401	131	H6100	131	H8-40	141	HCO115	83
H1656	136	H2-2	139	H4010	112	H6100A	138	H8400	131	HCO125	83
H1660	140	H2200	104	H4011	114	H6105	137	H8411	129	HCO150	83
H1660TH	140	H2206	134	H4014	114	H6119	138	H8436	128	HCO180	83
H1661	136	H2207	134	H4015	114	H6121	138	H8437	128	HCO230	83
H1661MC	136	H2208	134	H4016	133	H6122	138	H8443	129	HCW11507	148
H1665	136	H2209	134	H4017	106	H6124	138	H8-45	141	HCW11512	148
H1670	140	H2210	134	H4019	111	H6126	138	H8-50	141	HCW11517	148
H1670TH	140	H2211	134	H402	130	H6127	138	H8501	128	HCW11522	149
H1704	140	H2212	134	H4020	113	H6130	138	H8-55	141	HDCW1508E	146
H1705	140	H2213	134	H4021	133	H6132	138	H8550	131	HDCW1509E	146
H1706	140	H2214	134	H402-100	130	H6133	138	H8561	129	HDCW1510E	146
H1707	140	H2232	134	H402-25	130	H6134	138	H8581	129	HDCW1511E	146
H1708	140	H2240	134	H4025	107	H6136	138	H860	133	HDCW1512E	146
H1708/P	135	H2245	134	H402-50	130	H6138	138	H8623	129	HDCW1512SE	146
H1709	140	H2250	131	H4027	103	H6141	138	H8633	129	HDCW1513E	146
H1709/P	135	H2250H	134	H4028	106	H6146	138	H8643	129	HDCW1514E	146
H1710	140	H2255	134	H403	130	H6150	138	H8712	128	HDCW1515E	146
H1710/P	135	H2-3	139	H4030	106	H6175A	138	H8713	128	HDCW1516E	146
H1711	135	H230	133	H404	130	H6200	131	H8731	128	HDCW1517E	146
H1712	140	H2300	104	H4040	108	H6250A	138	H8838	129	HDCW1518E	146
H1712/P	135	H2308	134	H404-025	130	H6317	136	H8843	129	HDCW1519E	146
H1713	135	H2309	134	H404-110	130	H6318	136	H9-20	141	HDEW0607E	143
H1714	140	H2310	134	H404-350	130	H6321	136	H9-25	141	HDEW0809E	143
H1714/P	135	H2311	134	H404-450	130	H6325A	138	H9-27	141	HDEW1011E	143
H1715	135	H2312	134	H404-750	130	H6326	136	H9-30	141	HDEW1213E	143
H1716	135	H2313	134	H404-980	130	H640	133	H9-40	141	HDEW1415E	143
H1717	140	H2314	134	H405	133	H6400	131	H9-45	141	HDEW1617E	143
H1717/P	135	H2315	134	H4050	131	H6450	131	H9-50	141	HDEW1819E	143
H1718	135	H2316	134	H4052	106	H6460	131	H9-55	141	HDEW2022E	143
H1719	135	H2317	134	H4054	105	H6510	131	H9723	128	HDEW2123E	143
H1720	135	H2318	134	H4056	108	H6750	131	H9733	128	HDEW2427E	143
H1721	135	H2319	134	H4059	106	H6756	131	H9743	128	HDEW3032E	143
H1722	135	H2400	104	H406	133	H680	133	H993	275	HDS115	83
H1723	135	H2408	134	H4060	107	H78HX05	138	HA001	121	HDS125	83
H1724	135	H2409	134	H4064	109	H78HX06	138	HA0012290	111	HDS150	83
H1725	135	H2410	134	H407	133	H78HX07	138	HA0012330	111	HDS180	83
H1726	135	H2411	134	H4073	111	H78HX08	138	HA0014185	111	HDS230	83
H1727	135	H2412	134	H4075	131	H78HX10	138	HA002	123	HDW750607E	146
H1728	135	H2413	134	H4075A	138	H78HX12	138	HA003	121	HDW750809E	146
H1729	135	H2414	134	H408	133	H78HX14	138	HA004	121	HDW751011E	146
H1730	135	H2415	134	H409	133	H78HX17	138	HA011	121	HDW751213E	146
H1732	135	H2416	134	H4099	107	H78HX19	138	HA015	121	HDW751415E	146
H1734	135	H2417	134	H410	133	H78M05	139	HA020	121	HDW751617E	146
H1736	135	H2418	134	H4114	133	H78M06	139	HA021-1	121	HDW751819E	146
H1803	114	H2419	134	H411409	133	H78M08	139	HA025-21	121	HDW752022E	146
H1804	114	H2420	134	H411425	133	H78M10	139	HA030	124	HDW752123E	146
H1806	140	H2421	134	H411430	133	H78M12	139	HA030-001	122	HDW752427E	146
H1808	140	H2422	134	H4116	133	H78M14	139	HA040-001	122	HDW753032E	146
H1810	140	H2423	134	H4118	133	H78M16	139	HA041	122	HDWP7508	149
H1812	140	H2424	134	H4121	133	H78T25	138	HA051	121	HDWP7512	149
H1814	140	H2425	134	H4125	131	H78T27	138	HA060	122	HEX10-10	141
H1815	114	H2426	134	H4125A	138	H78T30	138	HA066	122	HEX10-12	141
H1816	140	H2427	134	H4150	132	H78T40	138	HA068	122	HEX10-4	141
H1817	114	H2428	134	H4200	131	H78T45	138	HA069	122	HEX10-5	141
H1818	140	H2429	134	H4250	131	H78T50	138	HA071	122	HEX10-6	141
H1818IM	114	H2430	134	H4250A	138	H78T55	138	HA076	122	HEX10-7	141
H1819	114	H2432	134	H4251	131	H78T60	138	HA077	122	HEX10-8	141
H1821	114	H2460	133	H4252	131	H78T70	138	HA078	123	HEX11-10	141
H1822	114	H2640	133	H430	133	H8014	110	HA079	123	HEX11-12	141
H1824	114	H2680	133	H4300	131	H8022	137	HA080	123	HEX11-4	141
H1836	136	H2860	133	H4309	112	H8024	137	HA081	123	HEX11-5	141
H1841	136	H3008	112	H4311	113	H8026	137	HA082	123	HEX11-6	141
H1846	136	H306	133	H4312	113	H8027	137	HA083	123	HEX11-7	141
H1850	136	H307	133	H4321	104	H8030	137	HA085	123	HEX11-8	141
H1855	136	H3071	144	H4329	112	H8032	137	HA090-001	123	HEX2-3	139
H1860	136	H3075	131	H4340	113	H8033	137	HA100-001	123	HEX2-4	139
H1865	136	H3108	144	H4350	116	H8036	137	HA101	124	HEX2-5	139
H1870	136	H3109	144	H4368	104	H8041	137	HA102	125	HEX2-6	139
H1875	136	H3110	144	H4375	131	H8046	137	HA104	125	HEX2-7	139
H1880	136	H3111	144	H4399	104	H8050	137	HA105	125	HEX2-8	139
H1910	134	H3112	144	H4421	107	H8055	137	HA106	124	HEX3-03	139
H1911	134	H3113	144	H4455	110	H8060	137	HA110	124	HEX3-04	139
H1912	134	H3114	144	H460	133	H8065	137	HA140	124	HEX3-05	139
H1914	134	H3115	144	H4600	131	H8070	137	HA150	124	HEX3-06	139
H1916	134	H3116	144	H4604	131	H8075	137	HA202	125	HEX3-07	139
H1918	134	H3117	144	H5075	132	H8080	137	HA230	117	HEX3-08	139
H1920	134	H3118	144	H5125	132	H8100	131	HA230-104	118	HEX3-09	139
H1922	134	H3119	144	H5250	132	H8105	137	HA250	120	HEX3-10	139
H1924	134	H3121	144	H5-40010L	115	H8108	131	HA250-104	119	HEX8-10	141
H2-0	139	H3122	144	H5-64320IAD	115	H8122	138	HA600	124	HEX8-12	141
H2006	142	H3124	144	H5-6432AD	115	H8124	138	HB4HX05LL	140	HEX8-14	141
H2007	142	H3125	131	H5-IBS40005M	115	H8127	138	HB4HX06LL	140	HEX8-3	141
H2008	142	H3127	144	H5-IBS40009H	115	H8130	138	HB4HX07LL	140	HEX8-4	141
H2009	142	H3130	144	H5-IBS40009T	115	H8132	138	HB4HX08LL	140	HEX8-5	141
H2010	142	H3132	144	H5-ID0120	174	H8133	138	HB4HX10LL	140	HEX8-6	141
H2011	142	H3150	131	H6006L	115	H8134	138	HB4HX12LL	140	HEX8-7	141
H2012	142	H3165	131	H6008L	115	H8136	138	HB4M06L	140	HEX8-8	141
H2013	142	H320	133	H6014	109	H8138	138	HB4M08L	140	HF0607E	147
H2014	142	H3250	131	H6014M	110	H8141	138	HB4M10L	140	HF0809E	147
H2015	142	H33020	159	H6017	137	H8146	138	HB4M12L	140	HF1011E	147
H2016	142	H33025	159	H6019	137	H8150	138	HB4M14L	140	HF1213E	147
H2017	142	H33030	159	H6020	137	H8155	138	HB4M16L	140	HF1415E	147
H2018	142	H33040	159	H6021	109	H8160	138	HB4M18L	140	HF1617E	147
H2019	142	H33050	159	H6021M	110	H8165	138	HB4T10LL	140	HF1819E	147
H2021	142	H33060	159	H6022	137	H8170	138	HB4T15LL	140	HF2022E	147
H2022	142	H33080	15								

Seznam objednávkových čísel

HFDW1011	147	HS1016A	147	HW1516-6-6100030	163	HW960-65-12	173	A 121010/10	301	A D61030	349
HFDW1213	147	HS1017A	147	HW1516-6-6150040	163	HW960-65-13	173	A 123210/10	303	A D61031	349
HFDW1415	147	HS1018A	147	HW1516-6-6150050	163	HW961-12-02542	171	A 126110/10	301	A D61032	349
HFDW1617	147	HS1019A	147	HW1516-6-6150060	163	HW961-12-02551	171	A 128111/09	302	A D61033	349
HFDW1819	147	HS1204	134	HW1516-6-6150070	163	HW961-12-02561	171	A 132110/10	302	A V10017	303
HFDW2022	147	HS1204L	134	HW1516-6-6200080	163	HW961-12-02581	171	A 132210-07	302	A V10043	304
HFDW2123	147	HS1205	134	HW1516-6-6200100	163	HW962-12-0251	171	A 132210-08	302	A V10049	304
HFDW2427	147	HS1205L	134	HW15240-1039	178	HW962-12-0251TH	171	A 132210-09	302	A V10058	304
HFDW2528	147	HS1206	134	HW15280	178	HW962-12-0252	171	A 132210-10	302	A V10058/10	304
HFDW3032	147	HS1206L	134	HW15282	178	HW962-12-0252TH	171	A 135410/07	303	A V10062/10	303
HFNW0809E	147	HS1207	134	HW15283	178	HW962-12-0253	171	A 135410/08	303	A V10063	304
HFNW1011E	147	HS1207L	134	HW15284	178	HW962-12-0253TH	171	A 135410/09	303	A V1077/10	304
HFNW1213E	147	HS1208	134	HW15300-1239	178	HW962-21-0501	171	A 135410/10	303	A V1078/10	304
HFNW1417E	147	HS1208L	134	HW15600-1250	178	HW962-21-0502	171	A 135410/11	303	A V8007/09	304
HFNW1922E	147	HS1210	134	HW15600-1260	178	HW962-21-0503	171	A 135411/10	303	A V8007/10	304
HG11507	148	HS1210L	134	HW15600-1270	178	HW96-2731	172	A 135411/11	303	A V9082	304
HG11512	148	HS1211	134	HW15601-321-160	177	HW963-12-0251	171	A 135411/7	303	KL17026	186
HG11517	148	HS1306	134	HW15601-321-180	177	HW963-12-0251TH	171	A 135411/8	303	KL17028	186
HG11522	149	HS1307	134	HW15601-321-200	177	HW963-12-0252	171	A 135411/9	303	K22075	98
HG21506	142	HS1308	134	HW15602-121-160	177	HW963-12-0252TH	171	A 142103/10	302	K22076	98
HG21507	142	HS1310	134	HW15602-133-160	177	HW963-12-0253	171	A 142210	302	K22078	101
HG21508	142	HS1311	134	HW15602-211-160	177	HW963-12-0253TH	171	A 142510/9	302	K22100	98
HG21509	142	HS1312	134	HW15602-311-200	177	HW963-21-0501	171	A 143210/08	303	K22101	98
HG21510	142	HS1314	134	HW15603-211-200	177	HW963-21-0502	171	A 143210/10	303	K22102	98
HG21511	142	HS1316	134	HW15604-12-160	177	HW963-21-0503	171	A 144510-07	302	K22103	98
HG21512	142	HS1318	134	HW15604-12-180	177	HW96-3232	172	A 144510-08	302	K22104	98
HG21513	142	HSSB4008	156	HW15606-180	177	HW964-12-02510	171	A 144510/09	302	K22105	98
HG21514	142	HSSB4010	156	HW15608-01-250	177	HW964-12-02510TH	171	A 144510/10	302	K22110	98
HG21515	142	HSTB201	147	HW15618-01	178	HW964-12-02515	171	A 145210-10	302	K22111	98
HG21516	142	HSTB301	147	HW15618-02	178	HW964-12-02515TH	171	A 153213209	302	K22112	98
HG21517	142	HSTB401	147	HW15618-03	178	HW964-12-02520	171	A 153213210	302	K22113	98
HG21518	142	HTEX4065	132	HW15618-04	178	HW964-12-02520TH	171	A 153213211	302	K22114	98
HG21519	142	HTEX4075	132	HW158-1508	157	HW964-12-02525	171	A 306129	311	KL-0025	160
HG21520	142	HTEX4080	132	HW158-1518	157	HW964-12-02525TH	171	A 3061291	311	KL-0035	160
HG21521	142	HTEX4120	132	HW158-1608	157	HW964-12-02527	171	A 4111	308	KL-0045	160
HG21522	142	HTEX4135	132	HW158-1908	157	HW964-12-02527TH	171	A 4112	308	KL-0055	160
HG21523	142	HTL10260	156	HW158-2008	157	HW964-12-02530	171	A 5091	306	KL-0065	160
HG21524	142	HTRX10-20	141	HW171-0706	165	HW964-12-02530TH	171	A 53013270/07	300	KL010605	233
HG21525	142	HTRX10-25	141	HW171-1208	165	HW964-12-02540	171	A 53013270/08	300	KL010805	233
HG21526	142	HTRX10-27	141	HW1711-3-07530	162	HW964-12-02540TH	171	A 53013270/09	300	KL010815	233
HG21527	142	HTRX10-30	141	HW1711-3-07540	162	HW964-21-05010	171	A 53013270/10	300	KL011015	233
HG21528	142	HTRX10-40	141	HW1711-3-10055	162	HW964-21-05015	171	A 53013270/11	300	KL011215	233
HG21529	142	HTRX10-45	141	HW1711-3-10065	162	HW964-21-05020	171	A 5414	306	KL04007	91
HG21530	142	HTRX10-50	141	HW1711-3-15065	162	HW964-21-05025	171	A 5891	306	KL04013	91
HG21532	142	HTRX10-55	141	HW1711-3-15080	162	HW964-21-05027	171	A 5895	308	KL04014	91
HMW1012E	147	HTRX11-20	141	HW1711-4-712555	164	HW964-21-05030	171	A 6171	309	KL04015	91
HMW1113E	147	HTRX11-25	141	HW1711-4-715065	164	HW964-21-05040	171	A 6172	309	KL04016	91
HMW1416E	147	HTRX11-27	141	HW1711-4-717580	164	HW96-4314	174	A 6173	309	KL04017	91
HMW1719E	147	HTRX11-30	141	HW1711-9-40040	164	HW965-11-02510	172	A 6174	309	KL04018	91
HMW2022E	147	HTRX11-40	141	HW1711-9-40055	164	HW965-11-02515	172	A 6175	309	KL04019	91
HN100	267	HTRX11-45	141	HW1712-3-0600	162	HW965-11-02520	172	A 6176	309	KL04040	95
HN100Z	267	HTRX11-50	141	HW1712-3-0801	162	HW965-11-02525	172	A 711	309	KL04060	95
HN120	267	HTRX11-55	141	HW1712-3-1002	162	HW965-11-02527	172	A 731	309	KL04080	95
HN121	267	HTRX2-08	139	HW1712-3-1502	162	HW965-11-02530	172	A 751	309	KL04100	95
HN140Z	267	HTRX2-09	139	HW1712-3-1503	162	HW965-11-02540	172	A 809909	300	KL04120	95
HN85	267	HTRX2-10	139	HW1712-4-70801	165	HW96-5856	174	A 809910	300	KL04204	95
HPA002	195	HTRX2-15	139	HW1712-4-71002	165	HW967-21-2-06214	173	A 829910	300	KL04206	95
HPA003	195	HTRX2-20	139	HW1712-8-4001	164	HW967-21-3-07514	173	A A9094	303	KL04208	95
HPA004	195	HTRX2-25	139	HW1712-8-4002	164	HW967-21-41-06014	173	A A9094/08	303	KL04210	95
HPH2-1	139	HTRX2-27	139	HW1713-3-0600	162	HW967-24-2-1414	172	A D0001	349	KL04212	95
HPH2-2	139	HTRX2-30	139	HW1713-3-1001	162	HW96-8021	173	A D0002	349	KL04304	97
HPH2-3	139	HTRX2-40	139	HW1713-3-1002	162	HW96-8702	165	A D0003	349	KL04306	97
HPH3-1	139	HTRX3-10	140	HW1713-3-1502	162	HW969-2-11-02514	173	A D0004	349	KL04308	97
HPH3-2	139	HTRX3-15	140	HW1713-3-1503	162	HW969-2-21-05014	173	A D0005	349	KL04310	97
HPH3-3	139	HTRX3-20	140	HW1713-4-0801	163	HW969-2-75176	173	A D0116	350	KL04312	97
HPH8-2	141	HTRX3-25	140	HW1713-4-1002	163	HWA-05S05	144	A D0250	350	KL04404	97
HPH8-3	141	HTRX3-27	140	HW1714-06006	162	HWA-12005	144	A D0300	350	KL04406	97
HPH8-4	141	HTRX3-30	140	HW1714-06007	162	HWA-13005	144	A D0410	350	KL04408	97
HPL002	193	HTRX3-40	140	HW1714-06008	162	HWA-14005	144	A D0520	350	KL04410	97
HPL010	178	HTRX3-45	140	HW1714-06009	162	HXZN10-10	141	A D0530	350	KL04412	97
HPL011	178	HTRX3-50	140	HW1714-08010	162	HXZN10-12	141	A D0540	350	KL044704	95
HPL2-3	139	HTRX3-55	140	HW1714-08015	162	HXZN10-14	141	A D0715	350	KL044706	95
HPL2-4	139	HTRX3-60	140	HW1714-10020	162	HXZN10-16	141	A D0717	350	KL044708	95
HPL2-46	139	HTS115	83	HW1714-10025	162	HXZN10-18	141	A D0720	350	KL044710	95
HPL2-55	139	HTS125	83	HW1714-11527	162	HXZN10-5	141	A D0725	350	KL044712	95
HPL2-6	139	HTS150	83	HW1714-11530	162	HXZN10-6	141	A D0730	350	KL044945	95
HPL2-65	139	HTS180	83	HW1714-13040	162	HXZN10-8	141	A D0750	350	KL044953	95
HPL2-7	139	HTS230	83	HW1714-13045	162	HXZN11-10	141	A D0806	350	KL04604	95
HPL3-4	139	HW0607EL	147	HW1717-1-125060	164	HXZN11-12	141	A D0815	350	KL04606	95
HPL3-5	139	HW0810EL	147	HW1717-1-125070	164	HXZN11-14	141	A D0830	350	KL04608	95
HPL3-6	139	HW102-007	170	HW1717-1-125080	164	HXZN11-16	141	A D0925	350	KL04610	95
HPL3-7	139	HW1021-07525	169	HW1717-1-125100	164	HXZN11-18	141	A D0930	350	KL04612	95
HPL3-8	139	HW1021-10030	169	HW1717-1-125120	164	HXZN11-5	141	A D0940	350	KL049708	96
HPL8-07	141	HW1021-10040	169	HW1717-1-125130	164	HXZN11-6	141	A D11950	351	KL049712	96
HPL8-08	141	HW1021-12555	169	HW1717-2-2160416	165	HXZN11-8	141	A D11960	351	KL049718	96
HPL8-10	141	HW1021-15065	169	HW1717-2-2160516	165	HY1012A	223	A D2824	349	KL049724	96
HPL8-12	141	HW10213-0801	169	HW1717-3-610014	165	HY1038A	223	A D2827	350	KL10977	94
HPL8-45	141	HW10213-1002	169	HW1719-2-160014	165	HY1281T	223	A D3950	350	KL10978	94
HPL8-55	141	HW1022-0600	169	HW171-D150	164	HY1982T	223	A D35L15	348	KL10980	94
HPP103	199	HW1022-0801	169	HW1773-3-BN03B	177	HZTS0810	156	A D35L151	348	KL10981	94
HPP104	199	HW1022-1002	169	HW177-3-BN03C	177	‡ 21/20	233	A D4184	350	KL10982	94
HPP105	199	HW1022-1503	169	HW177-3-BN06WF	177	‡ 21/25	233	A D5092	348	KL10983	94
HPP106	199	HW102-306	169	HW177-LY03B	177	‡ 21/32	233	A D5094	348	KL10984	94
HPP115	199	HW1023-0801	169	HW177-LY03C	177	‡ 06/25	233	A D5283	348	KL10985	94
HPP650	298	HW1023-1002	169	HW177-LY04WF	177	‡					

KL11045	94	KL270702	95	KL344014	144	LU11560	89	M25064	59	P108666	343
KL11047	94	KL270703	95	KL344015	144	LU12508	89	M25067	59	P10906	146
KL11048	94	KL270705	95	KL344016	144	LU12510	89	M25068	59	P10909	146
KL11050	94	KL270707	95	KL344017	144	LU12516	89	M25070	59	P10911	146
KL13448	90	KL270713	95	KL344018	144	LU12520	89	M25073	59	P10913	146
KL174086	96	KL270715	95	KL344019	144	LU12560	89	M25083	59	P10915	146
KL174088	96	KL27114250	80	KL344022	144	LU15010	89	M25089	59	P10917	146
KL174089	96	KL27220250	80	KL344500	145	LU15016	89	M25100	59	P10919	146
KL174090	96	KL27240250	80	KL344700	145	LU15020	89	M25102	59	P10920	146
KL174091	96	KL27250250	80	KL345008	144	LU15060	89	M25150	59	P10923	146
KL174092	96	KL27300	64	KL345010	144	LU18016	89	M25200	59	P10927	146
KL174093	96	KL274006/230	66	KL345013	144	LU18020	89	M70070	233	P10928	146
KL174094	96	KL274006/450	66	KL345014	144	LU18060	89	M70075	233	P10932	146
KL174095	96	KL274008/230	66	KL345015	144	LU23016	89	P00010	158	P11003	255
KL174096	96	KL274008/450	66	KL345017	144	LU23020	89	P00015	158	P11006	255
KL174097	96	KL274010/230	66	KL345019	144	LU23025	89	P00020	158	P11010	64
KL174098	96	KL274010/450	66	KL345500	145	LU23060	89	P00025	158	P11013A	50
KL174099	96	KL274012/230	66	KL345700	145	LUK12536	89	P00027	158	P11018A	50
KL174100	96	KL274012/450	66	KL346600	145	LUK12590	89	P00030	158	P11029A	50
KL182419	96	KL274014/230	66	KL37269	96	LUK15036	89	P00040	158	P11030A	50
KL18901	91	KL274014/450	66	KL38825	96	LUK15090	89	P00045	158	P11031A	50
KL18902	91	KL274016/230	66	KL40345	96	LUK20036	89	P00050	158	P11130	70
KL18903	91	KL274016/450	66	KL4098	96	LUK20040	89	P00110	158	P11134	71
KL202401	90	KL274018/450	66	KL4106	96	LUK20090	89	P00115	158	P11135	70
KL21111-2804.00	97	KL274020/450	66	KL4114	96	LUK2013	89	P00120	158	P11135/SK	70
KL21111-2806.00	97	KL27412/600	66	KL4120	96	LURS11523	89	P00125	158	P11137	70
KL21111-2807.00	97	KL27414/600	66	KL4121	96	LURS12523	89	P00130	158	P11138	70
KL21111-2808.00	97	KL27416/600	66	KL4124	96	LURS15025	89	P00140	158	P11141	70
KL21111-2809.00	97	KL27418/260	66	KL4137	96	LURS23025	89	P00150	158	P11142	70
KL21111-2810.00	97	KL27418/600	66	KL4139	96	M0003	209	P00160	158	P11144	67
KL21111-2812.00	97	KL27420/600	66	KL4140	96	M0320	170	P00170	158	P11145	67
KL21111-2815.00	97	KL27422/450	66	KL4141	96	M0391	170	P00180	158	P11150	66
KL21111-2818.00	97	KL27422/600	66	KL4142	96	M13010	255	P00212	158	P11158	66
KL25221-2808.00	97	KL27424/450	66	KL4143	96	M13020	255	P00214	158	P11160	66
KL25221-2809.00	97	KL27424/600	66	KL4144	96	M13030	255	P00217	158	P11161	66
KL25221-2810.00	97	KL27426/450	66	KL41560	96	M14006	257	P00219	158	P11170	67
KL25221-2812.00	97	KL27426/600	66	KL42627	96	M14010	257	P00222	158	P11195	207
KL25221-2815.00	97	KL27428/450	66	KL43020	96	M14011	257	P00224	158	P11407	76
KL25221-2818.00	97	KL27428/600	66	KL43302	96	M14012	257	P04105	64	P11410	76
KL25221-2824.00	97	KL27430/450	66	KL43614	96	M16002	205	P05168	64	P11516	60
KL25221-2832.00	97	KL27430/600	66	KL4478	96	M16003	205	P06301	64	P11518	60
KL25221-2840.00	97	KL27514/160	67	KL4480	96	M16011	205	P06620/P	155	P11520	60
KL25221-2860.00	97	KL27516/160	67	KL4481	96	M16011/15	205	P08301	64	P11522	60
KL25221-2880.00	97	KL27518/160	67	KL4482	96	M16012	205	P09120	64	P11525	60
KL25221-2890.00	97	KL27520/160	67	KL4483	96	M16013	205	P09520	64	P11530	60
KL25221-2892.00	97	KL27522/160	67	KL4484	96	M16019	205	P10004	91	P11532	60
KL25221-2895.00	97	KL27524/160	67	KL70433	91	M16067	206	P10005	91	P11535	60
KL25221-2897.00	97	KL27525/160	67	KL70434	91	M16072A	206	P10006	91	P11540	60
KL26121-2804.00	97	KL27530/165	67	KL70436	91	M16073	206	P10100	217	P11544	60
KL26121-2805.00	97	KL27532/65	67	KL710010	288	M16076A	206	P10120	217	P11550	60
KL26121-2806.00	97	KL27534/170	67	KL710015	288	M16105	205	P10140	217	P11555	60
KL26121-2807.00	97	KL27535/170	67	KL710020	288	M16110	204	P10190	217	P11560	60
KL26121-2808.00	97	KL27540/170	67	KL710025	288	M16115	204	P10200	216	P11565	60
KL26121-2809.00	97	KL29001	253	KL710030	288	M16198	207	P102020	256	P11570	60
KL26121-2810.00	97	KL29002	253	KL710040	288	M17640	155	P102030	256	P11575	60
KL26121-2812.00	97	KL29025	253	KL711010	288	M17642	155	P102050	256	P11580	60
KL26121-2815.00	97	KL29050	253	KL711015	288	M17643	155	P102540	217	P11585	60
KL26121-2818.00	97	KL29114	253	KL711020	288	M17644	155	P10372	326	P11590	60
KL26121-2822.00	97	KL29115	253	KL711025	288	M17645	155	P10407	143	P11595	60
KL26121-2824.00	97	KL29116	253	KL711030	288	M17650	155	P10408	143	P11596	60
KL26121-2828.00	97	KL29120	253	KL870023	253	M17651	155	P10410	143	P11597	60
KL26121-2832.00	97	KL29125	253	KL870303	253	M17652	155	P10411	143	P11598	60
KL266197	96	KL29130	253	KL870393	253	M17653	155	P10412	143	P11599	60
KL266236	96	KL29140	253	KL870503	253	M17654	155	P10413	143	P11600	60
KL266270	96	KL29210	253	KL870593	253	M17655	155	P10414	143	P11601	60
KL266299	96	KL29220	253	KL871303	253	M17656	155	P10415	143	P11602	60
KL266327	96	KL29225	253	KLA13490	90	M17657	155	P10416	143	P11603	60
KL266387	96	KL29230	253	KLA13492	90	M17658	155	P1041617	143	P11604	60
KL267224	96	KL29250	253	KLA235375	90	M18604	173	P10417	143	P11606	60
KL267246	96	KL293657	95	KLA242137	90	M22170	212	P10418	143	P11607	60
KL267274	96	KL293658	95	KLA242138	90	M22171	212	P10419	143	P11702	208
KL267300	96	KL293659	95	KLA286456	90	M22172	212	P104199	272	P11710	208
KL267323	96	KL293660	95	KLA6793	90	M22173	212	P10420	143	P11715	208
KL268648	96	KL32264TS	315	KLB13444	90	M22174	212	P10421	143	P11736	76
KL268657	96	KL32265TS	315	KLB13446	90	M22175	212	P10422	143	P11803	68
KL268666	96	KL322764	94	KLB13447	90	M22176	212	P10423	143	P11804	68
KL268675	96	KL322765	94	KLB188465	90	M24159	211	P10424	143	P11806	69
KL268683	96	KL322767	94	KLB188466	90	M24163	211	P10427	143	P11807	68
KL268688	96	KL322768	94	KLB235371	90	M24164	211	P10432	143	P11808	68
KL268690	96	KL322769	94	KLI123208	90	M24165	211	P10441	143	P11825	77
KL270289	95	KL322771	94	KLI123209	90	M24166	211	P10450	143	P11826	77
KL270346	95	KL322772	94	KLI123833	90	M24168	211	P104519	351	P11827	77
KL270403	95	KL322774	94	KLI126849	90	M24750	59	P104520	351	P11828	77
KL270451	95	KL322775	94	KLI187170	90	M24751	59	P104521	351	P11829	77
KL270496	95	KL322776	94	KLI187171	90	M25016	59	P104522	351	P11830	77
KL270548	95	KL322778	94	KLI202400	90	M25017	59	P104524	351	P11830B	77
KL270599	95	KL322779	94	KLI221161	90	M25019	59	P10460	155	P11831	80
KL270606	95	KL322780	94	KLI224084	90	M25020	59	P106022	257	P11832	80
KL270659	95	KL33001	193	KLI241472	90	M25021	59	P106023	257	P11832/4	78
KL270660	95	KL33002	193	KLI251752	90	M25022	59	P106028	257	P11838	78
KL270661	95	KL33003	193	KLI262936	90	M25024	59	P106106	258	P11840	77
KL270663	95	KL33005	193	KLI262937	90	M25025	59	P106110	258	P11841	77
KL270664	95	KL33008	193	KLI265044	90	M25027	59	P107019	204	P11842	77
KL270667	95	KL33010	193	KLI328905	90	M25028	59	P107024	205	P11843	77
KL270668	95	KL33012	199	KLI328906	90	M25029	59	P107028	206	P11845	77
KL270670	95	KL33013	199	KLI340936	90	M25030	59	P107091	286	P11846	101
KL270671	95	KL33015	193	KLI340938	90	M25032	59	P108119	311	P11847	77
KL270674	95	KL33020	193	KLPA55	195	M25033	59	P108653	342	P11848	77
KL270676	95	KL33042	196	KLPA65	195	M25035	59	P108654-1	343	P11849	77
KL270677	95	KL33043	196	KLPA75	195	M25038	59	P108654-2	343	P11910	211
KL270678	95	KL33044	196	KLPA90	195	M25040	59	P108654-3	343	P11911	211
KL270679	95	KL33045	196	KLPAS55	195	M25041	59	P108654-4	343	P11922	209
KL270683	95	KL33046	196	KLPAS65	195	M25043	59	P108655	342	P11926	211
KL270685	95	KL33048	196	KLPAS75							

Seznam objednávkových čísel

P12616	195	P16143/P	151	P19191	192	P19684	265	P81210	74	P90472	343
P12616/B	195	P16144/P	151	P19192	192	P19686	265	P81211	74	P90473	343
P12626	195	P16145/P	152	P19193	192	P19686A	265	P81216	74	P90474	343
P12626/B	195	P16406	142	P19205	216	P19689	265	P81221	74	P90475	343
P13000	259	P16407	142	P19206	216	P19700	248	P81226	74	P90500	243
P13012	255	P16408	142	P19210	216	P19734	311	P81231	74	P90501	243
P13013	255	P16409	142	P19220	216	P19740	311	P81235	74	P90502	243
P13015	255	P16410	142	P19225	216	P19741	268	P81240	74	P90562	246
P13017	255	P16411	142	P19230	216	P19742	268	P81245	74	P90563	246
P13019	255	P16412	142	P19235	216	P19744	270	P81260	74	P90565	246
P13052	254	P16413	142	P19240	216	P19746	270	P81280	74	P90567	245
P13053	254	P16414	142	P19325	315	P19752TFL	270	P81410	74	P90568	245
P13055	254	P16415	142	P19328	315	P19754TFL	270	P81421	74	P90569	245
P13057	254	P16416	142	P19330	315	P19760	215	P81426	74	P90573	245
P13060	254	P16417	142	P19332	315	P19761	215	P81431	74	P90574	245
P13063	255	P16418	142	P19335	315	P19762	215	P81435	74	P90575	245
P13065	255	P16419	142	P19340	315	P19763	215	P81440	74	P90587	243
P13075	254	P16420	142	P19342	315	P19764	62	P81445	74	P90588	243
P13077	254	P16421	142	P19350	315	P19765	287	P81460	74	P90589	243
P13083	254	P16422	142	P19352	315	P19766	62	P81480	74	P90591	239
P13085	254	P16423	142	P19471	315	P19768	62	P81610	74	P90592	239
P13088	254	P16424	142	P19473	314	P19774	62	P81621	74	P90593	239
P13093	255	P16426	142	P19476	315	P19776	62	P81626	74	P90594	238
P13095	255	P16427	142	P19481	314	P19778	62	P81631	74	P90595	239
P13102	254	P16428	142	P19491	314	P19779	215	P81635	74	P90596	241
P13103	254	P16430	142	P19510	312	P19781	215	P81640	74	P90597	241
P13105	254	P16432	142	P19540	312	P19782	215	P81645	74	P90598	238
P13107	254	P16434	142	P19550	312	P19783	215	P81660	74	P90600	239
P13110	254	P16436	142	P19555	313	P19784	215	P81680	74	P90601	241
P13149	255	P16438	142	P19555S	313	P19786	215	P81810	74	P90605	242
P13150	255	P16441	142	P19556	313	P19788	215	P81821	74	P90606	242
P13151	254	P16442	142	P19556S	313	P19790	227	P81826	74	P90607	242
P13152	254	P16446	142	P19557	313	P19791	227	P81831	74	P90610	241
P13153	254	P16448	142	P19557S	313	P19792	227	P81840	74	P90611	241
P13154	254	P16450	142	P19558	313	P19805	202	P81845	74	P90612	241
P13158	254	P16456	109	P19558S	313	P19806	206	P81860	74	P90613	241
P13160	254	P16610	157	P19559	313	P19810	202	P81880	74	P90614	241
P13173	254	P16611	158	P19559S	313	P19811	202	P82010	74	P90616	239
P13175	254	P16613	158	P19560	313	P19812	202	P82040	74	P90617	240
P13178	254	P16614	157	P19560S	313	P19855	201	P82060	74	P90618	240
P13183	256	P16615	158	P19561	313	P19856	201	P82080	74	P90619	239
P13185	256	P16616	157	P19561S	313	P19857	201	P82210	74	P90620	239
P13303	254	P16632	176	P19562	313	P19932	36	P82240	74	P90622	247
P13305	254	P16639	175	P19562S	313	P26207	51	P82260	74	P90623	247
P13307	254	P16641	174	P19563	313	P26213	51	P82280	74	P90624	247
P13310	254	P16644	116	P19563S	313	P4203	252	P82350	217	P90629	242
P13322	258	P16665	160	P19564	313	P70101	71	P82350H	217	P90660	345
P13323	258	P16668	160	P19564S	313	P70102	71	P82410	74	P90661	345
P13323J	258	P16670	160	P19565	313	P70103	71	P82440	74	P90662	345
P13324	258	P16805	154	P19565S	313	P70104	71	P82445	74	P90663	345
P13325	259	P16805/P	154	P19566	313	P70105	71	P82460	74	P90804	326
P13326	258	P16831	154	P19566S	313	P70201	71	P82480	74	P90806	343
P13330	258	P16831/P	154	P19567	313	P70202	71	P82610	74	P90807	343
P13335	258	P16833/P	154	P19567S	313	P70203	71	P82640	74	P91610	74
P13340	258	P17119	183	P19568	313	P70204	71	P82645	74	P91640	74
P13350	258	P17513	185	P19568S	313	P70205	71	P82660	74	P91660	74
P13422	257	P17516	190	P19569	313	P70303	71	P82680	74	P91680	74
P13425	257	P17520	190	P19569S	313	P70304	71	P82810	74	P91810	74
P13426	257	P17521	190	P19570	313	P70305	71	P82860	74	P91840	74
P13427	257	P17523	190	P19570S	313	P70306	71	P82880	74	P91860	74
P13661/P	215	P17524	190	P19594	222	P70307	71	P83010	74	P91880	74
P13664/P	215	P17525	190	P19595	222	P70401	71	P83060	74	P92010	74
P13667/P	215	P17526	190	P19596	222	P70402	71	P83080	74	P92040	74
P13668/P	215	P17527	190	P19597	222	P70605	71	P90013	247	P92060	74
P13681	286	P17528	190	P19598	222	P70606	71	P90014	247	P92080	74
P13682	286	P17529	190	P19600	228	P70607	71	P90015	247	P92210	74
P13683	286	P17813	187	P19601	228	P70701	71	P90016	247	P92240	74
P13684	286	P17815	187	P19604/P	229	P70702	71	P90017	247	P92260	74
P13686	286	P17819	187	P19605	217	P70706	71	P90018	244	P92280	74
P13687	286	P17825	187	P19609	219	P70707	71	P90019	246	P92410	74
P13910	209	P17831	187	P19616H	222	P70708	71	P90020	246	P92440	74
P13916	210	P17835	184	P19617H	222	P70717	71	P90022	244	P92460	74
P13937	98	P18254	215	P19618H	222	P70718	71	P90025	244	P92480	74
P13939	201	P18256	215	P19619	225	P70805	71	P90026	246	P92610	74
P13941	98	P18801	212	P19621	226	P70806	71	P90028	246	P92640	74
P13942	98	P18803	212	P19622	227	P70807	71	P90030	246	P92660	74
P13944	273	P19016	316	P19623	227	P70905	71	P90032	246	P92680	74
P13945	273	P19017	316	P19625	227	P70906	71	P90034	246	P92810	74
P13946	273	P19100	205	P19626H	222	P70907	71	P90037	246	P92840	74
P13948	273	P19101	204	P19627H	222	P72002	71	P90040	245	P92860	74
P13950	273	P19102	203	P19628	227	P72004	71	P90041	245	P92880	74
P13970	285	P19103	204	P19628H	222	P80511	74	P90042	245	P93010	74
P14101	253	P19105	204	P19630	227	P80516	74	P90046	245	P93060	74
P14131	253	P19107	204	P19631	225	P80521	74	P90048	245	P93080	74
P14151	253	P19109	207	P19632	225	P80526	74	P90055	245	P93210	74
P15399	167	P19113	207	P19635	225	P80611	74	P90056	245	P93260	74
P15861	201	P19115	207	P19640	219	P80616	74	P90057	245	P93280	74
P15862	201	P19116	207	P19641	219	P80621	74	P90058	245	P93610	74
P15863	201	P19120	204	P19643	225	P80626	74	P90063	247	P93660	74
P15864	201	P19122	206	P19644	225	P80631	74	P90071	245	P93680	74
P15865	201	P19123	206	P19646	226	P80726	74	P90072	245	P93810	74
P15866	201	P19124	206	P19653	266	P80811	74	P90074	247	P93860	74
P16020	153	P19128	204	P19655	225	P80816	74	P90075	247	P93880	74
P16020/P	153	P19128J	204	P19657	225	P80821	74	P90076	247	P94010	74
P16031	153	P19130	205	P19658	225	P80826	74	P90080	247	P94060	74
P16031/P	153	P19131	203	P19660	225	P80835	74	P90093	326	P94080	74
P16033	153	P19143	203	P19661-1	313	P80845	74	P90110	244	P94121	347
P16033/P	153	P19144	204	P19662	313	P80860	74	P90111	244	P94124	347
P16040	153	P19145	206	P19663	313	P80880	74	P90112	244	P94128	347
P16040/P	154	P19146	206	P19664	313	P81010	74	P90113	244	P94128	347
P16041	153	P19150	203	P19665	313	P81011	74	P90114	244	P94129	347
P16041/P	154	P19151	203	P19665-1	313	P81016	74	P90115	244	P94154	347
P16043	153	P19160	203	P19666	313	P8101E	269	P90116	244	P94155	347
P16043/P	154	P19165	192	P19666-1	313	P81021	74	P90117	244	P94157	347
P16136	152	P19166	192	P19667	313	P81026	74	P90118	244	P94161	347
P16137	152	P19167	192	P19668	313	P8102E	269	P90119	244	P94232	347
P16138	152	P19168	192	P19669	313	P81031	74	P90120	244	P94241	347
P16139	152	P19169	192	P19669-1	313	P81035	74	P90121	244	P94244	347
P16141	151	P19170	192	P19671	220	P81040	74	P90122	244	PA075	313
P16141/P	151	P19173	192	P19672	225	P81045	74	P90123	244	PA076	313

PA102239	71	PC0461	161	PC3679	346	PC7110	183	PC9206	64	RU106060	56
PA133	313	PC0462	161	PC3680	346	PC7120	183	PC9207	64	RU106063	56
PA222634	203	PC0463	161	PC4051	215	PC7301	143	PC9209	64	RU106064	56
PA229541	183	PC0479	160	PC4066	215	PC7302	143	PC9218	64	RU106065	56
PA23316	159	PC0480	160	PC4067	215	PC7334	143	PC9220	64	RU106067	56
PA23317	187	PC0481	160	PC4068	215	PC7336	143	PC9221	64	RU106068	56
PA23318	187	PC0485	161	PC4069	215	PC7338	143	PC9225	64	RU106070	56
PA23328	201	PC0635	267	PC4071	215	PC7339	143	PC9337	315	RU106073	56
PA23335	216	PC0638	267	PC4641	91	PC7341	143	PIL524-300	211	RU106076	56
PA233370	200	PC0639	267	PC4653	91	PC7346	143	PIL524-530	211	RU106083	56
PA23363	64	PC0696	226	PC4654	91	PC7350	143	PIL524-610	211	RU106086	56
PA23364	64	PC0697	226	PC4895	81	PC7355	143	PIL524-760	211	RU106089	56
PA234102	200	PC0698	226	PC4896	81	PC7360	143	PIL524-800	211	RU106092	56
PA234103	199	PC0703	226	PC4898	81	PC7365	143	PIL524-914	211	RU106095	56
PA23509	233	PC0708	191	PC5001	217	PC7369	143	PIL528917	211	RU106098	56
PA23510	233	PC0709	191	PC5002	217	PC7370	143	PIL528934	211	RU106102	56
PA23511	233	PC0720	226	PC5251	170	PC7371	143	PL001	208	RU106105	56
PA23512	232	PC0722	226	PC5252	170	PC7372	143	PO001	229	RU106108	56
PA23513	233	PC0724	226	PC5255	170	PC7373	143	PT0802	227	RU106111	56
PA23514	232	PC0730	191	PC5256	170	PC7374	143	PT1008	227	RU106114	56
PA23515	233	PC0735	191	PC5260	170	PC7375	143	PT10102	228	RU106121	56
PA29090	210	PC0740	191	PC5265	170	PC7376	143	PT10202	228	RU106127	56
PA29100	210	PC0744	191	PC5266	170	PC7377	143	PT32002X	231	RU106140	56
PA3470110	313	PC0751	191	PC5270	170	PC7378	143	PT410001	229	RU106152	56
PA4007	125	PC0752	191	PC5331	167	PC7379	143	PT4204	229	RU106160	56
PA48000	185	PC0753	191	PC5332	167	PC7380	143	PT4302	229	RU106168	56
PA48050	185	PC0754	191	PC5333	167	PC7381	143	PT4602	229	RU106200	56
PA48100	185	PC0755	191	PC5334	167	PC7382	143	PT70401	229	RU106201	57
PA62830	234	PC0756	191	PC5335	167	PC7383	143	PT820033E-2	230	RU106202	57
PA628401	234	PC0757	191	PC5336	167	PC7384	143	PT825010CE-2	230	RU106206	57
PA62860	234	PC0760	226	PC5337	167	PC7385	143	PT825010CS	228	RU107003	57
PA65850	173	PC0761	226	PC5338	167	PC7386	143	PT830008	230	RU107006	57
PA70110	313	PC0765	226	PC5339	167	PC7387	143	PT830018	228	RU107010	57
PA75050	312	PC0766	226	PC5340	167	PC7388	143	PT830018-2	230	RU107011	57
PA78733	248	PC0770	226	PC5365	167	PC7389	143	PT830018-2	230	RU107012	57
PA78735	248	PC0780	226	PC5373	168	PC7390	143	PT830025	228	RU107014	57
PA78745	248	PC0786	191	PC5399	167	PC7391	143	PT83006B	228	RU107015	57
PB1931	211	PC0901	348	PC5460	167	PC7392	143	PT8350	228	RU107016	57
PB1932	211	PC0902	348	PC5461	167	PC7496	156	PT83502-5	230	RU107017	57
PB1933	211	PC0907	348	PC5462	167	PC7579	187	PT83508	229	RU107018	57
PB7140	187	PC0980	327	PC5463	167	PC7580	187	PT91204	227	RU107025	57
PC0000	305	PC0981	327	PC5464	167	PC7581	187	PT91504	227	RU107026	57
PC0001	305	PC0982	327	PC5800	200	PC7582	187	PT92004	227	RU107027	57
PC0002	305	PC0983	327	PC5801	200	PC7583	187	PT93204	227	RU107028	57
PC0003	306	PC0984	327	PC5802	200	PC7595	159	PT95004	227	RU107029	57
PC0005	305	PC0985	327	PC5803	200	PC7682	187	PTA82001S	228	RU107030	57
PC0006	311	PC1320	256	PC5805	200	PC7683	187	PTR451	231	RU107052	57
PC0007	311	PC1325	259	PC5824	200	PC7684	187	PTR452	231	RU107054	57
PC0008	308	PC1326	259	PC5825	200	PC7685	187	PTR6100	231	RU116011	55
PC0010	308	PC1330	256	PC5826	200	PC7686	187	PTR6201C	231	RU116012	55
PC0020	305	PC1350	256	PC5830	258	PC8231	77	PTR6301	231	RU116013	55
PC0021	305	PC1365	256	PC5880	202	PC8235	77	PTRH6802-2	231	RU116016	55
PC0022	305	PC1366	256	PC5881	202	PC8410	129	PTRY8011	230	RU116017	55
PC0023	305	PC1367	256	PC5882	202	PC8411	129	PWT018	127	RU116018	55
PC0024	305	PC1695	138	PC5900	251	PC8429	129	PWT072	127	RU116021	55
PC0030	308	PC1696	138	PC5902	251	PC8439	129	PWT105	126	RU116022	55
PC0031	308	PC1697	138	PC5903	251	PC8449	129	PWT110	126	RU116023	55
PC0035	311	PC1698	138	PC5904	252	PC8901	63	PWT115	126	RU116042	55
PC0060	306	PC1699	138	PC5913	251	PC8905	63	PWT120	126	RU116043	55
PC0061	306	PC1901	210	PC5919	251	PC8906	63	PWT125	126	RU116044	55
PC0062	306	PC1902	208	PC5940	253	PC8907	63	PWT130	126	RU126014	56
PC0076	306	PC1911	210	PC5942	253	PC8908	63	PWT135	126	RU126016	56
PC0125	259	PC1912	210	PC5943	253	PC8909	63	PWT140	126	RU126017	56
PC0126	259	PC1913	210	PC5999	252	PC8910	63	PWT145	126	RU126019	56
PC0127	259	PC1914	210	PC6346	143	PC8911	63	PWT150	126	RU126020	56
PC0129	259	PC1915	211	PC6582	173	PC8912	63	PWT155	126	RU126021	56
PC0130	259	PC1917	210	PC6601	158	PC8913	63	PWT160	126	RU126022	56
PC0134	259	PC1920	312	PC6602	158	PC8914	63	PWT165	126	RU126024	56
PC0135	259	PC1920C	312	PC6612	158	PC8915	63	PWT170	126	RU126025	56
PC0139	259	PC1921C	312	PC6617	158	PC8916	63	PWT175	126	RU126027	56
PC0140	259	PC2442	194	PC6620	159	PC8917	63	PWT188	127	RU126028	56
PC0144	259	PC2444	195	PC6706	155	PC8918	63	PWT200	126	RU126029	56
PC0225	259	PC2445	195	PC6707	155	PC8919	63	PWT220	126	RU126030	56
PC0226	259	PC2449	173	PC6708	155	PC8920	63	RO1852005	197	RU126032	56
PC0227	259	PC2450	173	PC6710	155	PC8921	63	RO5751303	197	RU126033	56
PC0229	259	PC2451	173	PC6711	155	PC8922	63	RO5751306	197	RU126035	56
PC0307	185	PC2452	173	PC6712	155	PC8923	63	RO5751307	197	RU126036	56
PC0308	185	PC2455	196	PC6713	155	PC8924	63	RU101010	58	RU126037	56
PC0309	185	PC2456	196	PC6714	155	PC8925	63	RU101026	55	RU126038	56
PC0310	185	PC2458	196	PC6715	155	PC9071	63	RU101036	58	RU126040	56
PC0400	235	PC2459	196	PC6716	155	PC9072	63	RU101051	54	RU126041	56
PC0401	235	PC2606	195	PC6717	155	PC9073	63	RU101052	54	RU126043	56
PC0402	235	PC2609	195	PC6718	155	PC9074	63	RU101053	54	RU126044	56
PC0403	235	PC2612	195	PC6719	155	PC9075	63	RU101056	54	RU126046	56
PC0404	236	PC3398	68	PC6722	155	PC9076	63	RU106014	56	RU126048	56
PC0405	235	PC3399	68	PC6724	155	PC9077	63	RU106016	56	RU126050	56
PC0406	236	PC3611	286	PC6727	155	PC9078	63	RU106017	56	RU126051	56
PC0407	235	PC3612	286	PC6740	155	PC9079	63	RU106019	56	RU126052	56
PC0408	236	PC3635	346	PC6770	156	PC9080	63	RU106020	56	RU126054	56
PC0409	235	PC3636	346	PC6771	156	PC9081	63	RU106021	56	RU126055	56
PC0410	236	PC3637	346	PC6772	156	PC9107	206	RU106022	56	RU126057	56
PC0411	236	PC3645	346	PC6773	156	PC9109	203	RU106024	56	RU126059	56
PC0412	235	PC3646	346	PC6809	251	PC9116	206	RU106025	56	RU126060	56
PC0416	236	PC3647	346	PC6812	251	PC9117	206	RU106027	56	RU126063	56
PC0418	236	PC3650	346	PC6814	252	PC9121	207	RU106028	56	RU126064	56
PC0419	237	PC3651	346	PC6824	251	PC9123	207	RU106029	56	RU126065	56
PC0420	237	PC3652	346	PC6920	116	PC9124	207	RU106030	56	RU126067	56
PC0421	237	PC3653	346	PC6921	116	PC9125	207	RU106032	56	RU126068	56
PC0422	237	PC3654	346	PC6922	116	PC9126	207	RU106033	56	RU126070	56
PC0425	237	PC3655	346	PC6923	116	PC9130	207	RU106035	56	RU126073	56
PC0429	237	PC3660	346	PC6924	116	PC9131	207	RU106038	56	RU126076	56
PC0448	237	PC3661	346	PC6925	116	PC9132	207	RU106040	56	RU126079	56
PC0449	237	PC3662	346	PC7025	183	PC9135	325	RU106041	56	RU126083	56
PC0449	237	PC3663	346	PC7026	183	PC9137	325	RU106043	56	RU126086	56
PC0450	161	PC3664	346	PC7027	183	PC9181	61	RU106044	56	RU126089	56
PC0452	161	PC3665	346	PC7028	183	PC9182	62	RU106046	56	RU126092	56
PC0453	161	PC3671	346	PC7029	183	PC9183	61	RU106048	56	RU126095	56
PC0455	161	PC3672									

Seznam objednávkových čísel

RU126127	56	RU201085TX	51	RU214025	53	RU237120	55	SB4012	329	ST24145	50
RU126140	56	RU201086	52	RU214030	53	RU245003	55	SB4016	329	ST24150	50
RU126152	56	RU201087	52	RU214032	53	RU245003RO	55	SB4017	329	ST24155	50
RU126200	56	RU201088	52	RU214035	53	RU245004	55	SB4019	329	ST24160	50
RU200130	52	RU201089	52	RU214040	53	RU245004RO	55	SB4023	329	ST24165	50
RU200135	52	RU201090	52	RU214042	53	RU252030	53	SB4024	329	ST24170	50
RU200140	52	RU201090TX	51	RU214045	53	RU252031	53	SB4027T	328	ST24175	50
RU200145	52	RU201091	52	RU214048	53	RU252032	53	SB4028T	328	ST24180	50
RU200150	52	RU201092	52	RU214050	53	RU252033	53	SB4038T	328	ST24185	50
RU200155	52	RU201093	52	RU214055	53	RU252040	53	SB4066	332	ST24190	50
RU200160	52	RU201094	52	RU214060	53	RU252041	53	SB4100A	331	ST24195	50
RU200170	52	RU201095	52	RU214065	53	RU252042	53	SB4101	331	ST24200	50
RU200180	52	RU201095TX	51	RU214070	53	RU252048	53	SB4102	331	ST24220	50
RU200185	52	RU201096	52	RU214075	53	RU252050	53	SB4502	332	ST24225	50
RU200190	52	RU201097	52	RU214080	53	RU252052	53	SB4507	331	ST24230	50
RU200195	52	RU201098	52	RU214085	53	RU252060	53	SB4610	332	ST24235	50
RU200200	52	RU201099	52	RU214090	53	RU312130024R	208	SB5104	339	ST24240	50
RU201003	52	RU201100	52	RU214095	53	RU3218001	87	SB5106	339	ST24245	50
RU201004	52	RU201100TX	51	RU214100	53	RU3218002	87	SB5107	339	ST24250	50
RU201005	52	RU201105	52	RU214105	53	RU3218005	87	SB5225	340	ST24255	50
RU201006	52	RU201105TX	51	RU214110	53	RU3218006	87	SB5233A	340	ST24260	50
RU201008	52	RU201110	52	RU214115	53	RU3218007	87	SB5251	340	ST24270	50
RU201010	52	RU201110TX	51	RU214120	53	RU3218009	87	SB5301	340	ST24280	50
RU201010TX	51	RU201115	52	RU214125	53	RU3218010	87	SB6000	328	ST24290	50
RU201011	52	RU201115TX	51	RU214130	53	RU3218011	87	SB6001	328	ST24296	50
RU201012	52	RU201120	52	RU214214	53	RU3218012	87	SB6002	330	ST38008	176
RU201013	52	RU201120TX	51	RU214214RO	53	RU3218013	87	SB6002A	330	ST38010	176
RU201014	52	RU201125	52	RU214215	54	RU3218016	87	SB6003	330	ST38023	176
RU201015	52	RU201125TX	51	RU214215RO	54	RU3218017	87	SB6004	330	ST38038	176
RU201015TX	51	RU201130	52	RU215010	54	RU3218018	87	SB6006	331	ST38042	176
RU201016	52	RU201130TX	51	RU215015	54	RU3218019	87	SB6007	331	ST38050	69
RU201017	52	RU201135	52	RU215020	54	RU3218020	87	SB6009	330	ST38075	69
RU201018	52	RU201140	52	RU215025	54	RU3218021	87	SB6009B	330	ST38121	272
RU201019	52	RU201145	52	RU215030	54	RU3218023	87	SB6010	331	ST38122	272
RU201020	52	RU201150	52	RU215031	54	RU3218024	87	SB6011	329	ST38123	272
RU201020TX	51	RU201155	52	RU215032	54	RU3218028	87	SB6014	329	T08SET	85
RU201021	52	RU201160	52	RU215035	54	RU3218033	87	SB6015	329	T101A0	85
RU201022	52	RU201165	52	RU215037	54	RU3218070	87	SB6024	330	T101B	85
RU201023	52	RU205207	53	RU215040	54	RU3218072	87	SB6035	329	T101BR	85
RU201024	52	RU205212	53	RU215042	54	RU33189015	87	SB6100B	330	T101D	85
RU201025	52	RU205212RO	53	RU215045	54	RU33189045	87	SB6105B	330	T111C	85
RU201025TX	51	RU205213	53	RU215050	54	RU33189085	87	SB6107	332	T118A	85
RU201026	52	RU205213RO	53	RU215055	54	RU33189095	87	SB6401	331	T144D	85
RU201027	52	RU205223	54	RU215060	54	RU33189105	87	SB6402	331	T30275	339
RU201028	52	RU205255RO	75	RU215065	54	RU33189135	87	SB6403	331	T302751	339
RU201029	52	RU208030	67	RU215070	54	RU33189155	87	SB6601	330	T30277	339
RU201030	52	RU208040	67	RU215075	54	RU33189165	87	SB6602	330	T302771	339
RU201030TX	51	RU208050	67	RU215080	54	RU33189175	87	SB6605	330	T30278	339
RU201031	52	RU208060	67	RU215085	54	RU33189185	87	SB6606	330	T302781	339
RU201032	52	RU208080	67	RU215090	54	RU33189225	87	SB6803	331	T318A	85
RU201033	52	RU208100	67	RU215095	54	RU33189235	87	SE10100	344	TC50060	84
RU201034	52	RU208120	67	RU215100	54	RU33189245	87	SE10120	344	TC60061	84
RU201035	52	RU208130	67	RU215105	54	RU33189335	87	SK2171168	232	T00001	84
RU201035TX	51	RU208140	67	RU215110	54	RU33189365	87	SK217344	232	TCT14016	84
RU201036	52	RU208160	67	RU215115	54	RU33189405	87	SK256293	337	TCT14024	84
RU201037	52	RU211040	75	RU215120	54	RU33189435	87	SK256303	337	TCT14030	84
RU201038	52	RU211041	75	RU215125	54	RU33189445	87	ST220000	208	TCT14040	84
RU201039	52	RU211050	75	RU215130	54	RU33189855	87	ST220000U	208	TCT15018	84
RU201040	52	RU211051	75	RU215214	54	RU33189865	87	ST23030	68	TCT15024	84
RU201040TX	51	RU211052	75	RU215214RO	54	RU33189885	87	ST23040	68	TCT15030	84
RU201041	52	RU211055	75	RU215215	54	RU33189895	87	ST23050	68	TCT15040	84
RU201042	52	RU211056	75	RU215215RO	54	UA205195	51	ST23060	68	TCT16018	84
RU201042TX	51	RU211060	75	RU221030	75	UA205210	51	ST23070	68	TCT16024	84
RU201043	52	RU211061	75	RU221040	75	UA205211	51	ST23080	68	TCT16030	84
RU201044	52	RU211062	75	RU221050	75	UA214214	51	ST23090	68	TCT16048	84
RU201045	52	RU211063	75	RU221051	75	UA214215	51	ST23100	68	TCT16060	84
RU201045TX	51	RU211066	75	RU221060	75	SABK11560	89	ST23110	68	TCT16520	84
RU201046	52	RU211067	75	RU221061	75	SABK12560	89	ST23120	68	TCT17024BD	84
RU201047	52	RU211069	75	RU221065	75	SABK15060	89	ST23130	68	TCT17040BD	84
RU201048	52	RU211070	75	RU221066	75	SABK18060	89	ST23140	68	TCT17060	84
RU201049	52	RU211071	75	RU221070	75	SABK23060	89	ST23160	68	TCT18024	84
RU201050	52	RU211072	75	RU221080	75	SARK11516	89	ST23800	66	TCT18040	84
RU201050TX	51	RU211080	75	RU221100	75	SARK11520	89	ST24006	50	TCT18060	84
RU201051	52	RU211081	75	RU221120	75	SARK11525	89	ST24008	50	TCT18524	84
RU201052	52	RU211082	75	RU221121	75	SARK12516	89	ST24010	50	TCT18540	84
RU201053	52	RU211083	75	RU221130	75	SARK12520	89	ST24015	50	TCT18560	84
RU201054	52	RU211085	75	RU221140	75	SARK12525	89	ST24020	50	TCT19024	84
RU201055	52	RU211090	75	RU221141	75	SARK15016	89	ST24025	50	TCT19040	84
RU201055TX	51	RU211091	75	RU221160	75	SARK15020	89	ST24030	50	TCT19060	84
RU201056	52	RU211100	75	RU221180	75	SARK15025	89	ST24031	50	TCT20024	84
RU201057	52	RU211101	75	RU223003	75	SARK18030	89	ST24032	50	TCT20040	84
RU201058	52	RU211102	75	RU223004	75	SARK23030	89	ST24033	50	TCT20060	84
RU201059	52	RU211103	75	RU223005	75	SARK30030	89	ST24035	50	TCT21024	84
RU201060	52	RU211104	75	RU223006	75	SARN11510	88	ST24038	50	TCT21040	84
RU201060TX	51	RU211105	75	RU223008	75	SARN11516	88	ST24040	50	TCT21060	84
RU201061	52	RU211111	75	RU223010	75	SARN12510	88	ST24041	50	TCT25020	84
RU201062	52	RU211112	75	RU223012	75	SARN12516	88	ST24042	50	TCT25040	84
RU201063	52	RU211120	75	RU227001	80	SARN15010	88	ST24045	50	TCT25060	84
RU201064	52	RU211121	75	RU227003	80	SARN15016	88	ST24048	50	TCT25080	84
RU201065	52	RU211122	75	RU227004	80	SARN18022	88	ST24050	50	TCT25540	84
RU201065TX	51	RU211133	75	RU227005	80	SARN23022	88	ST24051	50	TCT25540	84
RU201066	52	RU211140	75	RU227010	80	SB3001	338	ST24052	50	TCT25560	84
RU201067	52	RU211141	75	RU227011	80	SB3002	338	ST24055	50	TCT25560	84
RU201068	52	RU211142	75	RU227012	80	SB3003	338	ST24060	50	TCT25580	84
RU201069	52	RU211143	75	RU227013	80	SB3004	338	ST24065	50	TCT25580	84
RU201070TX	51	RU211145	75	RU227014	80	SB3005	338	ST24068	50	TCT30024	84
RU201071	52	RU211150	75	RU227015	80	SB3006	338	ST24070	50	TCT30040	84
RU201072	52	RU211151	75	RU227016	80	SB3007	338	ST24075	50	TCT30060	84
RU201073	52	RU211152	75	RU227017	80	SB3008	338	ST24078	50	TCT30100	84
RU201074	52	RU211160	75	RU230030	55	SB3009	338	ST24080	50	TCT30510	84
RU201075	52	RU211162	75	RU230040	55	SB3010	338	ST24085	50	TCT30540	84
RU201075TX	51	RU211163	75	RU230050	55	SB3013	338	ST24090	50	TCT30560	84
RU201076	52	RU211164	75	RU230060	55	SB3015T	338	ST24095	50	TCT35028	84
RU201077	52	RU211165	75	RU230070	55	SB3030	338	ST24100	50	TCT35040	84
RU201078	52	RU211180	75	RU230080							

TCT45080	84	VDE17360	180	XT07021	175	XT102775	11	XT106365	32	XT138530	263
TCT45100	84	VDE17385	180	XT07025	175	XT102782	13	XT106368	32	XT138550	263
TCT50040	84	VDE17390	180	XT07031	168	XT102784	13	XT106372	32	XT138600	263
TCT50060	84	WD750082	58	XT07033	175	XT102785	13	XT106373	32	XT138700	263
TCT50080	84	WD750083	58	XT07116	174	XT102786	13	XT106382	23	XT138800	263
TCT50100	84	WD750483	58	XT071210	166	XT102790	13	XT106390	31	XT139040	261
TCT60056	84	WD75112	58	XT071215	166	XT102792	13	XT106395	33	XT139060	261
TCT60060	84	WD75SPLIT	58	XT071220	166	XT102795	13	XT106400	33	XT139080	261
TCT60080	84	WD75SPPEN	58	XT071225	166	XT102800	6	XT10675	220	XT139100	261
TCT60120	84	WD75SPPTF	58	XT071230	166	XT102810	41	XT107050	27	XT139120	261
TOE10	252	WD75SPSIL	58	XT071240	166	XT102819	40	XT107100	27	XT139150	261
TR15469	318	W0 02009	225	XT071245	166	XT10281A0	41	XT107125	28	XT139180	261
TR15470	318	WPU1100	294	XT071301	166	XT10281B1	41	XT107150	28	XT139200	261
TR15721	318	WPU1101	294	XT071302	166	XT10281B3	41	XT107175	28	XT140040	272
TR15913	316	WPU1102	294	XT071303	166	XT10281C2	41	XT107200	28	XT140041	272
TR15914	316	WPU1103	294	XT071304	166	XT10281D4	41	XT10801	37	XT140075	214
TR15916	316	WPU1104	294	XT071305	166	XT10281E5	41	XT10802	37	XT140100	214
TR17632	317	WPU1105	295	XT071306	166	XT10281F6	41	XT10803	37	XT140150	214
TR21690	317	WPU1106	295	XT071307	166	XT10281G7	41	XT10804	37	XT140228	214
TR21717	317	WPU1201	295	XT071308	166	XT10281H8	41	XT10805	37	XT140230	214
TR21718	317	WPU1202	295	XT071309	166	XT10281L9	41	XT10806	37	XT140235	214
TR21769	344	WPU1203	295	XT071310	166	XT102830	7	XT10807	37	XT140250	214
TR21770	344	WPU1301	294	XT071311	166	XT102835	9	XT108100	43	XT140300	214
TR21773	344	WPU1302	294	XT071312	166	XT102840	5	XT108250	43	XT140450	214
TR21775	344	WPU1401	295	XT071313	166	XT102845	11	XT108600	43	XT140600	214
TR22717	316	X0125	182	XT071314	166	XT102860	5	XT108802	29	XT140900	214
TR22718	318	X0126	182	XT071315	166	XT102865	6	XT108803	29	XT140H	42
TR22719	318	X0127	182	XT071316	166	XT102870	15	XT108808	29	XT141050	214
TR22721	318	X0128	182	XT071317	166	XT102870-2B4	15	XT108812	29	XT141075	214
TR22722	318	X0129	182	XT071318	166	XT102875	15	XT108813	29	XT141100	214
U101B	85	X0130	182	XT071401	166	XT102875-2B2	15	XT108818	29	XT150050	214
U111C	85	X0131	182	XT071402	166	XT102880	16	XT10901	37	XT15009	159
U118A	85	X0132	182	XT071403	166	XT102880-2B2	16	XT10902	37	XT15011	159
UPP105	293	X0140	183	XT071404	166	XT102890	16	XT10903	37	XT150200	214
UPP400298	292	X0143	183	XT071405	166	XT102890-2B4	16	XT10904	37	XT150250	214
UPP400304	292	X0144	183	XT071406	166	XT1028B01	40	XT10905	36	XT150300	214
UPP400328	292	X0145	183	XT071407	166	XT1028B02	40	XT10906	36	XT150400	214
UPP400359	292	X0146	183	XT071408	166	XT1028B03	40	XT10907	37	XT150500	214
UPP400373	292	X0150	183	XT071409	166	XT1028B09	40	XT10910	36	XT150600	214
UPP400397	292	X0181	182	XT071507	167	XT1028B12	40	XT10916	36	XT15061	159
UPP400403	292	X0182	182	XT071607	167	XT1028F01	40	XT10929	36	XT150800	214
UPP400410	292	X0183	182	XT071707	167	XT1028F04	40	XT10930	36	XT151000	214
UPP400427	292	X0184	182	XT073	168	XT1028F11	40	XT11250	47	XT15160	215
UPP400977	292	X0185	182	XT075	168	XT1028F13	40	XT11400	47	XT15200	215
UPP400984	292	X0186	182	XT080	190	XT1028H01	40	XT11750	47	XT160222	272
UPP400991	292	X0187	182	XT0801	189	XT1028P04	40	XT11809	68	XT160230	271
UPP401004	292	X0188	182	XT081	157	XT1028P07	40	XT11812	68	XT160524	271
UPP401011	292	X0189	182	XT082	157	XT102935	17	XT11819	69	XT160H	42
UPP401028	292	X0190	182	XT085	158	XT102940	17	XT11822	69	XT161115	82
UPP401035	292	X0191	182	XT086	158	XT103001	34	XT11835	69	XT161125	82
UPP401042	292	X0192	182	XT090	160	XT103016	34	XT11844	101	XT162115	82
UPP401059	292	X0193	182	XT0902	190	XT103020	34	XT11851	69	XT162125	82
UPP401066	292	X0260	184	XT091	266	XT103025	34	XT11860	69	XT163115	82
UPP401073	292	X0300	184	XT092	266	XT103032	34	XT11868	69	XT163125	82
UPP401080	292	X12000LB	43	XT0927	315	XT103160	34	XT11873	69	XT164121	93
UPP401370	292	X1401	183	XT0928	315	XT10400	42	XT11883	69	XT164122	93
UPP401387	292	X1402	183	XT0929	315	XT105115	22	XT11903	69	XT164123	93
UPP401394	292	X1403	183	XT093	266	XT105125	22	XT11927	69	XT165115	81
UPP401400	292	X24000LB	43	XT0930	315	XT105130	24	XT120100	46	XT165125	81
UPP401417	292	X7120	175	XT0931	315	XT105140	25	XT121100	47	XT165150	81
UPP401738	292	XT00640	197	XT0932	315	XT105150	22	XT121200	45	XT165180	81
UPP403909	292	XT00900	197	XT0933	315	XT105240	22	XT121235	45	XT165230	81
UPP403916	292	XT01530	198	XT094	265	XT105300	23	XT121250	45	XT167115	81
UPP403923	292	XT02500	198	XT095	265	XT105305	25	XT121701	44	XT167125	81
UPP403930	292	XT030R	193	XT096	264	XT105306	25	XT121AT2	45	XT167150	81
UPP404036	292	XT031R	193	XT097	265	XT105307	25	XT122075	46	XT167230	81
UPP405408	293	XT0324R	193	XT098	264	XT105312	25	XT122110	46	XT169115	83
UPP405415	293	XT032R	193	XT099	264	XT105315	25	XT125H	42	XT169125	83
UPP405422	293	XT0336R	193	XT100050	214	XT105319	25	XT13010	255	XT169150	83
UPP405439	293	XT033R	193	XT1001	224	XT105320	25	XT13020	255	XT169200	83
UPP405446	293	XT034R	193	XT10010	76	XT105325	25	XT130212	258	XT169200	83
UPP405453	292	XT035R	193	XT10026B	222	XT105337	25	XT130213	258	XT169230	83
UPP406245	293	XT036R	193	XT1005	224	XT105340	26	XT130220	258	XT169230	83
UPP406252	293	XT037R	193	XT10063	221	XT105342	25	XT130400	261	XT169250	83
UPP406269	293	XT040R	196	XT10065	221	XT105345	25	XT130430	256	XT170000	78
UPP406290	293	XT041R	196	XT10068	130	XT105350	26	XT130431	256	XT170006	78
UPP406511	292	XT042R	196	XT1008	220	XT105415	65	XT130432	256	XT170008	78
UPP406528	292	XT043R	196	XT10087	221	XT105430	65	XT130433	257	XT170010	78
UPP406535	292	XT044R	196	XT10089	221	XT106005	20	XT13050	286	XT170012	78
UPP406542	292	XT046R	195	XT1009	225	XT106010	20	XT130600	261	XT170016	78
UPP406559	292	XT047R	195	XT1010	220	XT106040	20	XT130800	261	XT170020	78
UPP407303	292	XT048R	195	XT101001	34	XT106050	20	XT131000	261	XT170025	78
UPP525	293	XT050R	193	XT101020	34	XT106057	21	XT131200	261	XT170030	78
UPP525NH	293	XT051R	193	XT101025	34	XT106061	21	XT131500	261	XT170035	78
UPP535NH	293	XT052R	194	XT101032	34	XT10607	219	XT131800	261	XT170045	78
UPP600223	292	XT053	194	XT101040	34	XT10608	219	XT132000	261	XT170050	78
UPP600230	292	XT054	194	XT101050	34	XT106120	19	XT132010	261	XT170055	78
UPP600247	292	XT055	194	XT101063	34	XT106130	19	XT133150	263	XT170068	78
UPP600315	292	XT056R	196	XT1011	221	XT106135	65	XT133180	263	XT170073	78
UPP600322	292	XT057R	196	XT1012	220	XT106140	65	XT133200	263	XT170082	78
UPP600339	292	XT058R	196	XT1013	220	XT10615	221	XT133250	263	XT170083	78
UPP600438	292	XT059R	196	XT1014	220	XT106150	19	XT133300	263	XT170630	271
UPP600445	292	XT060R	196	XT102106	8	XT10616	220	XT133400	263	XT170750	271
UPP600452	292	XT06103	189	XT102202	65	XT106160	31	XT134150	262	XT170950	271
UPP630	293	XT06104	189	XT102206	65	XT10617	220	XT134200	262	XT171200	271
UPP635NH	293	XT06105	189	XT102600	4	XT10618	220	XT134250	262	XT171500	271
UPP645NH	293	XT06106	189	XT102630	4	XT106185	31	XT134300	262	XT1725000	79
UPP660NH	293	XT06108	189	XT102698	8	XT106190	31	XT134400	262	XT1725020	79
UPP700909	292	XT06110	189	XT102699	8	XT106200	26	XT135150	262	XT1725040	79
UPP840	293	XT06112	189	XT102700	6	XT106203	87	XT135200	262	XT1725050	79
UPP910018	293	XT06113	189	XT102710	7	XT106204	88	XT135250	262	XT1740000	79
UPP910032	293	XT06117	189	XT102720	9	XT106205	87	XT135530	262	XT1740020	79
UPP910063	264	XT0611R	196	XT102725	9	XT106208	88	XT135540	262	XT1740040	79

Seznam objednávkových čísel

XT180247	212	XT33013	199	XT4011	225	XT5890X-1958	308	XT71821	72	XT911050	339
XT180248	212	XT33015	193	XT4012	225	XT5890X-1960	308	XT71826	72	XT911210	339
XT180264	212	XT33020	193	XT4018	219	XT5893	307	XT71835	72	XT911215	339
XT180265	212	XT33026	198	XT4019	225	XT5893-818E	307	XT71845	72	XT911225	339
XT180266	212	XT33028	198	XT4020	225	XT5893-HG4	308	XT71860	72	XT911250	339
XT180341	212	XT33030	198	XT4021	225	XT5893X-09139	308	XT71891	72	XT9113410	339
XT180342	212	XT33032	198	XT40212	224	XT5893X-09140	308	XT72045	72	XT9113415	339
XT180343	212	XT33035	198	XT40214	224	XT5894	307	XT72060	72	XT9113425	339
XT180344	212	XT33039	196	XT40238	224	XT5894-500G	307	XT72091	72	XT9113450	339
XT180345	212	XT33040	196	XT40312	224	XT5894-HG3	308	XT72100	72	XT9115415	339
XT180346	212	XT33041	196	XT40314	224	XT5894X-10060	308	XT72245	72	XT92001	324
XT180347	212	XT33042	196	XT40338	224	XT5894X-11090	308	XT72260	72	XT92002	324
XT180348	212	XT33043	196	XT40406	224	XT60036	249	XT72445	72	XT92003	324
XT180H	42	XT33044	196	XT40407	224	XT60037	249	XT72460	72	XT92004	324
XT181006	67	XT33045	196	XT40410	224	XT60043	252	XT72491	72	XT92005	324
XT1828000	79	XT33046	196	XT40514	224	XT60047	252	XT72645	72	XT92006	324
XT1828025	79	XT33052	199	XT40614	224	XT60057	250	XT72660	72	XT92007	324
XT1828040	79	XT33054	199	XT40706	224	XT60058	250	XT72691	72	XT92008	324
XT1830025	79	XT33056	199	XT40707	224	XT60063	250	XT72860	72	XT92009	324
XT1840000	79	XT33058	199	XT40710	224	XT60064	249	XT72891	72	XT92010	324
XT1840025	79	XT33070	194	XT40906	224	XT60065	250	XT73060	72	XT92011	324
XT1840040	79	XT350010	49	XT40910	224	XT60069	249	XT73100	72	XT92012	324
XT1860000	79	XT350015	49	XT41900	222	XT60071	249	XT790200	213	XT92013	324
XT1860025	79	XT350020	49	XT41905	222	XT60081C	251	XT790206	213	XT92014	324
XT1860040	79	XT350025	49	XT41910	222	XT60081M	251	XT790208	213	XT92015	324
XT19100	216	XT350030	49	XT41915	222	XT60081S	251	XT790212	213	XT921225	325
XT19125	216	XT350032	49	XT41920	222	XT60082	249	XT790214	213	XT922036	325
XT19142	205	XT350035	49	XT41950	222	XT60113	250	XT790218	213	XT922536	325
XT19143	205	XT350040	49	XT42005	222	XT60136	250	XT790220	213	XT922548	325
XT19147	206	XT350042	49	XT42010	222	XT60150	159	XT790225	213	XT923048	325
XT19148	203	XT350045	49	XT42015	222	XT60200	159	XT790232	213	XT924048	325
XT19149	203	XT350048	49	XT42050	222	XT60250	159	XT790238	213	XT924076	325
XT19150	216	XT350050	49	XT49272	217	XT60300	159	XT790300	213	XT925048	325
XT19179	192	XT350055	49	XT49274	217	XT60375	159	XT790400	213	XT925076	325
XT19793	227	XT350060	49	XT49276	217	XT607EK	297	XT790500	213	XT93006	324
XT19794	227	XT350065	49	XT49278	217	XT609EK	297	XT800120	214	XT93021	323
XT19797	227	XT350070	49	XT49352	217	XT611EK	297	XT810120	214	XT93023	323
XT19798	227	XT350075	49	XT49354	217	XT63004	296	XT812120	214	XT93029	323
XT19799	227	XT350080	49	XT49355	217	XT69036	76	XT81234	73	XT93030	323
XT200050	214	XT350085	49	XT49356	217	XT69047	76	XT81254	73	XT93046	322
XT2002	38	XT350090	49	XT49358	217	XT69058	76	XT81434	73	XT93047	322
XT2004	38	XT350095	49	XT49454	217	XT69060	76	XT81454	73	XT93054	324
XT2009	39	XT350100	49	XT49456	217	XT69061	76	XT815120	214	XT93063	323
XT200H	42	XT350105	49	XT49458	217	XT69062	76	XT81534	73	XT93070	324
XT2011	39	XT350110	49	XT500120	214	XT69070	76	XT81554	73	XT93071	324
XT22001	99	XT350115	49	XT50103	162	XT69080	76	XT81634	73	XT93083	323
XT22002	99	XT350120	49	XT50104	186	XT69081	76	XT81654	73	XT93085	323
XT22003	99	XT350125	49	XT50105	186	XT69082	76	XT81834	73	XT93095	323
XT22004	99	XT35013	49	XT50106	186	XT69084	76	XT81854	73	XT93096	323
XT22005	99	XT350130	49	XT50107	186	XT69100	76	XT81891	73	XT93099	323
XT22005/2	99	XT35015	49	XT50111	162	XT69101	76	XT82034	73	XT93100	323
XT22005-5	99	XT35025	49	XT50165	185	XT69102	76	XT82054	73	XT93108	324
XT22005-8	99	XT352690	67	XT50200	186	XT69121	76	XT82091	73	XT93110	321
XT22006	99	XT352890	67	XT50215	185	XT69122	76	XT82234	73	XT93120	185
XT22006-8	99	XT353008	60	XT50222	201	XT69123	76	XT82254	73	XT93850	321
XT22007	99	XT353012	60	XT50250	184	XT69124	76	XT82291	73	XT93851	321
XT22008	99	XT35487	61	XT50300	184	XT69141	76	XT82434	73	XT93935	321
XT22009	99	XT35488	61	XT50504	217	XT69161	76	XT82454	73	XT950096	336
XT22010	99	XT35489	61	XT50506	217	XT69700	76	XT82534	73	XT95065	327
XT22011	99	XT35492	61	XT50508	217	XT701111039	101	XT82554	73	XT95066	327
XT22012	100	XT35500	61	XT50510	217	XT701111054	101	XT82591	73	XT950910	336
XT22013	100	XT35512	61	XT50512	217	XT701111056	101	XT82837	73	XT950911	337
XT22014	100	XT35520	61	XT50514	217	XT70411	72	XT82857	73	XT950912	337
XT22015	100	XT35532	61	XT50516	217	XT70416	72	XT82891	73	XT950914	337
XT22016	100	XT35535	61	XT50819	187	XT70421	72	XT830030	341	XT950915	337
XT22017	99	XT35538	61	XT50824	187	XT70511	72	XT830040	341	XT950916	337
XT22018	100	XT35545	61	XT50830	187	XT70516	72	XT83037	73	XT950920	336
XT22019	100	XT360000	208	XT50836	187	XT70521	72	XT83057	73	XT950930	336
XT22020	100	XT36003	60	XT51250	184	XT70526	72	XT83091	73	XT950940	337
XT22021	100	XT36012	60	XT51300	184	XT70600	72	XT83237	73	XT950950	336
XT22022	100	XT36020	60	XT51510	216	XT70610	72	XT83257	73	XT950960	336
XT22023	100	XT36032	60	XT52057	187	XT70616	72	XT83291	73	XT950970	336
XT22024	100	XT36035	60	XT52065	187	XT70621	72	XT83537	73	XT950980	337
XT22025	100	XT36038	60	XT52180	184	XT70626	72	XT83557	73	XT950981	337
XT22026	100	XT36045	60	XT52250	184	XT70631	72	XT83591	73	XT96002	334
XT22027	100	XT37100	62	XT52300	184	XT70716	72	XT83837	73	XT96003	334
XT22028	100	XT37103	63	XT52400	184	XT70721	72	XT83857	73	XT96004	334
XT22029	100	XT37104	63	XT53250	184	XT70726	72	XT83891	73	XT96009	334
XT22030	100	XT37105	63	XT53300	184	XT70731	72	XT84037	73	XT96010	334
XT22031	100	XT37106	63	XT54125	181	XT70811	72	XT84057	73	XT96011	335
XT22032	100	XT37108	63	XT54126	181	XT70816	72	XT84091	73	XT96022	335
XT22034	101	XT37110	63	XT54127	181	XT70821	72	XT870020	341	XT96023	335
XT22035	101	XT37112	63	XT54128	181	XT70826	72	XT891025	325	XT96025	335
XT22036	101	XT37203	63	XT54129	181	XT70831	72	XT891525	325	XT96026	335
XT22037	99	XT37204	63	XT54130	181	XT70845	72	XT892036	325	XT96033	335
XT22038	99	XT37205	63	XT54131	181	XT71016	72	XT90000	243	XT96034	335
XT22039	100	XT37206	63	XT54143	181	XT71021	72	XT90001	243	XT96614	335
XT22040	100	XT37208	63	XT54144	181	XT71026	72	XT90002V1	243	XT96707	334
XT22055	99	XT37210	63	XT54145	181	XT71031	72	XT90010	310	XT96708	334
XT22056	99	XT37212	63	XT54146	181	XT71035	72	XT90020	310	XT96709	334
XT22057	99	XT37312	63	XT54181	180	XT71045	72	XT90030	310	XT96710	334
XT23004	78	XT37325	63	XT54182	180	XT71060	72	XT90040	311	XT96711	334
XT23005	78	XT37328	63	XT54183	180	XT71100	72	XT90045	310	XT96712	334
XT23006	78	XT390120	92	XT54184	180	XT71210	72	XT90050	310	XT97108	322
XT23008	78	XT390180	92	XT54186	180	XT71216	72	XT90055	310	XT97113	322
XT23010	78	XT390240	92	XT54187	180	XT71221	72	XT90060	309	XT97114	322
XT23012	78	XT391060	92	XT54188	180	XT71226	72	XT90065	309	XT97115	321
XT23014	78	XT391080	92	XT54189	180	XT71231	72	XT90070	309	XT97116	321
XT23100	78	XT391120	92	XT54193	181	XT71235	72	XT90101	300	XT98001	326
XT23520	232	XT392080	92	XT54194	181	XT71245	72	XT90102	300	XT98013	326
XT23525	232	XT393003	92	XT54195	181	XT71260	72	XT90103	300	XT98023	326
XT250050	214	XT395030	92	XT54402	181	XT71421	72	XT90104	300	XT98035	326
XT300050	214	XT395040	92	XT54403	181	XT71426	72	XT901225	325	XT98112	326
XT300120	214	XT395050	92	XT58008	234	XT71435	72	XT902036	325	XT9811	

XTFM0023	87	Z3727	287	ZN15012	262	ZN35058	267
XTFM0024	87	Z4501	288	ZN15015	262	ZN35094	267
XTS1122BF	86	Z4502	288	ZN15018	262	ZN35095	267
XTS1122HF	86	Z4503	288	ZN15020	262	ZN35096	267
XTS123XF	86	Z4504	288	ZN15204	262	ZN36046	272
XTS1243HM	86	Z4505	288	ZN15205	262	ZN36126	270
XTS2243HM	86	Z4541	288	ZN15206	262	ZN36129	270
XTS522BF	86	Z4542	288	ZN15208	262	ZN36132	270
XTS922AF	86	Z4543	288	ZN15210	262	ZN37006	272
XTS922VF	86	Z5100002	289	ZN15212	262	ZN37007	272
XTS-STR1	86	Z5100003	289	ZN15215	262	ZN37011	274
Z0240	277	Z900017	210	ZN15218	262	ZN37021	274
Z0241	277	Z911237	276	ZN15220	262	ZN37141	311
Z0242	277	Z911238	276	ZN15886	275	ZN37149	287
Z0243	277	Z911239	276	ZN15887	275	ZN37150	287
Z0244	277	Z911240	277	ZN15990	263	ZN37151	287
Z0245	277	Z911241	277	ZN15991	263	ZN37152	287
Z0250	278	Z911242	277	ZN15992	263	ZN37153	287
Z0253	278	Z911243	277	ZN15993	263	ZN37154	287
Z0254	278	Z911244	277	ZN24725	77	ZN37155	287
Z0256	278	Z911245	277	ZN24735	79	ZN37156	287
Z0325	280	Z921207-1	273	ZN24736	79	ZN37229	287
Z0343	283	Z921208-1	273	ZN24737	79	ZN37230/1	287
Z0344	283	Z950004	266	ZN24738	79	ZN38901	286
Z0370	280	Z950101	265	ZN24739	79	ZN38902	286
Z0500	273	Z952013	264	ZN24740	79	ZN38903	286
Z0501	273	Z999003	173	ZN24741	79	ZN38904	286
Z0502	273	ZA4391265	315	ZN24746	79	ZN38905	286
Z0503	273	ZA6021065	315	ZN24748	79	ZN38906	286
Z0533	275	ZE0102	252	ZN24749	79	ZN38907	286
Z0535	275	ZE0202	252	ZN24750	79	ZN38908	286
Z0545	273	ZE0216	276	ZN24770	78	ZN38909	286
Z0546	275	ZE0217	276	ZN24771	78	ZN38910	286
Z0547	275	ZE080/3HP/PB	268	ZN24772	78	ZN38911	286
Z0584	273	ZE100/3HL/KB	268	ZN24773	78	ZN38912	286
Z0611	274	ZE100/3HP/PB	268	ZN24774	78	ZN38916	286
Z0612	274	ZE100/3SP/PB	268	ZN24780	80	ZN38917	286
Z0701	275	ZE119	281	ZN31011	278	ZN38918	286
Z0702	275	ZE120	281	ZN31021	278	ZN38923	287
Z0703	275	ZE120/3MP/PB	268	ZN31031	278	ZN38945	311
Z0704	275	ZE120/3SP/PB	268	ZN31041	278	ZN38947	311
Z0705	275	ZE125/4	280	ZN31051	278	ZN39005	289
Z0706	275	ZE125/8	280	ZN31052	279	ZN39010	289
Z0707	275	ZE125/9	280	ZN31053	278	ZN39012	289
Z0708	275	ZE130/1	280	ZN31061	279	ZN39013	289
Z0811	276	ZE130/11	281	ZN31062	279	ZN39016	289
Z0812	276	ZE130/12	281	ZN31071	279	ZN39020	289
Z10376	298	ZE130/14	281	ZN31081	279	ZN39045	289
Z10390	298	ZE130/15	281	ZN31091	278	ZN39065	289
Z1078-1	273	ZE130/2	280	ZN31101	278	ZN39090	289
Z1079-1	273	ZE130/3	280	ZN31111	278	ZN39145	289
Z10819	298	ZE130/4	280	ZN31121	278	ZN39165	289
Z10823	298	ZE130/5	280	ZN31131	278	ZN39190	289
Z1090216	287	ZE130/6	280	ZN31140	278	ZN52101	349
Z1090217	287	ZE130/7	281	ZN31141	278	ZN52102	349
Z1090218	287	ZE130/8	280	ZN31142	278	ZN52103	349
Z1090219	287	ZE130/9	280	ZN31143	278	ZN52104	349
Z1090220	287	ZE131/1	280	ZN31144	278	ZN52105	349
Z1090221	287	ZE131/11	281	ZN31145	278	ZN81100	248
Z1090222	287	ZE131/12	281	ZN31222	276	ZN81101	248
Z1090224	287	ZE131/14	281	ZN31231	276	ZN81102	248
Z1090225	287	ZE131/2	280	ZN31271	277	ZN81103	248
Z1090226	287	ZE131/3	280	ZN31281	277	ZN81104	248
Z1090227	287	ZE131/4	280	ZN31322	277	ZN81105	248
Z11923	351	ZE131/5	280	ZN31341	277	ZP04002	282
Z11925	351	ZE131/6	280	ZN31362	277	ZP0401	276
Z11940	351	ZE131/7	281	ZN31382	277	ZP04014	282
Z11943	351	ZE131/8	280	ZN31392	277	ZP04018	282
Z1216	268	ZE131/9	280	ZN31402	277	ZP04019	282
Z1217	268	ZE133/2	280	ZN31452	274	ZP0402	276
Z1406	275	ZE133/3	280	ZN31501	274	ZP04020	282
Z1407	275	ZE133/8	280	ZN31502	274	ZP04021	282
Z1414	285	ZE133/9	280	ZN31541	274	ZP04023	282
Z1415	285	ZE153	283	ZN31551	273	ZP04024	282
Z1419	275	ZE190/1	284	ZN31552	274	ZP04025	282
Z1421	283	ZE190/2	284	ZN31553	274	ZP0403	276
Z1424	284	ZE810	277	ZN31651	274	ZP04269	282
Z1501SK	287	ZE811	277	ZN32273	276	ZP04274	282
Z1502SK	287	ZE813	277	ZN32283	276	ZP04575	282
Z1503SK	287	ZL003	276	ZN32293	276	ZP3000	279
Z1504SK	287	ZL004	276	ZN32302	276	ZP3001	279
Z1511	276	ZL005	276	ZN32313	276	ZP5200	279
Z1516	276	ZN03D	273	ZN32316	285	ZP5300	279
Z1518	276	ZN04D	273	ZN32317	284	ZP5400	279
Z1524	289	ZN05D	273	ZN32318	284	ZP5500	279
Z1525	289	ZN06D	273	ZN32319	284	ZP5800	279
Z1528	289	ZN07D	273	ZN32320/P	283	ZP5900	279
Z1529	289	ZN08D	273	ZN32326	284	ZP6000	279
Z1614	274	ZN09D	273	ZN32337	284	ZP6500	279
Z1618	288	ZN10D	273	ZN34005	283		
Z1621	288	ZN11D	273	ZN34010	283		
Z1622	288	ZN12D	273	ZN34012	283		
Z1624	274	ZN130040	273	ZN34025	279		
Z1628	274	ZN130060	273	ZN34025/E	279		
Z1644	209	ZN130080	273	ZN34051	279		
Z1694	288	ZN130100	273	ZN34061	285		
Z1695	289	ZN130120	273	ZN34071	285		
Z1892	281	ZN13272	259	ZN34111	285		
Z1893	281	ZN13273	259	ZN34115	285		
Z1894	281	ZN13274	259	ZN34116	285		
Z1895	281	ZN13281	258	ZN34117	285		
Z1897	281	ZN13285	257	ZN34154	285		
Z1898	281	ZN14350	259	ZN34155	285		
Z1899	281	ZN14360	259	ZN34201	283		
Z2280	284	ZN14380	259	ZN34202	283		
Z2281	284	ZN14399	259	ZN34271	283		
Z2282	284	ZN14D	273	ZN34272	283		
Z2283	284	ZN15003	262	ZN34273	283		
Z3084	288	ZN15004	262	ZN34274	283		
Z3085	288	ZN15005	262	ZN34275	283		
Z3380	276	ZN15006	262	ZN34276	283		
Z3725	287	ZN15008	262	ZN35023	267		
Z3726	287	ZN15010	262	ZN35038	267		

XT

